

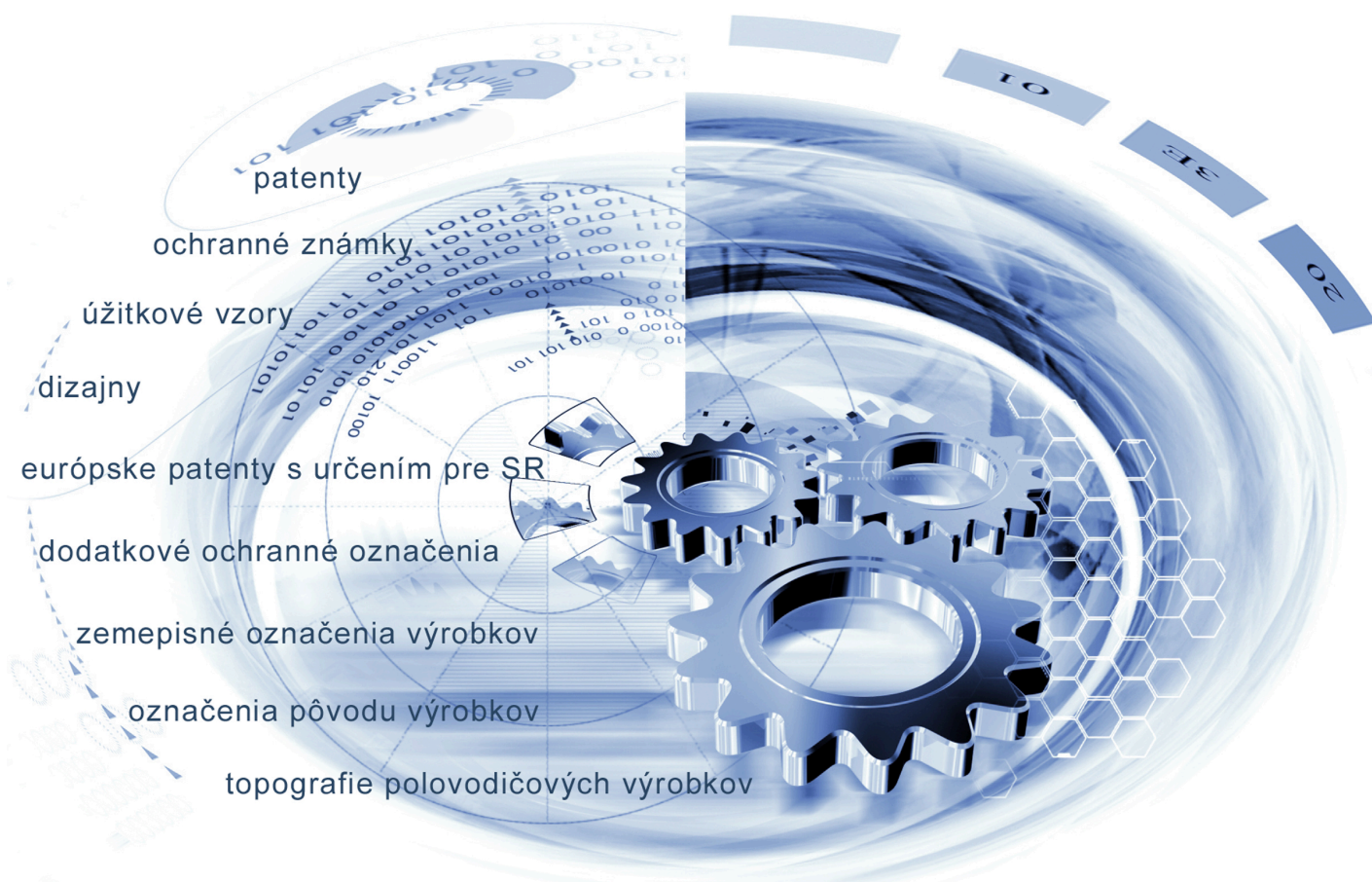

ÚRAD  
PRIEMYSELNÉHO VLASTNÍCTVA  
SLOVENSKEJ REPUBLIKY



# VESTNÍK

Úradu priemyselného vlastníctva Slovenskej republiky

ISSN 2453-7551

## 15/2022

10. august 2022

## OBSAH

Patenty.....	5
Európske patenty s určením pre Slovenskú republiku.....	12
Dodatkové ochranné osvedčenia.....	48
Úžitkové vzory.....	52
Dizajny.....	62
Ochranné známky.....	68
Úradné oznamy.....	145

## CONTENT

Patents.....	5
European Patents with Designation for the Slovak Republic.....	12
Supplementary Protection Certificates.....	48
Utility Models.....	52
Designs.....	62
Trade Marks.....	68
Official Announcements.....	145

## Dvojpísmenkové kódové označenie krajín a medzinárodných organizácií (Štandard WIPO ST.3)

AD	Andorra	CW	Curacao	GY	Guyana
AE	Spojené arabské emiráty	CX	Vianočný ostrov	HK	Hongkong
AF	Afganistan	CY	Cyprus	HM	Heardov ostrov
AG	Antigua a Barbuda	CZ	Česká republika	HN	Honduras
AI	Anguilla	DD	Nemecká demokratická republika	HR	Chorvátsko
AL	Albánsko	DE	Nemecko	HT	Haiti
AM	Arménsko	DJ	Džibutsko	HU	Maďarsko
AN	Holandské Antily	DK	Dánsko	IB	Medzinárodný úrad Svetovej organizácie duševného vlastníctva (WIPO)
AO	Angola	DM	Dominika	ID	Indonézia
AP	Africká regionálna organizácia duševného vlastníctva (ARIPO)	DO	Dominikánska republika	IE	Írsko
AQ	Antarktída	DT	Nemecká spolková republika	IL	Izrael
AR	Argentína	DZ	Alžírsko	IM	Man
AS	Americká Samoa	EA	Eurázijská patentová organizácia (EAPO)	IN	India
AT	Rakúsko	EC	Ekvádor	IO	Britské indickooceánske územie
AU	Austrália	EE	Estónsko	IQ	Irak
AW	Aruba	EG	Egypt	IR	Irán
AZ	Azerbajdžan	EH	Západná Sahara	IS	Island
BA	Bosna a Hercegovina	EM	Úrad Európskej Únie pre duševné vlastníctvo (EUIPO) <sup>2</sup>	IT	Taliansko
BB	Barbados	EP	Európsky patentový úrad (EPO)	JE	Jersey
BD	Bangladéš	ER	Eritrea	JM	Jamajka
BE	Belgicko	ES	Španielsko	JO	Jordánsko
BF	Burkina	ET	Etiópia	JP	Japonsko
BG	Bulharsko	EU	Európska únia	KE	Keňa
BH	Bahrajn	FI	Fínsko	KG	Kirgizsko
BI	Burundi	FJ	Fidži	KH	Kambodža
BJ	Benin	FK	Falklandy	KI	Kiribati
BM	Bermudy	FM	Mikronézia	KM	Komory
BN	Brunej	FO	Faerské ostrovy	KN	Svätý Krištof a Nevis
BO	Bolívia	FR	Francúzsko	KP	Kórejská ľudovodemokratická republika (KĽDR)
BQ	Bonaire, Svätý Eustach a Saba	GA	Gabon	KR	Kórejská republika
BR	Brazília	GB	Spojené kráľovstvo	KW	Kuvajt
BS	Bahamy	GC	Patentový úrad Rady pre spoluprácu arabských štátov Perzského zálivu (GCC)	KY	Kajmanie ostrovy
BT	Bhután	GD	Grenada	KZ	Kazachstan
BV	Bouvetov ostrov	GE	Gruzínsko	LA	Laos
BW	Botswana	GF	Francúzska Guyana	LB	Libanon
BX	Úrad Beneluxu pre duševné vlastníctvo (BOIP) <sup>1</sup>	GG	Guernsey	LC	Svätá Lucia
BY	Bielorusko	GH	Ghana	LI	Lichtenštajnsko
BZ	Belize	GI	Gibraltár	LK	Srí Lanka
CA	Kanada	GL	Grónsko	LR	Libéria
CC	Kokosové ostrovy	GM	Gambia	LS	Lesotho
CD	Kongo (býv. Zair)	GN	Guinea	LT	Litva
CF	Stredoafriická republika	GP	Guadeloupe	LU	Luxembursko
CG	Kongo	GQ	Rovníková Guinea	LV	Lotyšsko
CH	Švajčiarsko	GR	Grécko	LY	Líbya
CI	Pobrežie Slonoviny	GS	Južná Georgia a Južné Sandwichove ostrovy	MA	Maroko
CK	Cookove ostrovy	GT	Guatemala	MC	Monako
CL	Čile	GU	Guam	MD	Moldavsko
CM	Kamerun	GW	Guinea-Bissau	ME	Čierna Hora
CN	Čína			MG	Madagaskar
CO	Kolumbia			MH	Marshallove ostrovy
CR	Kostarika				
CS	Československo				
CU	Kuba				
CV	Kapverdy				

MK	Macedónsko	PW	Palau	TM	Turkménsko
ML	Mali	PY	Paraguaj	TN	Tunisko
MM	Mjanmarsko			TO	Tonga
MN	Mongolsko	QA	Katar	TR	Turecko
MO	Macao	QZ	Úrad Spoločenstva pre odrody rastlín (CPVO)	TT	Trinidad a Tobago
MP	Severné Mariány			TV	Tuvalu
MQ	Martinik			TW	Taiwan
MR	Mauritánia	RE	Réunion	TZ	Tanzánia
MS	Montserrat	RO	Rumunsko		
MT	Malta	RS	Srbsko	UA	Ukrajina
MU	Maurícius	RU	Ruská federácia	UG	Uganda
MV	Maldivy	RW	Rwanda	UM	Menšie odľahlé ostrovy USA
MW	Malawi			US	Spojené štáty, USA
MX	Mexiko	SA	Saudská Arábia	UY	Uruguaj
MY	Malajzia	SB	Šalamúnove ostrovy	UZ	Uzbekistan
MZ	Mozambik	SC	Seychely		
		SD	Sudán	VA	Vatikán
NA	Namíbia	SE	Švédsko	VC	Svätý Vincent a Grenadíny
NC	Nová Kaledónia	SG	Singapur	VE	Venezuela
NE	Niger	SH	Svätá Helena	VG	Britské Panenské ostrovy
NF	Norfolk	SI	Slovinsko	VI	Americké Panenské ostrovy
NG	Nigéria	SJ	Svalbard a Jan Mayen	VN	Vietnam
NI	Nikaragua	<b>SK</b>	<b>Slovenská republika</b>	VU	Vanuatu
NL	Holandsko	SL	Sierra Leone		
NO	Nórsko	SM	San Maríno	WF	Wallis a Futuna
NP	Nepál	SN	Senegal	WO	Svetová organizácia duševného vlastníctva (WIPO)
NR	Nauru	SO	Somálsko	WS	Samoa
NU	Niue	SR	Surinam		
NZ	Nový Zéland	SS	Južný Sudán	XN	Nordický patentový inštitút (NPI)
		ST	Svätý Tomáš a Princov ostrov	XU	Medzinárodná únia pre ochranu nových odrôd rastlín (UPOV)
OA	Africká organizácia duševného vlastníctva (OAPI)	SU	Sovietsky zväz	XV	Vyšehradský patentový inštitút (VPI)
OM	Omán	SV	Salvádor	XX	Neznáme štáty, iné subjekty alebo organizácie
		SX	Svätý Martin		
PA	Panama	SY	Sýria	YE	Jemen
PE	Peru	SZ	Svazijsko	YT	Mayotte
PF	Francúzska Polynézia			YU	Juhoslávia/Srbsko a Čierna Hora
PG	Papua-Nová Guinea	TC	Turks a Caicos		
PH	Filipíny	TD	Čad	ZA	Južná Afrika
PK	Pakistan	TF	Francúzske južné územia	ZM	Zambia
PL	Poľsko	TG	Togo	ZW	Zimbabwe
PM	Saint Pierre a Miquelon	TH	Thajsko		
PN	Pitcairnové ostrovy	TJ	Tadžikistan		
PR	Portoriko	TK	Tokelau		
PT	Portugalsko	TL	Východný Timor		

Poznámky:

<sup>1</sup> Zahŕňa Belgicko, Holandsko a Luxembursko, v niektorých výstupoch úradu sa môže vyskytovať názov Benelux, napr. v súvislosti s uvádzaním údajov alebo informácií o ochranných známkach alebo dizajnoch určených pre krajiny Beneluxu (medzinárodné zápisy podľa

<sup>2</sup> v niektorých výstupoch úradu sa môže vyskytovať názov Európska únia, napr. v súvislosti s uvádzaním údajov alebo informácií o ochranných známkach alebo dizajnoch určených pre územie Európskej únie (medzinárodné zápisy podľa Madridského alebo Haagskeho sys

**ČASŤ**

**PATENTY**

### Kódy na označovanie jednotlivých druhov dokumentov (Štandard WIPO ST.16)

<b>A3</b>	Zverejnené patentové prihlášky podľa zákona č. 435/2001 Z. z. o patentoch, dodatkových ochranných osvedčeniach a o zmene a doplnení niektorých zákonov (patentový zákon) v znení neskorších predpisov	<b>B7</b>	Zmenené znenia patentové prihlášky podľa zákona č. 435/2001 Z. z. o patentoch, dodatkových ochranných osvedčeniach a o zmene a doplnení niektorých zákonov (patentový zákon) v znení neskorších predpisov
<b>B6</b>	Udelené patentové prihlášky podľa zákona č. 435/2001 Z. z. o patentoch, dodatkových ochranných osvedčeniach a o zmene a doplnení niektorých zákonov (patentový zákon) v znení neskorších predpisov		

### Číselné kódy na označovanie bibliografických údajov (Štandard WIPO ST.9)

<b>(11)</b>	Číslo dokumentu	<b>(71)</b>	Meno (názov) prihlasovateľa(-ov)
<b>(13)</b>	Druh dokumentu	<b>(72)</b>	Meno pôvodcu (-ov)
<b>(21)</b>	Číslo prihlášky	<b>(73)</b>	Meno (názov) majiteľa(-ov)
<b>(22)</b>	Dátum podania prihlášky	<b>(74)</b>	Meno (názov) zástupcu(-ov)
<b>(30)</b>	Údaje o prioritě	<b>(86)</b>	Číslo podania medzinárodnej prihlášky podľa PCT
<b>(40)</b>	Dátum zverejnenia prihlášky	<b>(87)</b>	Číslo zverejnenia medzinárodnej prihlášky podľa PCT
<b>(45)</b>	Dátum oznámenia o sprístupnení dokumentu	<b>(96)</b>	Číslo a dátum podania európskej patentovej prihlášky
<b>(51)</b>	Medzinárodné patentové triedenie	<b>(97)</b>	Číslo a dátum zverejnenia európskej patentovej prihlášky alebo vydania európskeho patentového spisu
<b>(54)</b>	Názov		
<b>(57)</b>	Anotácia		
<b>(62)</b>	Číslo pôvodnej prihlášky v prípade vylúčenej prihlášky		
<b>(67)</b>	Číslo pôvodnej prihlášky úžitkového vzoru v prípade odbočenia		

### Kódy na označovanie záhlaví oznámení publikovaných vo Vestníku ÚPV SR (Štandard WIPO ST. 17)

<b>Zverejnené patentové prihlášky</b>		<b>RL9A</b>	Súdne spory o právo na patentové prihlášky
<b>BA9A</b>	Zverejnené patentové prihlášky	<b>RL9A</b>	Ukončenie súdnych sporov o právo na patentové prihlášky
<b>FA9A</b>	Zastavené konania o patentových prihláškach na žiadosť prihlasovateľa		
<b>FB9A</b>	Zastavené konania o patentových prihláškach	<b>Udelené patenty</b>	
<b>FC9A</b>	Zamietnuté patentové prihlášky	<b>DC4A</b>	Zmenené znenia patentových spisov
<b>FD9A</b>	Zastavené konania pre nezaplatenie poplatku	<b>FG4A</b>	Udelené patenty
<b>GB9A</b>	Prevody a prechody práv na patentové prihlášky	<b>MA4A</b>	Zaniknuté patenty vzdáním sa
<b>GD9A</b>	Licenčné zmluvy registrované alebo udelené na patentové prihlášky	<b>MC4A</b>	Zrušené patenty
<b>GD9A</b>	Ukončenia platnosti licenčných zmlúv na patentové prihlášky	<b>MG4A</b>	Čiastočne zrušené patenty
<b>PD9A</b>	Zmeny dispozičných práv na patentové prihlášky (zálohy)	<b>MK4A</b>	Zaniknuté patenty uplynutím doby platnosti
<b>PD9A</b>	Zmeny dispozičných práv na patentové prihlášky (ukončenie zálohov)	<b>MM4A</b>	Zaniknuté patenty pre nezaplatenie udržiavacích poplatkov
<b>QA9A</b>	Ponuky licencií na patentové prihlášky	<b>PC4A</b>	Prevody a prechody práv na patenty
<b>QA9A</b>	Späťvzatia ponúk licencií na patentové prihlášky	<b>PD4A</b>	Zmeny dispozičných práv na patenty (ukončenie zálohov)
<b>RD9A</b>	Exekúcie na patentové prihlášky	<b>PD4A</b>	Zmeny dispozičných práv na patenty (zálohy)
<b>RF9A</b>	Ukončenie exekúcií na patentové prihlášky	<b>QA4A</b>	Ponuky licencií na patenty
<b>RL9A</b>	Prepis prihlasovateľa patentu (na základe rozhodnutia súdu)	<b>QA4A</b>	Späťvzatia ponúk licencií na patenty
<b>RL9A</b>	Prepis prihlasovateľa patentu (na základe rozhodnutia súdu)	<b>QB4A</b>	Licenčné zmluvy registrované alebo udelené na patenty
		<b>QC4A</b>	Ukončenie platnosti licenčných zmlúv na patenty
		<b>RD4A</b>	Exekúcie na patenty
		<b>RF4A</b>	Ukončenie exekúcií na patenty

**RL4A** Prepis majiteľa patentu (na základe rozhodnutia súdu)

**RL4A** Súdne spory o právo na patenty

**RL4A** Ukončenie súdnych sporov o právo na patenty

**SB4A** Patenty zapísané do registra po odtajnení

## Opravy a zmeny

### Opravy v patentových prihláškach

**HA9A** Doplnenie pôvodcu (-ov)

**HB9A** Opravy mien

**HC9A** Zmeny mien

**HD9A** Opravy adries

**HE9A** Zmeny adries

**HF9A** Opravy dátumov

**HG9A** Opravy zatriedenia podľa MPT

**HH9A** Opravy chýb alebo zmeny všeobecne

### Opravy v udelených ochranných dokumentoch

**TA4A** Doplnenie pôvodcu (-ov)

**TB4A** Opravy mien

**TC4A** Zmeny mien

**TD4A** Opravy adries

**TE4A** Zmeny adries

**TF4A** Opravy dátumov

**TG4A** Opravy zatriedenia podľa MPT

**TH4A** Opravy chýb alebo zmeny všeobecne

BA9A

## Zverejnené patentové prihlášky

(21) (51)

50002-2022 **C12M 1/107**

- (51) **C12M 1/107** (2006.01)  
**C12M 1/36** (2006.01)  
**C12M 1/34** (2006.01)  
**C12M 1/02** (2006.01)  
**C02F 11/04** (2006.01)  
**B09B 3/65** (2022.01)

(21) **50002-2022**

(22) 26.1.2022

(71) Technická univerzita v Košiciach, Košice, SK;

(72) Badida Miroslav, Dr. h. c. mult. prof. Ing. PhD., Košice, SK;

Dzuro Tibor, Ing. PhD., Košice, SK;

Šebo Juraj, doc. Ing. PhD., Košice, SK;

Badidová Miroslava, Mgr. Ing., Košice, SK;

(54) **Bioreaktor na kontinuálnu výrobu bioplynu z kvapalného biosubstrátu**

- (57) Opísaný je bioreaktor na kontinuálnu výrobu bioplynu pozostávajúci z hermetizovanej nádoby (28), ktorá stojí na pevnej nadzemnej základovej konštrukcii (29), zvrchu ju zakrýva kužeľová kupola (27) a z boku je do nej zapustený násypný lievnik (1) a výpustný lievnik (7) s hrdlom a výpustom s fekálnou koncovkou (14). Na dne nádoby (28) je cez hriadeľ (21) s elektromotorom (18) osadená stierka (15) s odkaľovacím potrubím (17) a fekálnou pákovou koncovkou (16). Pod kužeľovou kupolou (27) je umiestnený výpustný plynový ventil (3) s poistným ventilom (2) pretlaku.

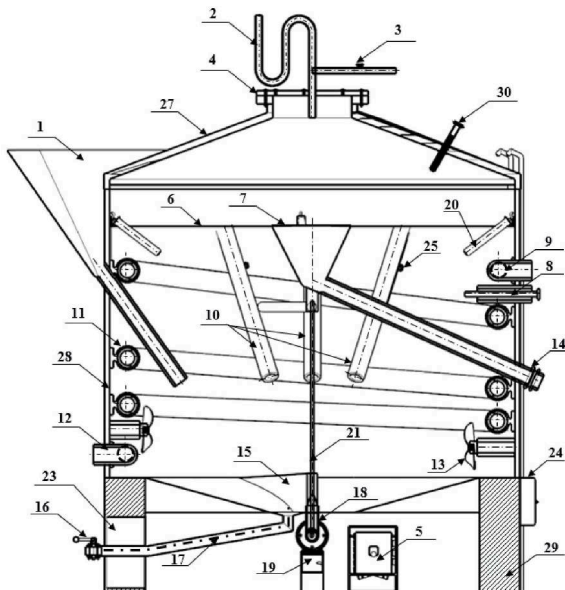



(51) (21)  
**C12M 1/107** 50002-2022

**FG4A****Udelené patenty**

(11) (51)  
 288978 **C04B 28/02**  
 288979 **B60J 7/00**  
 288980 **B61L 29/04**  
 288981 **B66D 1/00**  
 288982 **F03D 5/06**

(51) **B60J 7/00** (2006.01)  
**B65D 90/64** (2006.01)  
**B65D 51/00** (2006.01)  
 (11) **288979**  
 (21) 100-2018  
 (22) 13.9.2018  
 (40) 2.4.2020  
 (45) 10.8.2022  
 (73) Žilinská univerzita v Žiline, Žilina, SK;  
 (72) Zajačko Ivan, Ing. PhD., Žilina, SK;  
 Kuric Ivan, prof. Ing. Dr., Martin, SK;  
 Božek Pavol, Dr.h.c. prof. Ing. CSc., Voderady, SK;  
 Ságová Zuzana, Ing. PhD., Žilina, SK;  
 Ungureanu Miorita, doc. Ing., Baia Sprie, RO;  
 (54) **Automatizovaný kompaktný zakrývaci systém kontajnera na tekutiny**

(51) **B61L 29/04** (2006.01)  
**E01F 13/00** (2006.01)  
**F16B 7/18** (2006.01)  
**F16B 7/10** (2006.01)  
 (11) **288980**  
 (21) 50029-2018  
 (22) 9.7.2018  
 (30) CZ2018-193, 23.4.2018, CZ;  
 (40) 7.1.2020  
 (45) 10.8.2022  
 (73) AŽD Praha s.r.o., Praha, CZ;  
 (72) Krátký Stanislav, Olomouc, Nová Ulice, CZ;  
 Pavlík Jozef, Rožnov pod Radhoštěm, CZ;  
 Štěpánek Josef, Ing., Olomouc, Řepčín, CZ;  
 (74) Labudík Miroslav, Ing., Kysucké Nové Mesto, SK;  
 (54) **Pevnostný spoj kompozitných tenkostenných segmentov, najmä dielov brvna závor na železničné priecestia**

(51) **B66D 1/00** (2006.01)  
**B66C 21/00** (2006.01)  
**B61B 7/00** (2006.01)  
**A01G 23/00** (2006.01)  
 (11) **288981**  
 (21) 105-2018  
 (22) 26.9.2018  
 (40) 2.4.2020  
 (45) 10.8.2022  
 (73) Technická univerzita vo Zvolene, Zvolen, SK;  
 (72) Štollmann Vladimír, doc. Ing., CSc. PhD., Zvolenská Slatina, SK;  
 Šurkovský Ondrej, Ing., Komárov, SK;  
 (54) **Spôsob rekuperácie horskej energie s využitím elektrolyzneho plynu**

(51) **C04B 28/02** (2006.01)  
**C04B 40/00** (2006.01)  
 (11) **288978**  
 (21) 50048-2019  
 (22) 26.3.2018  
 (30) PV 2017-187, 31.3.2017, CZ;  
 PV 2018-141, 21.3.2018, CZ;  
 (40) 2.12.2019  
 (45) 10.8.2022  
 (73) ERC BETON s.r.o., Praha, CZ;  
 (72) Polák František, Řícmanice, CZ;  
 (74) ROTT, RÚŽIČKA & GUTTMANN, Patentová, známková a právna kancelária, verejná obchodná spoločnosť, Bratislava, SK;  
 (86) PCT/CZ2018/050012  
 (87) WO2018/177447  
 (54) **Spôsob prípravy čerstvého betónu**

(51)	<b>F03D 5/06</b>	(2006.01)	(73)	Archee, s.r.o., Pezinok, SK;
	<b>F03B 17/06</b>	(2006.01)	(72)	Šichman Martin, Mgr. art., Bratislava, SK;
(11)	<b>288982</b>		(74)	ŽOVICOVÁ & ŽOVIC IP, s. r. o., Bratislava, SK;
(21)	50075-2015		(54)	<b>Zariadenie na získavanie mechanickej práce a/alebo výrobu elektrickej energie z prúdiacich tekutín</b>
(22)	10.11.2015			
(40)	2.6.2017			
(45)	10.8.2022			

(51)	(11)
<b>B60J 7/00</b>	288979
<b>B61L 29/04</b>	288980
<b>B66D 1/00</b>	288981
<b>C04B 28/02</b>	288978
<b>F03D 5/06</b>	288982

## **FB9A** Zastavené konania o patentových prihláškach

(21)  
45-2019

## **FD9A** Zastavené konania pre nezaplatenie poplatku

(21)  
61-2018

## **MK4A** Zaniknuté patenty uplynutím doby platnosti

(11) Dátum zániku  
287472 12.07.2022  
287726 23.07.2022

**MM4A****Zaniknuté patenty pre nezaplatenie udržiavacích poplatkov**

(11)	Dátum zániku	(11)	Dátum zániku	(11)	Dátum zániku	(11)	Dátum zániku
288189	06.11.2021	288525	18.11.2021	288599	05.12.2021	288795	08.11.2021
288213	12.09.2021	288555	14.11.2021	288620	13.11.2021	288801	19.12.2021
288345	21.11.2021	288569	13.12.2021	288764	06.12.2021	288804	08.11.2021
288349	08.12.2021	288580	22.09.2021	288775	14.12.2021	288854	02.12.2021

# ČASŤ

EURÓPSKE PATENTY  
S URČENÍM PRE SLOVENSKÚ REPUBLIKU

### Kódy na označovanie jednotlivých druhov dokumentov (Štandard WIPO ST.16)

<b>T1</b>	Preklad patentových nárokov európskej patentovej prihlášky	<b>T3</b>	Preklad európskeho patentového spisu
<b>T2</b>	Opravený preklad patentových nárokov európskej patentovej prihlášky	<b>T4</b>	Opravený preklad európskeho patentového spisu
		<b>T5</b>	Preklad zmeneného znenia európskeho patentového spisu

### Číselné kódy na označovanie bibliografických údajov (Štandard WIPO ST.9)

<b>(11)</b>	Číslo dokumentu	<b>(54)</b>	Názov
<b>(21)</b>	Číslo prihlášky	<b>(71)</b>	Meno (názov) prihlasovateľa(-ov)
<b>(30)</b>	Údaje o prioritě	<b>(72)</b>	Meno pôvodcu (-ov)
<b>(40)</b>	Dátum zverejnenia prihlášky	<b>(73)</b>	Meno (názov) majiteľa(-ov)
<b>(45)</b>	Dátum oznámenia o sprístupnení dokumentu (prekladu, opraveného prekladu EPS alebo zmeneného znenia EPS)	<b>(74)</b>	Meno (názov) zástupcu(-ov)
<b>(46)</b>	Dátum oznámenia o sprístupnení dokumentu (prekladu a opraveného prekladu patentových nárokov EPP)	<b>(86)</b>	Číslo podania medzinárodnej prihlášky podľa PCT
<b>(46)</b>	Dátum oznámenia o sprístupnení dokumentu (prekladu a opraveného prekladu patentových nárokov EPP)	<b>(87)</b>	Číslo zverejnenia medzinárodnej prihlášky podľa PCT
<b>(51)</b>	Medzinárodné patentové triedenie	<b>(96)</b>	Číslo a dátum podania európskej patentovej prihlášky
		<b>(97)</b>	Číslo a dátum zverejnenia európskej patentovej prihlášky alebo vydania európskeho patentového spisu

### Kódy na označovanie záhlaví oznámení publikovaných vo Vestníku ÚPV SR (Štandard WIPO ST. 17)

#### Európske patentové prihlášky

<b>BA9A</b>	Sprístupnené opravené preklady patentových nárokov európskych patentových prihlášok
<b>FA9A</b>	Zastavené konania o európskych patentových prihláškach z dôvodu späťvzatia
<b>GA9A</b>	Zmeny európskych patentových prihlášok na národné prihlášky
<b>GB9A</b>	Prevody a prechody práv na európske patentové prihlášky
<b>GD9A</b>	Ukončenie platnosti licenčných zmlúv na európske patentové prihlášky
<b>GD9A</b>	Licenčné zmluvy registrované alebo udelené na európske patentové prihlášky
<b>PD9A</b>	Zmeny dispozičných práv na európske patentové prihlášky (ukončenie zálohov)
<b>PD9A</b>	Zmeny dispozičných práv na európske patentové prihlášky (zálohy)
<b>QA9A</b>	Späťvzatia ponúk licencií na európske patentové prihlášky (v konaní)
<b>QA9A</b>	Ponuky licencií na európske patentové prihlášky (v konaní)
<b>RD9A</b>	Exekúcie na európske patentové prihlášky
<b>RF9A</b>	Ukončenie exekúcií na európske patentové prihlášky
<b>RL9A</b>	Prepis prihlasovateľa európskej patentovej prihlášky (na základe rozhodnutia súdu)
<b>RL9A</b>	Súdne spory o právo na európske patentové prihlášky

<b>RL9A</b>	Ukončenie súdnych sporov o právo na európske patentové prihlášky
-------------	------------------------------------------------------------------

#### Európske patenty

<b>MA4A</b>	Zaniknuté európske patenty vzdaním sa patentu
<b>MC4A</b>	Zrušené európske patenty
<b>MC4A</b>	Zrušené európske patenty po námietkovom konaní pred EPÚ
<b>MG4A</b>	Čiastočne zrušené európske patenty
<b>MK4A</b>	Zaniknuté európske patenty uplynutím doby platnosti
<b>MM4A</b>	Zaniknuté európske patenty pre nezaplatenie udržiavacích poplatkov
<b>NG4A</b>	Európske patenty zachované v zmenenom znení po námietkovom konaní pred EPÚ
<b>PC4A</b>	Prevody a prechody práv na európske patenty
<b>PD4A</b>	Zmeny dispozičných práv na európske patenty (zálohy)
<b>PD4A</b>	Zmeny dispozičných práv na európske patenty (ukončenie zálohov)
<b>QA4A</b>	Ponuky licencií na európske patenty
<b>QA4A</b>	Späťvzatia ponúk licencií na európske patenty
<b>QB4A</b>	Licenčné zmluvy registrované alebo udelené na európske patenty
<b>QC4A</b>	Ukončenie platnosti licenčných zmlúv na európske patenty
<b>RD4A</b>	Exekúcie na európske patenty
<b>RF4A</b>	Ukončenie exekúcií na európske patenty
<b>RL4A</b>	Prepis majiteľa európskeho patentu (na základe rozhodnutia súdu)

<b>RL4A</b>	Ukončenie súdnych sporov o právo na európske patenty	<b>SC4A</b>	Sprístupnené opravené preklady európskych patentových spisov
<b>RL4A</b>	Súdne spory o právo na európske patenty	<b>SC4A</b>	Sprístupnené preklady európskych patentových spisov
<b>SB4A</b>	Európske patenty zapísané do registra po odtajnení		
<b>SC4A</b>	Sprístupnené preklady zmenených znení európskych patentových spisov		

### Opravy a zmeny

#### Opravy v európskych patentovch prihláškach

<b>HA9A</b>	Doplnenie pôvodcu (-ov)
<b>HB9A</b>	Opravy mien
<b>HC9A</b>	Zmeny mien
<b>HD9A</b>	Opravy adries
<b>HE9A</b>	Zmeny adries
<b>HF9A</b>	Opravy dátumov
<b>HG9A</b>	Opravy zatriedenia podľa MPT
<b>HH9A</b>	Opravy chýb alebo zmeny všeobecne

#### Opravy v európskych patentoch

<b>TA4A</b>	Doplnenie pôvodcu (-ov)
<b>TB4A</b>	Opravy mien
<b>TC4A</b>	Zmeny mien
<b>TD4A</b>	Opravy adries
<b>TE4A</b>	Zmeny adries
<b>TF4A</b>	Opravy dátumov
<b>TG4A</b>	Opravy zatriedenia podľa MPT
<b>TH4A</b>	Opravy chýb alebo zmeny všeobecne

## SC4A

## Sprístupnené preklady európskych patentových spisov

(11)	(51)	(11)	(51)	(11)	(51)	(11)	(51)
E 39751	<b>A61P 31/04</b>	E 39785	<b>C07D 403/04</b>	E 39819	<b>A01N 25/00</b>	E 39852	<b>C03B 5/12</b>
E 39752	<b>A47C 7/18</b>	E 39786	<b>H04R 3/00</b>	E 39820	<b>C07D 495/04</b>	E 39853	<b>E06B 3/663</b>
E 39753	<b>H02K 13/04</b>	E 39787	<b>H04N 19/159</b>	E 39821	<b>B29D 30/46</b>	E 39854	<b>C07C 255/49</b>
E 39754	<b>A61P 35/02</b>	E 39788	<b>G01C 7/04</b>	E 39822	<b>A61P 31/06</b>	E 39855	<b>B24D 5/10</b>
E 39755	<b>F04B 39/00</b>	E 39789	<b>B60K 35/00</b>	E 39823	<b>H01R 43/042</b>	E 39856	<b>C09D 5/00</b>
E 39756	<b>B23B 51/04</b>	E 39790	<b>C08L 83/14</b>	E 39824	<b>B65H 49/32</b>	E 39857	<b>H04N 19/52</b>
E 39757	<b>H05F 3/04</b>	E 39791	<b>B04C 11/00</b>	E 39825	<b>D06H 1/04</b>	E 39858	<b>C07K 7/62</b>
E 39758	<b>A61M 15/00</b>	E 39792	<b>C07K 16/22</b>	E 39826	<b>B23K 20/10</b>	E 39859	<b>C12N 15/10</b>
E 39759	<b>A61K 48/00</b>	E 39793	<b>F41G 3/06</b>	E 39827	<b>C21C 1/10</b>	E 39860	<b>A61K 31/47</b>
E 39760	<b>G01N 33/49</b>	E 39794	<b>C23C 2/02</b>	E 39828	<b>E01B 7/02</b>	E 39861	<b>A61K 9/20</b>
E 39761	<b>B27N 7/00</b>	E 39795	<b>C23C 22/83</b>	E 39829	<b>C08L 59/02</b>	E 39862	<b>A01H 5/00</b>
E 39762	<b>C07D 241/20</b>	E 39796	<b>B60K 35/00</b>	E 39830	<b>B23K 37/02</b>	E 39863	<b>B01L 7/00</b>
E 39763	<b>A61K 47/02</b>	E 39797	<b>F01K 25/10</b>	E 39831	<b>C07D 405/14</b>	E 39864	<b>H05B 3/84</b>
E 39764	<b>C07K 16/28</b>	E 39798	<b>E04B 2/86</b>	E 39832	<b>B29C 48/90</b>	E 39865	<b>B65D 41/34</b>
E 39765	<b>A61K 31/4985</b>	E 39799	<b>A01G 9/12</b>	E 39833	<b>E01B 26/00</b>	E 39866	<b>B64G 1/00</b>
E 39766	<b>C07D 311/94</b>	E 39800	<b>E01F 15/08</b>	E 39834	<b>C07D 403/12</b>	E 39867	<b>A61M 15/00</b>
E 39767	<b>A01H 1/06</b>	E 39801	<b>C23C 16/24</b>	E 39835	<b>H04W 28/10</b>	E 39868	<b>C10L 1/20</b>
E 39768	<b>G21F 5/14</b>	E 39802	<b>C10J 3/30</b>	E 39836	<b>A61P 1/04</b>	E 39869	<b>B65G 1/04</b>
E 39769	<b>A24F 40/46</b>	E 39803	<b>C07D 249/04</b>	E 39837	<b>C08J 11/24</b>	E 39870	<b>H04N 19/52</b>
E 39770	<b>A01N 25/06</b>	E 39804	<b>C22C 13/02</b>	E 39838	<b>A61K 35/768</b>	E 39871	<b>G01L 19/06</b>
E 39771	<b>A01N 43/54</b>	E 39805	<b>A61K 9/08</b>	E 39839	<b>B65D 75/22</b>	E 39872	<b>C07C 229/12</b>
E 39772	<b>F42B 7/06</b>	E 39806	<b>B31D 1/02</b>	E 39840	<b>A61K 35/28</b>	E 39873	<b>A01G 13/06</b>
E 39773	<b>H04N 19/105</b>	E 39807	<b>B29C 48/156</b>	E 39841	<b>H01F 6/02</b>	E 39874	<b>C07D 217/08</b>
E 39774	<b>C07D 487/04</b>	E 39808	<b>B82Y 30/00</b>	E 39842	<b>C07D 401/04</b>	E 39875	<b>F24S 40/50</b>
E 39775	<b>A01N 43/54</b>	E 39809	<b>C12N 1/22</b>	E 39843	<b>C09D 5/02</b>	E 39876	<b>C07D 453/02</b>
E 39776	<b>A01N 31/02</b>	E 39810	<b>B60N 2/58</b>	E 39844	<b>A21C 9/08</b>	E 39877	<b>B65D 19/12</b>
E 39777	<b>G01S 7/497</b>	E 39811	<b>E04D 13/10</b>	E 39845	<b>E03B 7/00</b>	E 39878	<b>A47K 10/16</b>
E 39778	<b>B29D 30/32</b>	E 39812	<b>B05B 11/00</b>	E 39846	<b>C07D 413/04</b>	E 39879	<b>H04N 1/46</b>
E 39779	<b>C22B 7/04</b>	E 39813	<b>H04N 19/13</b>	E 39847	<b>C01B 33/158</b>	E 39880	<b>A61K 9/107</b>
E 39780	<b>B01D 45/04</b>	E 39814	<b>C02F 1/52</b>	E 39848	<b>A01K 67/027</b>	E 39881	<b>C21B 5/06</b>
E 39781	<b>H05K 7/14</b>	E 39815	<b>C04B 14/06</b>	E 39849	<b>C08K 3/04</b>	E 39882	<b>A61K 31/437</b>
E 39782	<b>B32B 27/08</b>	E 39816	<b>B21D 51/38</b>	E 39850	<b>G01N 30/86</b>	E 39883	<b>F21S 2/00</b>
E 39783	<b>A61K 45/06</b>	E 39817	<b>C07K 16/28</b>	E 39851	<b>C07D 291/06</b>	E 39884	<b>B62D 55/108</b>
E 39784	<b>C08C 1/02</b>	E 39818	<b>B23K 9/025</b>				

(51) **A01G 9/12** (2006.01)**A01G 17/14** (2006.01)(11) **E 39799**

(96) 19197217.3, 13.9.2019

(97) 3791711, 2.3.2022

(45) 10.8.2022

(73) voestalpine Krems GmbH, 3500 Krems, AT;

(72) Mayer, Florian, 3506 Brunnkirchen, AT;

Weitz, Franz, 3500 Krems -Stein, AT;

Humpert, Axel, 56841 Traben-Trarbach, DE;

Wallisch, Christoph, 3812 Groß-Siegharts, AT;

(74) ŽOVICOVÁ &amp; ŽOVIC IP, s. r. o., Bratislava, SK;

(54) **Špalierový stípič**(51) **A01G 13/06** (2006.01)(11) **E 39873**

(96) 19198431.9, 19.9.2019

(97) 3794935, 9.3.2022

(45) 10.8.2022

(73) Ender, Markus, 6836 Viktorsberg, AT;

(72) Ender Markus, 6836 Viktorsberg, AT;

(74) HÖRMANN &amp; PARTNERS s.r.o., Bratislava-Nové Mesto, SK;

(54) **Ohnisko na pálenie**(51) **A01H 1/06** (2006.01)**C12N 5/00** (2006.01)**C12N 15/00** (2006.01)**C12N 15/82** (2006.01)(11) **E 39767**

(96) 14763072.7, 14.3.2014

(97) 2966984, 2.3.2022

(30) 201361801320 P, 15.3.2013, US;

(45) 10.8.2022

(73) Cibus US LLC, San Diego, California 92121, US;

Cibus Europe B.V., 4811 CA, Breda, NL;

(72) BEETHAM, Peter, R., Carlsbad, CA 92011-5035, US;

GOCAL, Gregory, F.W., San Diego, CA 92129, US;

- SCHOPKE, Christian, Vista, CA 92081, US;  
SAUER, Noel, Joy, Oceanside, CA 92057, US;  
PEARCE, James, La Jolla, CA 92037, US;  
SEGAMI, Rosa, E., Escondido, CA 92025, US;  
MOZORUK, Jerry, San Marcos, CA 92073, US;
- (74) HÖRMANN & PARTNERS s.r.o., Bratislava-Nové Mesto, SK;
- (86) PCT/US2014/029621
- (87) WO 2014/144987
- (54) Cielená modifikácia génu použitím génovej opravy sprostredkovanej oligonukleotidmi**
- 
- (51) A01H 5/00** (2018.01)  
**C12N 15/82** (2006.01)  
**C12N 9/02** (2006.01)  
**C07K 14/195** (2006.01)
- (11) E 39862**
- (96) 15850754.1, 30.9.2015
- (97) 3206481, 9.3.2022
- (30) 201462064343 P, 15.10.2014, US;
- (45) 10.8.2022
- (73) Monsanto Technology LLC, St. Louis, MO, US;
- (72) ELLIS Christine M., St. Louis, MO, US;  
EVDOKIMOV Artem G., St. Louis, MO, US;  
FENG Paul C.C., St. Louis, MO, US;  
FU Xiaoran, St. Louis, MO, US;  
LARUE Clayton T., St. Louis, MO, US;  
NAGEOTTE Jeffrey R., St. Louis, MO, US;  
READ Andrew C., St. Louis, MO, US;  
SHI Lei, St. Louis, MO, US;  
WOLLACOTT Andrew M., St. Louis, MO, US;
- (74) inventa Patentová a známková kancelária s. r. o., Bratislava, SK;
- (86) PCT/US2015/053123
- (87) WO 2016/060843
- (54) Gény pre toleranciu k herbicídum a spôsoby ich použitia**
- 
- (51) A01K 67/027** (2006.01)  
**C07K 14/705** (2006.01)
- (11) E 39848**
- (96) 19189533.3, 26.10.2012
- (97) 3590332, 23.2.2022
- (30) 201161552584 P, 28.10.2011, US;
- (45) 10.8.2022
- (62) 12806199.1
- (73) Regeneron Pharmaceuticals, Inc., Tarrytown, NY 10591, US;
- (72) MACDONALD, Lynn, Tarrytown, NY 10591, US;  
MURPHY, Andrew J., Tarrytown, NY 10591, US;  
TU, Naxin, Tarrytown, NY 10591, US;  
GURER, Cagan, Tarrytown, NY 10591, US;  
VORONINA, Vera, Tarrytown, NY 10591, US;  
STEVENS, Sean, Del Mar, CA 92014, US;
- (74) MAJLINGOVÁ & PARTNERS, s. r. o., Bratislava, SK;
- (54) Geneticky modifikované myši exprimujúce chimérické molekuly hlavného histokompatibilného komplexu (MHC) II**
- 
- (51) A01N 25/00** (2006.01)  
**A01N 43/80** (2006.01)  
**A01N 25/32** (2006.01)  
**A01P 13/00** (2006.01)
- (11) E 39819**
- (96) 17761846.9, 28.8.2017
- (97) 3506747, 6.4.2022
- (30) 16186376, 30.8.2016, EP;  
16205637, 21.12.2016, EP;
- (45) 10.8.2022
- (73) Bayer CropScience Aktiengesellschaft, Monheim am Rhein, DE;
- (72) AULER Thomas, Bergisch Gladbach, DE;  
DITTEGEN Jan, Frankfurt, DE;  
TOSSENS Herve, 4537 Verlainne, BE;
- (74) inventa Patentová a známková kancelária s. r. o., Bratislava, SK;
- (86) PCT/EP2017/071512
- (87) WO 2018/041762
- (54) Spôsob obmedzovania poškodenia plodín**
- 
- (51) A01N 25/06** (2006.01)  
**A01N 39/04** (2006.01)  
**A01N 25/04** (2006.01)  
**A01N 57/20** (2006.01)  
**A01P 13/00** (2006.01)
- (11) E 39770**
- (96) 14860867.2, 7.11.2014
- (97) 3065543, 2.3.2022
- (30) 201361901562 P, 8.11.2013, US;
- (45) 10.8.2022
- (73) Corteva Agriscience LLC, Indianapolis, IN 46268, US;
- (72) SHAO, Hui, Carmel, IN 46074, US;  
TANK, Holger, Indianapolis, IN 46204, US;
- (74) PATENTSERVIS Bratislava, akciová spoločnosť, Bratislava, SK;
- (86) PCT/US2014/064489
- (87) WO 2015/069984
- (54) Pesticídne emulzné koncentráty obsahujúce oleje odvodené z ropy a spôsoby ich použitia**
- 
- (51) A01N 31/02** (2006.01)  
**A61K 8/34** (2006.01)  
**A61Q 17/00** (2006.01)  
**A61K 31/045** (2006.01)  
**A61K 31/047** (2006.01)  
**A01P 1/00** (2006.01)
- (11) E 39776**
- (96) 14739710.3, 2.7.2014
- (97) 3019008, 2.3.2022
- (30) 102013213252, 5.7.2013, DE;
- (45) 10.8.2022
- (73) Schülke & Mayr GmbH, 22851 Norderstedt, DE;
- (72) DA SILVA NOLASCO, Angelo, 22111 Hamburg, DE;  
GORONCY-BERMES, Peter, 22145 Hamburg, DE;  
OLTMANN, Peter, 27499 Hamburg, DE;  
STEINHAEUER, Katrin, 22459 Hamburg, DE;  
KOLDITZ, Petra, 22145 Hamburg, DE;
- (74) PATENTSERVIS Bratislava, akciová spoločnosť, Bratislava, SK;



- (86) PCT/EP2014/064071  
(87) WO 2015/000961  
(54) **Použitie roztoku obsahujúceho izopropanol na boj s Calceviridae**
- 
- (51) **A01N 43/54** (2006.01)  
**A01N 43/653** (2006.01)  
**C07C 229/08** (2006.01)  
**A01P 3/00** (2006.01)  
**A01N 43/40** (2006.01)  
(11) **E 39771**  
(96) 18794549.8, 2.5.2018  
(97) 3618622, 2.3.2022  
(30) 201762500183 P, 2.5.2017, US;  
(45) 10.8.2022  
(73) Corteva Agriscience LLC, Indianapolis, IN 46268, US;  
(72) YAO, Chenglin, Indianapolis, IN 46268, US;  
MATHIESON, John, T., Indianapolis, IN 46268, US;  
(74) PATENTSERVIS Bratislava, akciová spoločnosť, Bratislava, SK;  
(86) PCT/US2018/030558  
(87) WO 2018/204435  
(54) **Synergická zmes na kontrolu húb na obilninách**
- 
- (51) **A01N 43/54** (2006.01)  
**A01N 43/653** (2006.01)  
**C07C 229/08** (2006.01)  
**A01P 3/00** (2006.01)  
**A01N 43/40** (2006.01)  
(11) **E 39775**  
(96) 18794937.5, 2.5.2018  
(97) 3618625, 2.3.2022  
(30) 201762500186 P, 2.5.2017, US;  
(45) 10.8.2022  
(73) Corteva Agriscience LLC, Indianapolis, IN 46268, US;  
(72) YAO, Chenglin, Indianapolis, IN 46268, US;  
MATHIESON, John, T., Indianapolis, IN 46268, US;  
(74) PATENTSERVIS Bratislava, akciová spoločnosť, Bratislava, SK;  
(86) PCT/US2018/030560  
(87) WO 2018/204437  
(54) **Synergická zmes na kontrolu húb v zelenine**
- 
- (51) **A21C 9/08** (2006.01)  
**A21D 13/80** (2017.01)  
(11) **E 39844**  
(96) 20154639.7, 3.10.2014  
(97) 3673737, 11.5.2022  
(30) 2013208900, 4.10.2013, JP;  
(45) 10.8.2022  
(62) 14187592.2  
(73) Rheon Automatic Machinery Co., Ltd., Utsunomiya-shi, Tochigi 320-0071, JP;  
(72) HARADA Nobuaki, Utsunomiya-shi, Tochigi 320-0071, JP;  
UENO Sadao, Utsunomiya-shi, Tochigi 320-0071, JP;  
KUWABARA Hitoshi, Utsunomiya-shi, Tochigi 320-0071, JP;
- 
- (51) **A21C 9/08** (2006.01)  
**A21D 13/80** (2017.01)  
(11) **E 39844**  
(96) 20154639.7, 3.10.2014  
(97) 3673737, 11.5.2022  
(30) 2013208900, 4.10.2013, JP;  
(45) 10.8.2022  
(62) 14187592.2  
(73) Rheon Automatic Machinery Co., Ltd., Utsunomiya-shi, Tochigi 320-0071, JP;  
(72) HARADA Nobuaki, Utsunomiya-shi, Tochigi 320-0071, JP;  
UENO Sadao, Utsunomiya-shi, Tochigi 320-0071, JP;  
KUWABARA Hitoshi, Utsunomiya-shi, Tochigi 320-0071, JP;
- 
- (74) HÖRMANN & PARTNERS s.r.o., Bratislava-Nové Mesto, SK;  
(54) **Zariadenie a spôsob vytvorenia kruhu z croissantového cesta, zariadenie a spôsob formovania croissantového cesta do tvaru U a systém na výrobu croissantov**
- 
- (51) **A24F 40/46** (2020.01)  
(11) **E 39769**  
(96) 20180096.8, 26.11.2010  
(97) 3741225, 20.4.2022  
(30) 09252687, 27.11.2009, EP;  
(45) 10.8.2022  
(62) 10793150.3  
(73) Philip Morris Products S.A., 2000 Neuchâtel, CH;  
(72) GREIM Olivier, 1423 Villars-Burquin, CH;  
PLOJOUX Julien, 1205 Geneva, CH;  
Ruscio Dani, 2088 Cressier, CH;  
ZUBER Gerard, 1055 Froidevilla, CH;  
(74) Zathurecka INPARTNERS GROUP s.r.o., Banská Bystrica, SK;  
(54) **Elektricky ohrievaný fajčiarsky systém s vonkajším ohrievačom**
- 
- (51) **A47C 7/18** (2006.01)  
**B29C 33/38** (2006.01)  
**B29C 33/42** (2006.01)  
**B60N 2/70** (2006.01)  
(11) **E 39752**  
(96) 06721732.3, 30.3.2006  
(97) 1871197, 23.3.2022  
(30) 666195 P, 30.3.2005, US;  
(45) 10.8.2022  
(73) WOODBRIDGE FOAM CORPORATION, Mississauga, Ontario L4Z 2G6, CA;  
(72) SAN MIGUEL Edgardo A., Leamington, Ontario N8H 2E1, CA;  
MAGEE Robert B., Caledon East, Ontario L0N 1E0, CA;  
CLARCK Leslie E., Cambridge, Ontario N3C 3C1, CA;  
MILLER David J.L., Bolton, Ontario L7E 1J2, CA;  
GENYN Larry, Mississauga, Ontario L5M 7H3, CA;  
(74) HÖRMANN & PARTNERS s.r.o., Bratislava-Nové Mesto, SK;  
(86) PCT/CA2006/000471  
(87) WO 2006/102751  
(54) **Penový sedadlový prvok, forma na jeho výrobu a spôsob výroby danej formy**
- 
- (51) **A47K 10/16** (2006.01)  
**A47K 10/40** (2006.01)  
(11) **E 39878**  
(96) 15744466.2, 7.5.2015  
(97) 3145377, 23.2.2022  
(30) 4002014, 23.5.2014, AT;  
(45) 10.8.2022  
(73) Hagleitner Hans Georg, Zell am See, AT;  
(72) Hagleitner, Hans Georg, Zell am See, AT;  
(74) ROTT, RŮŽIČKA & GUTTMANN, Patentová, známková a právna kancelária, verejná obchodná spoločnosť, Bratislava, SK;

(86) PCT/AT2015/050113

(87) WO 2015/176091

**(54) Nosná tyč**

(51) **A61K 9/08** (2006.01)  
**A61K 47/02** (2006.01)  
**A61K 47/10** (2017.01)  
**A61K 47/18** (2017.01)  
**A61K 31/5383** (2006.01)  
**A61K 31/573** (2006.01)

**(11) E 39805**

(96) 15857116.6, 5.11.2015  
(97) 3216451, 13.4.2022  
(30) 2014227039, 7.11.2014, JP;  
(45) 10.8.2022  
(73) Santen Pharmaceutical Co., Ltd., Kita-ku Osaka-shi Osaka 530-8552, JP;  
Daiichi Sankyo Company, Limited, Tokyo 103-8426, JP;  
(72) ENDO Yoko, Ikoma-shi Nara 630-0101, JP;  
TAKAHASHI Kyohei, Ikoma-shi Nara 630-0101, JP;  
UMEZAKI Shinya, Ikoma-shi Nara 630-0101, JP;  
(74) FAJNOR IP s. r. o., Bratislava-Petržalka, SK;  
(86) PCT/JP2015/081121  
(87) WO 2016/072440

**(54) Očná vodná kompozícia**

(51) **A61K 9/107** (2006.01)  
**A61K 38/10** (2006.01)  
**A61K 38/17** (2006.01)  
**A61P 35/00** (2006.01)

**(11) E 39880**

(96) 18710760.2, 24.1.2018  
(97) 3573600, 2.3.2022  
(30) 17305079, 25.1.2017, EP;  
(45) 10.8.2022  
(73) OSE Immunotherapeutics, 44200 Nantes, FR;  
(72) CONDUZORGUES, Jean-Pascal, 34070 Montpellier, FR;  
(74) HÖRMANN & PARTNERS s.r.o., Bratislava-Nové Mesto, SK;  
(86) PCT/EP2018/051647  
(87) WO 2018/138110

**(54) Spôsob výroby stabilnej emulzie na dodávanie peptidov**

(51) **A61K 9/20** (2006.01)  
**A61K 45/06** (2006.01)  
**A61P 19/02** (2006.01)  
**A61P 29/00** (2006.01)  
**A61K 31/4439** (2006.01)  
**A61K 31/5415** (2006.01)

**(11) E 39861**

(96) 16750078.4, 11.4.2016  
(97) 3256138, 23.2.2022  
(30) 201562259993 P, 25.11.2015, US;  
(45) 10.8.2022  
(73) Axsome Therapeutics, Inc., New York, NY 10007, US;  
(72) TABUTEAU, Herriot, New York, NY 10007, US;  
(74) HÖRMANN & PARTNERS s.r.o., Bratislava-Nové Mesto, SK;  
(86) PCT/US2016/026991

(87) WO 2016/131067

**(54) Farmaceutické kompozície obsahujúce meloxicam**

(51) **A61K 31/437** (2006.01)  
**A61P 25/28** (2006.01)

**(11) E 39882**

(96) 18759502.0, 7.8.2018  
(97) 3664802, 23.2.2022  
(30) 201762541807 P, 7.8.2017, US;  
(45) 10.8.2022  
(73) Alkermes, Inc., Waltham, MA 02451, US;  
(72) FULLER, Nathan, Oliver, Arlington, MA 02474, US;  
LOWE, John, A.III, Stonington, CT 06378, US;  
(74) Zathurecka INPARTNERS GROUP s.r.o., Banská Bystrica, SK;  
(86) PCT/US2018/045528  
(87) WO 2019/032528

**(54) Bicyklické inhibítory histón deacetyláz**

(51) **A61K 31/47** (2006.01)  
**A61K 31/4709** (2006.01)  
**A61K 31/497** (2006.01)  
**A61K 31/5377** (2006.01)  
**G01N 33/50** (2006.01)  
**C07D 401/12** (2006.01)  
**C07D 215/38** (2006.01)  
**C12Q 1/6883** (2018.01)  
**A61P 1/04** (2006.01)  
**A61P 1/00** (2006.01)  
**A61P 9/10** (2006.01)  
**A61P 11/00** (2006.01)  
**A61P 11/06** (2006.01)  
**A61P 17/00** (2006.01)  
**A61P 17/06** (2006.01)  
**A61P 19/02** (2006.01)  
**A61P 21/00** (2006.01)  
**A61P 25/00** (2006.01)  
**A61P 25/16** (2006.01)  
**A61P 25/28** (2006.01)  
**A61P 29/00** (2006.01)  
**A61P 35/00** (2006.01)  
**A61P 37/06** (2006.01)

**(11) E 39860**

(96) 15738916.4, 17.7.2015  
(97) 3169328, 9.3.2022  
(30) 14306164, 17.7.2014, EP;  
(45) 10.8.2022  
(73) ABIVAX, Paris, FR;  
Centre National de la Recherche Scientifique, Paris Cedex 16, FR;  
Institut Curie, Paris Cedex 05, FR;  
Université de Montpellier, Montpellier, FR;  
(72) TAZI Jamal, F-34380 Clapiers, FR;  
NAJMAN Romain, F-94240 L'Hay-les-Roses, FR;  
MAHUTEAU Florence, F-78470 Saint Remy Les Chevreuses, FR;  
SCHERRER Didier, F-34170 Castelnau le Lez, FR;  
HAHNE Michael, F-34090 Montpellier, FR;  
CHEBLI Karim, F-34110 Frontignan, FR;

- (74) inventa Patentová a známková kancelária s. r. o., Bratislava, SK;
- (86) PCT/EP2015/066458
- (87) WO 2016/009065
- (54) Chinolínové deriváty na liečbu zápalových ochorení**
- 
- (51) A61K 31/4985** (2006.01)  
**A61K 31/00** (2006.01)  
**A61P 11/00** (2006.01)  
**A61P 25/28** (2006.01)
- (11) E 39765**
- (96) 15785560.2, 28.4.2015
- (97) 3137622, 24.11.2021
- (30) 201461985799 P, 29.4.2014, US;  
201462006337 P, 2.6.2014, US;  
201462022407 P, 9.7.2014, US;  
201462094542 P, 19.12.2014, US;
- (45) 10.8.2022
- (73) Cytokinetics, Inc., South San Francisco, CA 94080, US;
- (72) SHEFNER, Jeremy, M., Paradise Valley, AZ 85253, US;  
WOLFF, Andrew, A., South San Francisco, CA 94080, US;  
MALIK, Fady, South San Francisco, California 94080, US;  
ANDREWS, Jinsy, A., South San Francisco, California 94080, US;
- (74) Hörmann & Partners s.r.o., Bratislava 37, SK;
- (86) PCT/US2015/027897
- (87) WO 2015/168064
- (54) Spôsoby zníženia poklesu vitálnej kapacity**
- 
- (51) A61K 35/28** (2015.01)  
**A61P 1/00** (2006.01)  
**A61P 1/04** (2006.01)
- (11) E 39840**
- (96) 17160932.4, 14.3.2017
- (97) 3219321, 30.3.2022
- (30) 201604304, 14.3.2016, GB;
- (45) 10.8.2022
- (73) Takeda Pharmaceutical Company Limited, Osaka-shi, Osaka, JP;
- (72) BRAVO Eduardo, Madrid, ES;  
PASCUAL Maria, Madrid, ES;
- (74) HÖRMANN & PARTNERS s.r.o., Bratislava-Nové Mesto, SK;
- (54) Stromálne kmeňové bunky derivované z tukového tkaniva na použitie pri liečení refraktérnych komplexných perianálnych fistúl pri crohbovej chorobe**
- 
- (51) A61K 35/768** (2015.01)  
**C07K 14/535** (2006.01)  
**C12N 15/86** (2006.01)  
**C07K 14/005** (2006.01)  
**C12N 7/00** (2006.01)  
**A61P 35/00** (2006.01)  
**A61P 35/02** (2006.01)
- (11) E 39838**
- (96) 18188565.8, 2.9.2014
- (97) 3508209, 9.3.2022
- (30) 201361873039 P, 3.9.2013, US;
- (45) 10.8.2022
- (62) 14761317.8
- (73) MedImmune Limited, Cambridge, Cambridgeshire CB21 6GH, GB;
- (72) JIN Hong, Gaithersburg, MD, US;  
CARROLL Danielle, Cambridge, Cambridgeshire CB21 6GH, GB;  
MCCOURT Matthew, Ely, Cambridgeshire CB7 5PB, GB;  
CHENG Xing, Gaithersburg, MD, US;  
GALINSKI Mark, San Jose, CA, US;
- (74) inventa Patentová a známková kancelária s. r. o., Bratislava, SK;
- (54) Kompozície obsahujúce atenuovaný vírus Newcastleovej choroby a spôsoby použitia na liečbu neoplázie**
- 
- (51) A61K 45/06** (2006.01)  
**A61K 9/00** (2006.01)  
**A61K 9/10** (2006.01)  
**A61K 47/38** (2006.01)  
**A61K 9/20** (2006.01)  
**A61K 31/506** (2006.01)
- (11) E 39783**
- (96) 17764092.7, 9.3.2017
- (97) 3426251, 20.4.2022
- (30) 201662306487 P, 10.3.2016, US;
- (45) 10.8.2022
- (73) Janssen Pharmaceutica NV, 2340 Beerse, BE;
- (72) KENT Justine, Titusville, NJ, US;  
DREVETS Wayne, Titusville, NJ, US;  
DE BOER Peter, B-2340 Beerse, BE;
- (74) HÖRMANN & PARTNERS s.r.o., Bratislava-Nové Mesto, SK;
- (86) PCT/US2017/021565
- (87) WO 2017/156266
- (54) Spôsoby liečby depresie pomocou antagonistov receptora orexínu-2**
- 
- (51) A61K 47/02** (2006.01)  
**A61K 36/49** (2006.01)  
**A61K 9/00** (2006.01)  
**A61P 17/00** (2006.01)  
**A61P 19/10** (2006.01)  
**A61K 47/06** (2006.01)  
**A61K 9/06** (2006.01)  
**A61K 9/08** (2006.01)  
**A61K 9/10** (2006.01)  
**A61K 9/48** (2006.01)  
**A61P 17/02** (2006.01)  
**A61P 29/00** (2006.01)  
**A61P 31/04** (2006.01)  
**A61P 31/12** (2006.01)
- (11) E 39763**
- (96) 11754543.4, 3.8.2011
- (97) 2600881, 26.1.2022
- (30) CR20100025, 5.8.2010, IT;
- (45) 10.8.2022
- (73) LT NATURAL GROUP S.R.L., 26011 Casabuttano ed Uniti (CR), IT;
- (72) GRAZIANI, Rodolfo, I-47023 Cesena, IT;

MERCORELLA, Giovanni, I-40050 Monteveglio (BO), IT;  
ROSSI, Pierenrico, I-47023 Cesena (FC), IT;  
BIGNETTI, Guido, I-25082 Botticino Sera (BS), IT;  
PIGNACCA, Michele, I-43039 Salsomaggiore Terme (PR), IT;

(74) HÖRMANN & PARTNERS s.r.o., Bratislava-Nové Mesto, SK;

(86) PCT/IT2011/000288

(87) WO 2012/017471

**(54) Prírodná liečivá látka**

**(51) A61K 48/00** (2006.01)

**C07H 21/02** (2006.01)

**C07H 21/04** (2006.01)

**(11) E 39759**

(96) 19216461.4, 3.10.2012

(97) 3682905, 1.12.2021

(30) 201161542533 P, 3.10.2011, US;

(45) 10.8.2022

(62) 18213451.0

(73) ModernaTX, Inc., Cambridge, MA 02139, US;

(72) De Fougerolles, Antonin, Brookline, MA 02446, US;

Roy, Atanu, STONEHAM, MA 02180, US;

Schrum, Jason P., Watertown, MA 02472-2580, US;

Siddiqi, Suhaib, Burlington, MA 01803, US;

Hatala, Paul, Charlestown, MA 02124, US;

Bancel, Stephane, CAMBRIDGE, MA 02141, US;

(74) Zathurecka INPARTNERS GROUP s.r.o., Banská Bystrica, SK;

**(54) Modifikované nukleozidy, nukleotidy a nukleové kyseliny a ich použitie**

**(51) A61M 15/00** (2006.01)

**(11) E 39758**

(96) 18746767.5, 9.5.2018

(97) 3790612, 16.2.2022

(45) 10.8.2022

(73) Pharmadevices S.r.l., 40128 Bologna, IT;

(72) MERCANDELLI, Alberto, 40137 Bologna, IT;

(74) Zathurecka INPARTNERS GROUP s.r.o., Banská Bystrica, SK;

(86) PCT/IT2018/000066

(87) WO 2019/215767

**(54) Inhalačné zariadenie**

**(51) A61M 15/00** (2006.01)

**A61M 11/00** (2006.01)

**B05B 11/00** (2006.01)

**(11) E 39867**

(96) 15726539.8, 4.5.2015

(97) 3139982, 16.2.2022

(30) 14001603, 7.5.2014, EP;

(45) 10.8.2022

(73) Boehringer Ingelheim International GmbH, Ingelheim am Rhein, DE;

(72) EICHER, Joachim, 55216 Ingelheim am Rhein, DE;

GATZ, Josef, 92709 Moosbach, DE;

HERRMANN, Frank, 55216 Ingelheim am Rhein, DE;

HOELZ, Hubert, 55216 Ingelheim am Rhein, DE;

JUNG, Andree, 55216 Ingelheim am Rhein, DE;

MEISENHEIMER, Martin, 55216 Ingelheim am Rhein, DE;

MUELLER, Markus, 93413 Cham, DE;

VON SCHUCKMANN, Alfred, 47627 Kevelaer, DE;

WACHTEL, Herbert, 55216 Ingelheim am Rhein, DE;

WINKLER, Robert, Gerhard, 55216 Ingelheim am Rhein, DE;

WUTTKE, Gilbert, 55216 Ingelheim am Rhein, DE;

ZIEGLER, Jochen, 55216 Ingelheim am Rhein, DE;

(74) inventa Patentová a známková kancelária s. r. o., Bratislava, SK;

(86) PCT/EP2015/000903

(87) WO 2015/169431

**(54) Rozprašovač**

**(51) A61P 1/04** (2006.01)

**A61P 19/00** (2006.01)

**A61P 25/00** (2006.01)

**C07K 16/18** (2006.01)

**C07K 16/40** (2006.01)

**A61K 39/00** (2006.01)

**(11) E 39836**

(96) 13851256.1, 1.11.2013

(97) 2914291, 23.2.2022

(30) 201261721916 P, 2.11.2012, US;

201361754123 P, 18.1.2013, US;

201361779180 P, 13.3.2013, US;

201361846402 P, 15.7.2013, US;

(45) 10.8.2022

(73) Bioerativ USA Inc., South San Francisco, California 94080, US;

(72) VAN VLASSELAER, Peter, Woodside, CA 94062, US;

PARRY, Graham, South San Francisco, CA 94080, US;

STAGLIANO, Nancy, E., South San Francisco, CA 94080, US;

PANICKER, Sandip, South San Francisco, CA 94080, US;

(74) inventa Patentová a známková kancelária s. r. o., Bratislava, SK;

(86) PCT/US2013/068095

(87) WO 2014/071206

**(54) Protilátky proti komplementu C1s a ich použitie**

**(51) A61P 31/04** (2006.01)

**C12M 1/34** (2006.01)

**C12Q 1/02** (2006.01)

**C12Q 1/04** (2006.01)

**C12Q 1/06** (2006.01)

**C12Q 1/6806** (2018.01)

**(11) E 39751**

(96) 17880407.6, 5.12.2017

(97) 3551293, 9.2.2022

(30) 201662430785 P, 6.12.2016, US;

(45) 10.8.2022

(73) MicrobeDx, Inc., Novato, CA 94945, US;

The Regents of the University of California, Oakland, CA 94607, US;

(72) HAAKE, David, A., Culver City, CA 90230, US;

GUSSIN, Daniel, Encinitas, CA 92024, US;

MONTI, Gabriel K., Cypress, CA 90630, US;

CHURCHILL, Bernard M., Los Angeles, CA, US;  
 HALFORD, Colin W., Los Angeles, CA 90095-1406, US;  
 (74) Kapa Beta, s. r. o., Nová Dubnica, SK;  
 (86) PCT/US2017/064774  
 (87) WO 2018/111630  
**(54) RNáza na zlepšenie detekcie mikroorganizmov  
 a testovania citlivosti na antimikrobiálne látky**

**(51) A61P 31/06** (2006.01)  
**A61P 31/04** (2006.01)  
**C07D 401/12** (2006.01)  
**A61K 31/429** (2006.01)  
**A61K 31/437** (2006.01)  
**A61K 31/438** (2006.01)  
**A61K 31/519** (2006.01)  
**C07D 471/04** (2006.01)  
**C07D 487/04** (2006.01)  
**C07D 487/10** (2006.01)  
**C07D 513/04** (2006.01)  
**C07D 519/00** (2006.01)  
**C07D 403/12** (2006.01)

**(11) E 39822**  
 (96) 16734637.8, 1.7.2016  
 (97) 3316969, 2.3.2022  
 (30) 15174936, 2.7.2015, EP;  
 16174713, 16.6.2016, EP;  
 16174718, 16.6.2016, EP;  
 (45) 10.8.2022  
 (73) Janssen Sciences Ireland Unlimited Company, Co Cork, IE;  
 (72) GUILLEMONT, Jérôme, Émile, Georges, 92787 Issy-les-Moulineaux Cedex 9, FR;  
 MOTTE, Magali, Madeleine, Simone, 92787 Issy-les-Moulineaux Cedex 9, FR;  
 RABOISSON, Pierre, Jean-Marie, Bernard, 2340 Beerse, BE;  
 TAHRI, Abdellah, 2340 Beerse, BE;  
 (74) inventa Patentová a známková kancelária s. r. o., Bratislava, SK;  
 (86) PCT/EP2016/065499  
 (87) WO 2017/001660  
**(54) Antibakteriálne zlúčeniny**

**(51) A61P 35/02** (2006.01)  
**A61P 43/00** (2006.01)  
**A61K 9/127** (2006.01)  
**A61K 31/70** (2006.01)  
**A61K 9/00** (2006.01)  
**A61P 7/00** (2006.01)  
**A61P 35/00** (2006.01)  
**(11) E 39754**  
 (96) 17200498.8, 15.2.2008  
 (97) 3300601, 12.1.2022  
 (30) 901772 P, 16.2.2007, US;  
 965196 P, 17.8.2007, US;  
 (45) 10.8.2022  
 (62) 08730048.9  
 (73) Rotalec IP Holdings LLC, Palo Alto, CA 94304, US;  
 (72) Louie, Arthur, Denville, NJ New Jersey 07834-3315, US;

Swenson, Christine, Princeton Jct, NJ New Jersey 08550, US;  
 Mayer, Lawrence, North Vancouver, British Columbia V7J 3M4, CA;  
 Janoff, Andrew, Princeton, NJ 08542, US;  
 (74) HÖRMANN & PARTNERS s.r.o., Bratislava-Nové Mesto, SK;

**(54) Fixné pomery liečiv na liečbu hematopoetických typov rakoviny a proliferatívnych porúch**

**(51) B01D 45/04** (2006.01)  
**B01D 45/08** (2006.01)  
**B01D 46/10** (2006.01)  
**F01M 13/04** (2006.01)

**(11) E 39780**  
 (96) 18833913.9, 3.12.2018  
 (97) 3720586, 9.3.2022  
 (30) 1761644, 5.12.2017, FR;  
 (45) 10.8.2022  
 (73) NOVARES FRANCE, Clamart, FR;  
 (72) MAESELE Christophe, Douvrin, FR;  
 PECH Christophe, Paris, FR;  
 DEMANGEOT Jérôme, Calonne Sur La Lys, FR;  
 (74) inventa Patentová a známková kancelária s. r. o., Bratislava, SK;  
 (86) PCT/FR2018/053092  
 (87) WO 2019/110908

**(54) Systém usadzovania oleja pre spaľovací motor**

**(51) B01L 7/00** (2006.01)  
**B01L 3/00** (2006.01)  
**C12Q 1/6844** (2018.01)

**(11) E 39863**  
 (96) 17002043.2, 20.12.2017  
 (97) 3338891, 9.2.2022  
 (30) 41990716, 21.12.2016, PL;  
 (45) 10.8.2022  
 (73) Genomtec SA, 51-317 Wroclaw, PL;  
 (72) TOKARSKI, Miron, 49-300 Brzeg, PL;  
 ROGUSZCZAK, Henryk, Waldemar, 51-180 Wroclaw, PL;  
 DOBOSZ, Tadeusz, Marian, 51-180 Psary, PL;  
 DABROWSKI, Arkadiusz, Piotr, 63-720 Kozmin Wielkopolski, PL;  
 MALODOBRA-MAZUR, Malgorzata, 51-345 Wroclaw, PL;  
 ANDRZEJEWSKI, Damian, Romuald, 95-080 Tuszyń, PL;  
 GOLONKA, Leszek, 52-428 Wroclaw, PL;  
 (74) BRICHTA & PARTNERS s. r. o., Bratislava-Staré Mesto, SK;  
**(54) Spôsob detekcie genetického materiálu v biologickej vzorke a zariadenie na jeho implementáciu**

**(51) B04C 11/00** (2006.01)  
**B04C 3/00** (2006.01)  
**(11) E 39791**  
 (96) 19759277.7, 5.9.2019  
 (97) 3846942, 20.4.2022  
 (30) 18192740, 5.9.2018, EP;  
 (45) 10.8.2022  
 (73) Yara International ASA, 0277 Oslo, NO;

- (72) BUJALSKI Jakub, 3914 Porsgrunn, NO;  
KARLSEN Stine, 3220 Sandefjord, NO;  
ANDERSEN Lars-Erik, 3936 Porsgrunn, NO;
- (74) Ing. Ivan Belička - Markoffice - známková, patentová a súdnoznalecká kancelária, Banská Bystrica, SK;
- (86) PCT/EP2019/073654
- (87) WO 2020/049080
- (54) Spôsob monitorovanie prietoku v odstredivom separátore**
- 
- (51) B05B 11/00** (2006.01)
- (11) E 39812**
- (96) 15778637.7, 7.10.2015
- (97) 3209427, 16.3.2022
- (30) 102014221393, 21.10.2014, DE;
- (45) 10.8.2022
- (73) F. Holzer GmbH, St. Ingbert, DE;
- (72) LEE Hyeck-Hee, St. Ingbert, DE;  
STEINFELD Ute, St. Ingbert, DE;  
MAHLER Markus, Völklingen, DE;  
HOLZER Frank, St. Ingbert, DE;
- (74) PATENTSERVIS Bratislava, akciová spoločnosť, Bratislava, SK;
- (86) PCT/EP2015/073198
- (87) WO 2016/062541
- (54) Čerpacia hlava pre dávkovacie zariadenie a dávkovacie zariadenie a možnosti použitia**
- 
- (51) B21D 51/38** (2006.01)  
**B65D 83/42** (2006.01)  
**B21D 28/28** (2006.01)
- (11) E 39816**
- (96) 17720972.3, 21.4.2017
- (97) 3445512, 16.3.2022
- (30) 201615135181, 21.4.2016, US;
- (45) 10.8.2022
- (73) Crown Packaging Technology, Inc., Alsip, IL, US;
- (72) GOLDING Richard, Mark, Orlando, Mount Prospect IL, US;
- (74) PATENTSERVIS Bratislava, akciová spoločnosť, Bratislava, SK;
- (86) PCT/US2017/028723
- (87) WO 2017/184916
- (54) Spôsob tvorenia ventilu nápojovej plechovky a nápojová plechovka s priechodkou**
- 
- (51) B23B 51/04** (2006.01)
- (11) E 39756**
- (96) 19713418.2, 21.3.2019
- (97) 3768452, 13.4.2022
- (30) 102018114138, 13.6.2018, DE;
- (45) 10.8.2022
- (73) Botek Präzisionsbohrtechnik GmbH, Riederich, DE;
- (72) SCHUR Gotthold, Neuffen, DE;  
DEEG Juergen, Metzingen, DE;
- (74) ROTT, RÚŽIČKA & GUTTMANN, Patentová, známková a právna kancelária, verejná obchodná spoločnosť, Bratislava, SK;
- (86) PCT/EP2019/057071
- (87) WO 2019/238288
- (54) Vrták na vrtanie hlbokých otvorov s niekoľkými utváračmi triesok a priehlinami na čelnej ploche bitu**
- 
- (51) B23K 9/025** (2006.01)  
**B21D 22/00** (2006.01)  
**B21D 35/00** (2006.01)  
**B23K 9/23** (2006.01)  
**B23K 11/00** (2006.01)  
**B23K 11/11** (2006.01)  
**B23K 11/16** (2006.01)  
**B23K 11/20** (2006.01)  
**B23K 15/00** (2006.01)  
**B23K 20/12** (2006.01)  
**B23K 20/227** (2006.01)  
**B23K 26/26** (2014.01)  
**B23K 26/322** (2014.01)  
**B23K 31/02** (2006.01)  
**B23K 26/323** (2014.01)  
**B23K 26/242** (2014.01)  
**B21D 22/02** (2006.01)  
**B23K 101/18** (2006.01)  
**B23K 101/34** (2006.01)  
**B23K 103/04** (2006.01)
- (11) E 39818**
- (96) 19710802.0, 7.3.2019
- (97) 3762173, 2.3.2022
- (30) PCT/IB2018/051521, 8.3.2018, WO;
- (45) 10.8.2022
- (73) ArcelorMittal, 1160 Luxembourg, LU;
- (72) EHLING, Wolfram, 9000 Gent, BE;  
VAN DER BORGHT, Niko, 3020 Herent, BE;
- (74) MAJLINGOVÁ & PARTNERS, s. r. o., Bratislava, SK;
- (86) PCT/IB2019/051856
- (87) WO 2019/171323
- (54) Spôsob a zariadenie na výrobu zvareného kovového polotovaru a takto získaný zvarený kovový polotovar a zvarený kovový diel tvarovaný lisovaním**
- 
- (51) B23K 20/10** (2006.01)  
**H01R 43/02** (2006.01)  
**B23K 101/38** (2006.01)
- (11) E 39826**
- (96) 19800973.0, 5.11.2019
- (97) 3906133, 20.4.2022
- (45) 10.8.2022
- (73) Schunk Sonosystems GmbH, Wetzlar, DE;
- (72) GASSERT Frank, Bischoffen, DE;  
MÜLLER Stefan, Wetzlar, DE;  
WAGENBACH Rainer, Merenberg, DE;  
WERNER Waldemar, Reiskirchen, DE;  
GÜNTHER Daniel, Langgöns, DE;  
KOSECKI Dariusz, Biebertal, DE;  
BECKER Stephan, Marburg, DE;  
KOCH Eugen, Grünberg, DE;
- (74) HÖRMANN & PARTNERS s.r.o., Bratislava-Nové Mesto, SK;
- (86) PCT/EP2019/080248

- (87) WO 2021/089124
- (54) Ultrazvukové zväracie zariadenie s detekciou polohy spojovacích partnerov**
- 
- (51) B23K 37/02** (2006.01)  
**B23K 26/00** (2014.01)  
**B23Q 1/01** (2006.01)
- (11) E 39830**
- (96) 15805098.9, 19.10.2015  
(97) 3209457, 16.3.2022  
(30) 287314, 20.10.2014, BG;  
(45) 10.8.2022  
(73) Red Steel Ltd., 2300 Pernik, BG;  
(72) VLAEV Ivan Kolev, 1632, Sofia, BG;  
VLAEV Krasimir Ivanov, 1632, Sofia, BG;  
(74) ŽOVICOVÁ & ŽOVIC IP, s. r. o., Bratislava-Ružinov, SK;  
(86) PCT/BG2015/000034  
(87) WO 2016/061645
- (54) Zariadenie na opracovanie objemových kovových predmetov**
- 
- (51) B24D 5/10** (2006.01)  
**B23D 47/00** (2006.01)
- (11) E 39855**
- (96) 18159182.7, 28.2.2018  
(97) 3395502, 9.2.2022  
(30) 502012017, 14.3.2017, AT;  
(45) 10.8.2022  
(73) Tyrolit Schleifmittelwerke Swarovski KG, 6130 Schwaz, AT;  
(72) GRÜNDHAMMER, Martin, 6200 Jenbach, AT;  
(74) ROTT, RÚŽIČKA & GUTTMANN, Patentová, známková a právna kancelária, verejná obchodná spoločnosť, Bratislava, SK;
- (54) Nosné teleso pre brúsny alebo rezný nástroj**
- 
- (51) B27N 7/00** (2006.01)  
**B27D 1/04** (2006.01)  
**B27M 1/08** (2006.01)  
**B27B 1/00** (2006.01)  
**B27L 5/00** (2006.01)
- (11) E 39761**
- (96) 20176871.0, 27.5.2020  
(97) 3744492, 8.12.2021  
(30) 1905756, 29.5.2019, FR;  
(45) 10.8.2022  
(73) Neofor, Mende, FR;  
(72) LESCURE, Jérôme, Graches, FR;  
(74) PATENTSERVIS Bratislava, akciová spoločnosť, Bratislava, SK;
- (54) Spôsob výroby viacrstvových dosiek z masívneho dreva**
- 
- (51) B29C 48/156** (2019.01)  
**B29C 48/16** (2019.01)  
**B29C 48/285** (2019.01)  
**B29C 48/34** (2019.01)  
**B29C 48/92** (2019.01)
- (11) E 39807**
- (96) 19173975.4, 13.5.2019
- (97) 3584060, 6.4.2022  
(30) 102018209931, 20.6.2018, DE;  
(45) 10.8.2022  
(73) Continental Reifen Deutschland GmbH, Hannover, DE;  
(72) Wolf Hilke, Hannover, DE;  
Herres-Gzyl Michael, Hannover, DE;  
(74) inventa Patentová a známková kancelária s. r. o., Bratislava, SK;
- (54) Postup pri pogumovaní zosilňovacích vlákien alebo drôtov**
- 
- (51) B29C 48/90** (2019.01)  
**B29C 45/56** (2006.01)  
**B29C 48/30** (2019.01)  
**B29C 48/35** (2019.01)
- (11) E 39832**
- (96) 09748028.9, 16.10.2009  
(97) 2349675, 30.3.2022  
(30) 102008056052, 5.11.2008, DE;  
(45) 10.8.2022  
(73) CQLT SaarGummi Technologies S.à.r.l., 5544 Remich, LU;  
(72) BERKEMEIER Frank, Grefrath, DE;  
LEIFFELS Jörg, Wuppertal, DE;  
(74) JUDr. David Štros, advokát, Bratislava-Staré Mesto, SK;  
(86) PCT/EP2009/007423  
(87) WO 2010/051908
- (54) Spôsob a zariadenie na výrobu nekonečného pásu**
- 
- (51) B29D 30/32** (2006.01)
- (11) E 39778**
- (96) 18729020.0, 11.5.2018  
(97) 3638497, 9.3.2022  
(30) 102017005818, 16.6.2017, DE;  
(45) 10.8.2022  
(73) Harburg-Freudenberger Maschinenbau GmbH, Hamburg, DE;  
(72) WACHTER Markus, Ahrensburg, DE;  
BEHRENS Achim, Asendorf, DE;  
LANGE-KRAUEL Thomas, Hamburg, DE;  
(74) ROTT, RÚŽIČKA & GUTTMANN, Patentová, známková a právna kancelária, verejná obchodná spoločnosť, Bratislava, SK;  
(86) PCT/DE2018/000143  
(87) WO 2018/228623
- (54) Spôsob a zariadenie na výrobu plášťov pneumatík**
- 
- (51) B29D 30/46** (2006.01)  
**B65H 19/30** (2006.01)  
**B65H 19/22** (2006.01)  
**B29D 30/38** (2006.01)  
**B29D 30/42** (2006.01)  
**B65H 75/24** (2006.01)
- (11) E 39821**
- (96) 19842754.4, 2.12.2019  
(97) 3870430, 23.2.2022  
(30) 1900429, 17.1.2019, FR;  
(45) 10.8.2022  
(73) Spoolex, 42230 Roche La Moliere, FR;

- (72) LASSALLE, Luc, 42100 Saint-Etienne, FR;  
PAULET, Guillaume, 43240 Saint Just Malmont, FR;
- (74) Juran Svetozár, JUDr., Modra, SK;
- (86) PCT/FR2019/052892
- (87) WO 2020/148488
- (54) Automatické zariadenie a spôsob automatického navíjania pásov z plachty navinutej na cievke**
- 
- (51) B31D 1/02** (2006.01)
- (11) E 39806**
- (96) 16190663.1, 26.9.2016
- (97) 3150368, 6.4.2022
- (30) UB20153944, 28.9.2015, IT;
- (45) 10.8.2022
- (73) Cartes S.r.l., Moglia (Mantova), IT;
- (72) LODI Mario, Carpi (Modena), IT;  
LODI Carlo Stefano, Carpi (Modena), IT;
- (74) PATENTSERVIS Bratislava, akciová spoločnosť, Bratislava, SK;
- (54) Zariadenie a spôsob výroby oddelených kusov**
- 
- (51) B32B 27/08** (2006.01)  
**B32B 27/32** (2006.01)  
**C08J 11/04** (2006.01)  
**B32B 15/08** (2006.01)
- (11) E 39782**
- (96) 20190864.7, 13.8.2020
- (97) 3888911, 16.2.2022
- (30) 102020109370, 3.4.2020, DT;  
102020111086, 23.4.2020, DT;
- (45) 10.8.2022
- (73) KBG Kunststoff Beteiligungen GmbH, 58840 Plettenberg, DE;
- (72) RIEKER, Frank, 59077 Hamm, DE;
- (74) PATENTSERVIS Bratislava, akciová spoločnosť, Bratislava, SK;
- (54) Metalizované obalové fólie z recyklovaných umelých hmôt**
- 
- (51) B60K 35/00** (2006.01)  
**B60K 37/00** (2006.01)  
**B60R 13/02** (2006.01)  
**B62D 25/14** (2006.01)  
**B60R 16/023** (2006.01)  
**B60R 16/03** (2006.01)
- (11) E 39789**
- (96) 20788874.4, 11.9.2020
- (97) 3873760, 9.3.2022
- (30) 201900016313, 13.9.2019, IT;
- (45) 10.8.2022
- (73) MARTUR ITALY S.R.L., Milano, IT;
- (72) ÜSTÜNBERK Can, Grugliasco (TO), IT;  
SCALTRITO Luciano, Grugliasco (TO), IT;
- (74) KOREJZOVA LEGAL v. o. s., Bratislava-Petržalka, SK;
- (86) PCT/IB2020/058458
- (87) WO 2021/048805
- (54) Vodivý viacvrstvový panel pre kabínu vozidiel, predovšetkým motorových vozidiel**
- 
- (51) B60K 35/00** (2006.01)  
**B60K 37/06** (2006.01)  
**B60Q 3/54** (2017.01)
- (11) E 39796**
- (96) 21700009.0, 13.1.2021
- (97) 3883806, 30.3.2022
- (30) 20152320, 16.1.2020, EP;
- (45) 10.8.2022
- (73) Ascorium GmbH, Königswinter, DE;
- (72) VANLUCHENE Yvan, 9230 Wetteren, BE;  
TROSSAERT Geert, 9230 Wetteren, BE;  
DEDONCKER Linda, 9230 Wetteren, BE;
- (74) PATENTSERVIS Bratislava, akciová spoločnosť, Bratislava, SK;
- (86) PCT/EP2021/050525
- (87) WO 2021/144285
- (54) Kryt na zadný diel interiéru vozidla obsahujúci svetelný zdroj**
- 
- (51) B60N 2/58** (2006.01)  
**B60N 2/60** (2006.01)
- (11) E 39810**
- (96) 20824333.7, 16.11.2020
- (97) 3880513, 9.3.2022
- (30) 201900021993, 22.11.2019, IT;
- (45) 10.8.2022
- (73) MARTUR ITALY S.R.L., Milano, IT;
- (72) ÜSTÜNBERK Can, Grugliasco (TO), IT;
- (74) KOREJZOVA LEGAL v. o. s., Bratislava-Petržalka, SK;
- (86) PCT/IB2020/060755
- (87) WO 2021/099912
- (54) Inteligentný poťah na sedadlo vozidla a sedadlo vozidla obsahujúce takýto inteligentný poťah**
- 
- (51) B62D 55/108** (2006.01)  
**B62D 55/112** (2006.01)  
**B62D 55/116** (2006.01)  
**B60G 5/01** (2006.01)  
**B60G 17/0165** (2006.01)  
**B60G 21/067** (2006.01)  
**B60G 21/045** (2006.01)  
**B62D 55/065** (2006.01)
- (11) E 39884**
- (96) 17872124.7, 9.11.2017
- (97) 3541690, 26.1.2022
- (30) 1651515, 18.11.2016, SE;
- (45) 10.8.2022
- (73) Bae Systems Hägglunds Aktiebolag, Örnköldsvik, SE;
- (72) HELMHOLM, Björn, 891 96 Arnäsavall, SE;  
HALLIN, Leif, 904 31 Umeå, SE;  
WÄGBERG, Jens, 892 51 Domsjö, SE;  
ENGBLOM, Daniel, 891 78 Bonässund, SE;  
THORÉN, Max, 891 92 Örnköldsvik, SE;  
BODIN, Anders, 891 40 Örnköldsvik, SE;  
NORDBERG, Björn, 891 42 Örnköldsvik, SE;  
SANDIN, Anders, 891 51 Örnköldsvik, SE;
- (74) ROTT, RÚŽIČKA & GUTTMANN, Patentová, známková a právna kancelária, verejná obchodná spoločnosť, Bratislava, SK;
- (86) PCT/SE2017/051117



- (87) WO 2018/093318  
**(54) Pásové vozidlo obsahujúce zostavu nakláateľného zaveseného pásu**
- 
- (51) **B64G 1/00** (2006.01)  
**B64G 1/64** (2006.01)  
**B64G 1/22** (2006.01)  
**B64G 1/40** (2006.01)  
**(11) E 39866**  
(96) 18206476.6, 15.11.2018  
(97) 3653516, 26.1.2022  
(45) 10.8.2022  
(73) Orbital Express Launch Limited, London N7 9DP, GB;  
(72) Bjarne, Jonas Baekby, 2880 Bagsvaerd, DK;  
(74) JUDr. Eva Bušová, advokátka, Bratislava-Staré Mesto, SK;  
**(54) Viacstupňová raketa s obnoviteľným raketovým stupňom a postup vypustenia viacstupňovej rakety a návratu obnoviteľného raketového stupňa na zem**
- 
- (51) **B65D 19/12** (2006.01)  
**B65D 88/52** (2006.01)  
**B65D 6/26** (2006.01)  
**(11) E 39877**  
(96) 19725782.7, 4.4.2019  
(97) 3743344, 2.3.2022  
(45) 10.8.2022  
(73) UNIPAS, spol. s r.o., Koš, SK;  
(72) Kara Maroš, Ing. Bc., Prievidza, SK;  
(74) LITVÁKOVÁ A SPOL., s. r. o., Bratislava-Nové Mesto, SK;  
(86) PCT/SK2019/050003  
(87) WO 2020/204840  
**(54) Prepravný skladací kontajner**
- 
- (51) **B65D 41/34** (2006.01)  
**B65D 55/16** (2006.01)  
**B65D 41/32** (2006.01)  
**B65D 81/26** (2006.01)  
**(11) E 39865**  
(96) 19179634.1, 12.6.2019  
(97) 3584189, 26.1.2022  
(30) 201862683905 P, 12.6.2018, US;  
(45) 10.8.2022  
(73) CSI Hungary Manufacturing and Trading LLC, Szekesfehervar, 8000, HU;  
(72) EDIE, John, Linden, Indiana 47955, US;  
LUTTON, Leland T., Crawfordsville, Indiana 47933, US;  
(74) PATENTSERVIS Bratislava, akciová spoločnosť, Bratislava, SK;  
**(54) Uviazaný polymérový uzáver**
- 
- (51) **B65D 75/22** (2006.01)  
**B65D 75/32** (2006.01)  
**B65D 75/58** (2006.01)  
**B65D 85/76** (2006.01)  
**A01J 27/02** (2006.01)  
**(11) E 39839**  
(96) 17723707.0, 18.5.2017  
(97) 3464110, 9.3.2022  
(30) 1654998, 2.6.2016, FR;
- (45) 10.8.2022  
(73) SAVENCIA SA, Viroflay, FR;  
(72) COURAUD Pascal, CHAMPCEVINEL, FR;  
PORTE Joël, COULOUNIEIX-CHAMIERES, FR;  
(74) HÖRMANN & PARTNERS s.r.o., Bratislava-Nové Mesto, SK;  
(86) PCT/EP2017/061955  
(87) WO 2017/207287  
**(54) Potravínový obal pre mliečne alebo syrové výrobky a s ním spojený spôsob výroby**
- 
- (51) **B65G 1/04** (2006.01)  
**(11) E 39869**  
(96) 20207331.8, 24.7.2014  
(97) 3795501, 16.2.2022  
(30) 201314313, 9.8.2013, GB;  
(45) 10.8.2022  
(62) 14755893.6  
(73) Ocado Innovation Limited, Hatfield, Hertfordshire AL10 9UL, GB;  
(72) LINDBO, Lars Sverker Ture, Hatfield, Hertfordshire AL10 9UL, GB;  
STADIE, Robert, Hatfield, Hertfordshire AL10 9UL, GB;  
WHELAN, Matthew, Hatfield, Hertfordshire AL10 9UL, GB;  
BRETT, Christopher, Hatfield, Hertfordshire AL10 9UL, GB;  
(74) inventa Patentová a známková kancelária s. r. o., Bratislava, SK;  
**(54) Zariadenie na manipuláciu s nákladom na vyhľadávanie tovarov zo skladovacieho systému**
- 
- (51) **B65H 49/32** (2006.01)  
**B65H 49/34** (2006.01)  
**(11) E 39824**  
(96) 19178063.4, 4.6.2019  
(97) 3584206, 30.3.2022  
(30) 201816013613, 20.6.2018, US;  
(45) 10.8.2022  
(73) Johns Manville, Denver, CO, US;  
(72) De Kock Daniel P., 9960 Assenede, BE;  
(74) ŽOVICOVÁ & ŽOVIC IP, s. r. o., Bratislava, SK;  
**(54) Cievkovnica na cievky predpriadze**
- 
- (51) **B82Y 30/00** (2011.01)  
**C08J 5/18** (2006.01)  
**C09D 123/08** (2006.01)  
**C08L 23/08** (2006.01)  
**B32B 7/12** (2006.01)  
**B32B 27/00** (2006.01)  
**B32B 27/08** (2006.01)  
**B32B 27/18** (2006.01)  
**B32B 27/20** (2006.01)  
**B32B 27/22** (2006.01)  
**B32B 27/30** (2006.01)  
**B32B 27/32** (2006.01)  
**B32B 27/34** (2006.01)  
**B32B 27/36** (2006.01)  
**C08K 3/22** (2006.01)

- C08L 51/06** (2006.01)  
**C08L 83/04** (2006.01)
- (11) E 39808**  
(96) 16836094.9, 22.12.2016  
(97) 3393967, 9.3.2022  
(30) UB20159175, 23.12.2015, IT;  
(45) 10.8.2022  
(73) Materie Plastiche Pisane S.r.L., Bientina (Pisa), IT;  
(72) CORSI Leopoldo, Ponsacco (Pisa), IT;  
LOMBARDI Luca, Pistoia, IT;  
RUZZANTE Marco, Chiesina Uzzanese (Pistoia), IT;  
(74) PATENTSERVIS Bratislava, akciová spoločnosť,  
Bratislava, SK;  
(86) PCT/IB2016/057919  
(87) WO 2017/109741
- (54) Antimikrobiálny polymérny výrobok**
- 
- (51) C01B 33/158** (2006.01)  
**(11) E 39847**  
(96) 16706238.9, 16.2.2016  
(97) 3259232, 16.2.2022  
(30) 201502613, 17.2.2015, GB;  
(45) 10.8.2022  
(73) University of Newcastle Upon Tyne, Newcastle Upon  
Tyne NE1 7RU, GB;  
(72) SILLER, Lidija, Whitley Bay, Tyne and Wear NE26 2AT,  
GB;  
HAN, Xiao, Gateshead, Tyne and Wear NE8 3JA, GB;  
(74) ŽOVICOVÁ & ŽOVIC IP, s. r. o., Bratislava-Ružinov, SK;  
(86) PCT/GB2016/050383  
(87) WO 2016/132117
- (54) Metóda pre aerogély**
- 
- (51) C02F 1/52** (2006.01)  
**C02F 1/56** (2006.01)  
**C02F 11/14** (2019.01)  
**B01D 36/02** (2006.01)  
**B01D 29/46** (2006.01)  
**B01D 33/11** (2006.01)  
**B01D 33/27** (2006.01)  
**B01D 33/64** (2006.01)  
**B01D 37/03** (2006.01)  
**C02F 11/125** (2019.01)  
**C02F 11/147** (2019.01)  
**C02F 11/122** (2019.01)
- (11) E 39814**  
(96) 16893615.1, 2.12.2016  
(97) 3427806, 9.3.2022  
(30) 2016045977, 9.3.2016, JP;  
(45) 10.8.2022  
(73) Tsurumi Manufacturing Co., Ltd., Tsurumi-ku, Osaka-  
shiOsaka 538-0053, JP;  
(72) NAKANO Tsuyoshi, Osaka-shiOsaka 538-0053, JP;  
SENGA Tatsuya, Osaka-shiOsaka 538-0053, JP;  
(74) ROTT, RÚŽIČKA & GUTTMANN, Patentová, známková  
a právna kancelária, verejná obchodná spoločnosť,  
Bratislava, SK;  
(86) PCT/JP2016/085962
- (87) WO 2017/154291
- (54) Odlučovač pevnej látky a kvapaliny a systém na odlučovanie pevnej látky a kvapaliny**
- 
- (51) C03B 5/12** (2006.01)  
**C03B 5/235** (2006.01)  
**C03B 5/237** (2006.01)  
**C03B 5/43** (2006.01)
- (11) E 39852**  
(96) 16701785.4, 27.1.2016  
(97) 3250522, 9.3.2022  
(30) 201501315, 27.1.2015, GB;  
(45) 10.8.2022  
(73) Knauf Insulation, 4600 Visé, BE;  
Knauf Insulation doo Skofja Loka, 4220 SKofja Loka, SI;  
Knauf Insulation GmbH, Iphofen, DE;  
Knauf Insulation, Inc., Shelbyville, IN, US;  
(72) DEMOTT Gerard, 1435 Mont-Saint-Guibert, BE;  
DUCARME David, 1435 Mont-Saint-Guibert, BE;  
ETZKORN Randy, 1435 Mont-Saint-Guibert, BE;  
MAROLT Bostjan, 1435 Mont-Saint-Guibert, BE;  
(74) HÖRMANN & PARTNERS s.r.o., Bratislava-Nové Mesto,  
SK;  
(86) PCT/EP2016/051737  
(87) WO 2016/120353
- (54) Taviaca vaňa na submerzné horenie a príslušný spôsob**
- 
- (51) C04B 14/06** (2006.01)  
**C04B 14/30** (2006.01)  
**C04B 28/02** (2006.01)  
**C04B 28/14** (2006.01)  
**C04B 28/26** (2006.01)
- (11) E 39815**  
(96) 10715469.2, 23.4.2010  
(97) 2424824, 9.3.2022  
(30) 173046 P, 27.4.2009, US;  
(45) 10.8.2022  
(73) ROCKWOOL International A/S, 2640 Hedehusene, DK;  
(72) Bauer Ulrich, Sulzbach, Taunus, DE;  
Doshi Dhaval A., Lexington, Massachusetts, US;  
(74) Kapa Beta, s. r. o., Nová Dubnica, SK;  
(86) PCT/US2010/032235  
(87) WO 2010/129200
- (54) Spôsob natierania substrátu kompozitom**
- 
- (51) C07C 229/12** (2006.01)  
**C07D 233/72** (2006.01)  
**A61K 9/127** (2006.01)  
**C07C 271/20** (2006.01)  
**C07C 279/12** (2006.01)  
**C07C 279/28** (2006.01)  
**C07C 279/32** (2006.01)  
**C07C 311/07** (2006.01)  
**C07C 311/49** (2006.01)  
**C07C 321/14** (2006.01)  
**C07D 249/04** (2006.01)  
**C07D 263/20** (2006.01)  
**C07C 237/04** (2006.01)  
**C07C 237/06** (2006.01)

- C07D 265/33** (2006.01)  
**C07D 271/06** (2006.01)  
**C07D 271/10** (2006.01)  
**C07D 207/27** (2006.01)  
**C07D 277/38** (2006.01)
- (11) E 39872**  
(96) 16781895.4, 16.9.2016  
(97) 3350157, 5.1.2022  
(30) 201562220085 P, 17.9.2015, US;  
201562220091 P, 17.9.2015, US;  
201562252316 P, 6.11.2015, US;  
201562253433 P, 10.11.2015, US;  
201562266460 P, 11.12.2015, US;  
201662333557 P, 9.5.2016, US;  
201662382740 P, 1.9.2016, US;  
201662393940 P, 13.9.2016, US;  
(45) 10.8.2022  
(73) ModernaTX, Inc., Cambridge, MA, US;  
(72) BENENATO, Kerry, E., Cambridge, MA 02139, US;  
KUMARASINGHE, Ellalahewage, Sathyajith,  
Cambridge, MA 02139, US;  
CORNEBISE, Mark, Cambridge, MA 02139, US;  
(74) Zathurecka INPARTNERS GROUP s.r.o., Banská Bystrica,  
SK;  
(86) PCT/US2016/052352  
(87) WO 2017/049245
- (54) Zlúčeniny a kompozície na intracelulárne dodávanie terapeutických činidiel**
- 
- (51) C07C 255/49** (2006.01)  
**C07D 401/04** (2006.01)  
**C07D 401/14** (2006.01)  
**C07D 417/04** (2006.01)  
**C07D 417/06** (2006.01)  
**C07D 417/14** (2006.01)  
**C07D 471/04** (2006.01)  
**C07D 471/10** (2006.01)  
**C07D 487/04** (2006.01)  
**C07D 519/00** (2006.01)  
**A61K 31/545** (2006.01)  
**A61K 31/5517** (2006.01)  
**A61K 31/513** (2006.01)  
**A61P 35/00** (2006.01)
- (11) E 39854**  
(96) 15814038.4, 29.6.2015  
(97) 3164380, 9.2.2022  
(30) 201462020886 P, 3.7.2014, US;  
(45) 10.8.2022  
(73) Celgene Quanticel Research, Inc., San Diego, CA 92121,  
US;  
(72) CHEN, Young K., San Marcos, CA 92078, US;  
KANOUNI, Toufike, Rancho Santa Fe, California 92091,  
US;  
NIE, Zhe, San Diego, CA 92127, US;  
STAFFORD, Jeffrey Alan, San Diego, CA 92130, US;  
VEAL, James Marvin, Apex, NC 27502, US;  
(74) PATENTSERVIS Bratislava, akciová spoločnosť,  
Bratislava, SK;  
(86) PCT/US2015/038345
- (87) WO 2016/003917
- (54) Inhibítory lyzín špecifickej demetylázy-1**
- 
- (51) C07D 217/08** (2006.01)  
**C07D 471/04** (2006.01)  
**C07D 491/20** (2006.01)  
**A61K 31/47** (2006.01)  
**A61P 21/00** (2006.01)
- (11) E 39874**  
(96) 17750801.7, 10.2.2017  
(97) 3413892, 20.4.2022  
(30) 201662285039 P, 12.2.2016, US;  
(45) 10.8.2022  
(73) Cytokinetics, Incorporated, South San Francisco, CA,  
US;  
(72) SATO Ippei, Tokyo 103-8411, JP;  
KAMIKUBO Takashi, Tokyo 103-8411, JP;  
MIURA Masanori, Tokyo 103-8411, JP;  
MATSUSHIMA Yuji, Tokyo 103-8411, JP;  
TANAKA Hiroaki, Tokyo 103-8411, JP;  
SHIINA Yasuhiro, Tokyo 103-8411, JP;  
YAMAKI Susumu, Tokyo 103-8411, JP;  
SAITO Tomoyuki, Tokyo 103-8411, JP;  
KIYOHARA Hiroshi, Tokyo 103-8411, JP;  
OHE Munemichi, Tokyo 103-8411, JP;  
MIHARA Kayoko, Tokyo 103-8411, JP;  
MORGAN Bradley, MoragaCA, US;  
MALIK Fady, BurlingameCA, US;  
COLLIBEE Scott, San CarlosCA, US;  
ASHCRAFT Luke, San FranciscoCA, US;  
LU Pu-Ping, Foster CityCA, US;  
WARRINGTON Jeffrey, San MateoCA, US;  
GARARD Marc, San LeandroCA, US;  
(74) HÖRMANN & PARTNERS s.r.o., Bratislava-Nové Mesto,  
SK;  
(86) PCT/US2017/017295  
(87) WO 2017/139526
- (54) Deriváty tetrahydroizochinolínu**
- 
- (51) C07D 241/20** (2006.01)  
**C07D 241/28** (2006.01)  
**C07D 403/04** (2006.01)  
**C07D 403/08** (2006.01)  
**C07D 403/14** (2006.01)  
**C07D 405/12** (2006.01)  
**C07D 413/14** (2006.01)  
**C07D 413/04** (2006.01)  
**C07D 417/04** (2006.01)  
**A61P 35/00** (2006.01)  
**A61K 31/497** (2006.01)
- (11) E 39762**  
(96) 19768926.8, 7.3.2019  
(97) 3762368, 26.1.2022  
(30) 201862640276 P, 8.3.2018, US;  
201862702230 P, 23.7.2018, US;  
201862745873 P, 15.10.2018, US;  
(45) 10.8.2022  
(73) Incyte Corporation, Wilmington, DE 19803, US;  
(72) SHEPARD, Stacey, Wilmington, Delaware 19803, US;  
COMBS, Andrew P., Wilmington, Delaware 19803, US;

- FALAHATPISHEH, Nikoo, Wilmington, Delaware 19803, US;  
 SHAO, Lixin, Wilmington, Delaware 19803, US;  
 (74) HÖRMANN & PARTNERS s.r.o., Bratislava-Nové Mesto, SK;  
 (86) PCT/US2019/021186  
 (87) WO 2019/226213  
 (54) **Aminopyrazíndiolové zlúčeniny ako PI3K-γ inhibítory**
- 
- (51) **C07D 249/04** (2006.01)  
**C07D 401/12** (2006.01)  
**A61K 51/04** (2006.01)  
 (11) **E 39803**  
 (96) 18820848.2, 18.6.2018  
 (97) 3643707, 23.2.2022  
 (30) 20170077570, 19.6.2017, KR;  
 (45) 10.8.2022  
 (73) Futurechem Co., Ltd., Seoul 04782, KR;  
 (72) CHI, Dae Yoon, Seoul 04782, KR;  
 LEE, Byoung Se, Seoul 04782, KR;  
 CHU, So Young, Seoul 04782, KR;  
 KIM, Min Hwan, Seoul 04782, KR;  
 JUNG, Woon Jung, Seoul 04782, KR;  
 JEONG, Hyeon Jin, Seoul 04782, KR;  
 LEE, Kyo Chul, Seoul 01812, KR;  
 LEE, Yong Jin, Seoul 01812, KR;  
 PARK, Ji Ae, Seoul 01812, KR;  
 KIM, Mi Hyun, Seoul 04782, KR;  
 YOO, Ran Ji, Seoul 01812, KR;  
 LIM, Sang Moo, Seoul 01812, KR;  
 (74) inventa Patentová a známková kancelária s. r. o., Bratislava, SK;  
 (86) PCT/KR2018/006869  
 (87) WO 2018/236115  
 (54) **18F-označená zlúčenina na diagnózu rakoviny prostaty a jej použitie**
- 
- (51) **C07D 291/06** (2006.01)  
**A61K 31/553** (2006.01)  
**A61P 35/00** (2006.01)  
 (11) **E 39851**  
 (96) 15821172.2, 17.12.2015  
 (97) 3233813, 2.2.2022  
 (30) 201462094580 P, 19.12.2014, US;  
 (45) 10.8.2022  
 (73) Geistlich Pharma AG, 6110 Wolhusen, CH;  
 (72) PFIRRMANN, Rolf W., CH-6353 Weggis, CH;  
 (74) HÖRMANN & PARTNERS s.r.o., Bratislava-Nové Mesto, SK;  
 (86) PCT/IB2015/059741  
 (87) WO 2016/098054  
 (54) **Spôsoby prípravy zlúčenín podobných oxatiazínu**
- 
- (51) **C07D 311/94** (2006.01)  
**C07C 59/42** (2006.01)  
**C07C 69/738** (2006.01)  
**C07C 69/608** (2006.01)  
**A61K 31/352** (2006.01)  
**A61K 31/201** (2006.01)
- A61K 31/215** (2006.01)  
**A61P 37/06** (2006.01)  
 (11) **E 39766**  
 (96) 18707229.3, 19.2.2018  
 (97) 3583103, 12.1.2022  
 (30) 102017003318, 17.2.2017, BR;  
 (45) 10.8.2022  
 (73) Aché Laboratórios Farmacêuticos S.A., 07034-904 Guarulhos - SP, BR;  
 (72) GUIMARÃES, Cristiano Ruch Werneck, 04087-002 São Paulo SP, BR;  
 VITOR, Carlos Eduardo, 03111-010 São Paulo SP, BR;  
 PESSA, Lisandra Ravanelli, 04118-095 São Paulo SP, BR;  
 REIS, Romulo Dragani, 07072-080 Guarulhos SP, BR;  
 MASCARELLO, Alessandra, São Paulo, SP 05049-000, BR;  
 GAMA, Fernando Henrique De Souza, 07197-130 Guarulhos SP, BR;  
 (74) HÖRMANN & PARTNERS s.r.o., Bratislava-Nové Mesto, SK;  
 (86) PCT/BR2018/050037  
 (87) WO 2018/148816  
 (54) **Rastlinné extrakty obohatené o deriváty ipolamiidu ako imunosupresíva na liečbu imunologických porúch**
- 
- (51) **C07D 401/04** (2006.01)  
**C07D 213/61** (2006.01)  
 (11) **E 39842**  
 (96) 19705025.5, 29.1.2019  
 (97) 3746429, 9.3.2022  
 (30) 201862623664 P, 30.1.2018, US;  
 (45) 10.8.2022  
 (73) Incyte Corporation, Wilmington, DE, US;  
 (72) WANG Dengjin, Wilmington, Delaware, US;  
 LIU Pingli, Wilmington, Delaware, US;  
 WU Yongzhong, Wilmington, Delaware, US;  
 ZHOU Jiacheng, Wilmington, Delaware, US;  
 (74) HÖRMANN & PARTNERS s.r.o., Bratislava-Nové Mesto, SK;  
 (86) PCT/US2019/015582  
 (87) WO 2019/152374  
 (54) **Spôsoby prípravy (1-(3-fluór-2-(trifluórmetyl)-izonikotiny)piperidín-4-ónu)**
- 
- (51) **C07D 403/04** (2006.01)  
**A61P 35/00** (2006.01)  
**A61K 31/513** (2006.01)  
 (11) **E 39785**  
 (96) 19709335.4, 22.2.2019  
 (97) 3759096, 16.2.2022  
 (30) 201862636978 P, 1.3.2018, US;  
 201862775553 P, 5.12.2018, US;  
 (45) 10.8.2022  
 (73) Eli Lilly and Company, Indianapolis, IN 46285, US;  
 (72) DALLY, Robert Dean, Indianapolis, Indiana 46206-6288, US;  
 GARCIA PAREDES, Maria Cristina, Indianapolis, Indiana 46206-6288, US;

- HEINZ, Lawrence Joseph II, Indianapolis, Indiana 46206-6288, US;  
 HOWELL, Jennifer Marie, Indianapolis, Indiana 46206-6288, US;  
 NJORGE, Frank George, Indianapolis, Indiana 46206-6288, US;  
 WANG, Yan, Indianapolis, Indiana 46206-6288, US;  
 ZHAO, Genshi, Indianapolis, Indiana 46206-6288, US;
- (74) TOMĚŠ – Patentová a známková kancelária, s. r. o., Bratislava-Dúbravka, SK;
- (86) PCT/US2019/019074
- (87) WO 2019/168744
- (54) Inhibitory CD73**
- 
- (51) C07D 403/12** (2006.01)  
**C07D 401/14** (2006.01)  
**C07D 405/14** (2006.01)  
**C07D 413/14** (2006.01)  
**C07D 403/04** (2006.01)  
**C07D 409/12** (2006.01)  
**C07D 409/14** (2006.01)  
**C07D 413/04** (2006.01)  
**C07D 417/14** (2006.01)  
**C07D 471/10** (2006.01)  
**C07D 487/04** (2006.01)  
**A61K 31/506** (2006.01)  
**A61K 31/519** (2006.01)  
**A61P 3/00** (2006.01)  
**A61P 37/00** (2006.01)  
**A61P 39/00** (2006.01)
- (11) E 39834**  
 (96) 15745475.2, 31.7.2015  
 (97) 3177612, 23.2.2022  
 (30) 1450920, 4.8.2014, SE;  
 1451406, 21.11.2014, SE;  
 (45) 10.8.2022  
 (73) Nuevolution A/S, Copenhagen, DK;  
 (72) SCHRØDER GLAD, Sanne, 2750 Ballerup, DK;  
 GRØN NØRAGER, Niels, 2200 Copenhagen N, DK;  
 SARVARY, Ian, SE-21851 Klagshamn, SE;  
 HAAHR GOULIAEV, Alex, 3670 Veksø Sjælland, DK;  
 TEUBER, Lene, 3500 Værløse, DK;  
 STASI, Luigi Piero, 20900 Monza, IT;
- (74) inventa Patentová a známková kancelária s. r. o., Bratislava, SK;
- (86) PCT/EP2015/067692
- (87) WO 2016/020288
- (54) Voliteľne kondenzované heterocyklyl-substituované deriváty pyrimidínu užitočné na ošetrovanie zápalových, metabolických, onkologických a autoimunitných ochorení**
- 
- (51) C07D 405/14** (2006.01)  
**A61K 31/4439** (2006.01)  
**A61P 31/10** (2006.01)
- (11) E 39831**  
 (96) 16703009.7, 14.1.2016  
 (97) 3247711, 9.3.2022  
 (30) PCT/CN2015/070967, 19.1.2015, WO;  
 (45) 10.8.2022
- (73) Scynexis, Inc., Research Triangle Park, NC 27709-2878, US;
- (72) ZHANG Yi, Suzhou Jiangsu, CN;
- (74) ŽOVICOVÁ & ŽOVIC IP, s. r. o., Bratislava-Ružinov, SK;
- (86) PCT/US2016/013356
- (87) WO 2016/118396
- (54) Nové soli a polymorfy SCY-078**
- 
- (51) C07D 413/04** (2006.01)  
**C07D 417/04** (2006.01)  
**C07D 401/14** (2006.01)  
**C07D 403/12** (2006.01)  
**C07D 409/14** (2006.01)  
**C07D 413/12** (2006.01)  
**C07D 417/12** (2006.01)  
**C07D 471/04** (2006.01)  
**A61K 31/497** (2006.01)  
**A61P 35/00** (2006.01)
- (11) E 39846**  
 (96) 17205270.6, 18.12.2009  
 (97) 3354650, 16.2.2022  
 (30) 139424 P, 19.12.2008, US;  
 139429 P, 19.12.2008, US;  
 139426 P, 19.12.2008, US;  
 139420 P, 19.12.2008, US;  
 181794 P, 28.5.2009, US;  
 219100 P, 22.6.2009, US;
- (45) 10.8.2022
- (73) Vertex Pharmaceuticals Incorporated, Boston, MA 02210, US;
- (72) CHARRIER, Jean-Damien, Abingdon, Oxfordshire OX14 4RY, GB;  
 DURRANT, Steven, Abingdon, Oxfordshire OX14 4RY, GB;  
 KAY, David, Abingdon, Oxfordshire OX14 4RY, GB;  
 KNEGTEL, Ronald, Abingdon, Oxfordshire OX14 4RY, GB;  
 MACCORMICK, Somhairle, Abingdon, Oxfordshire OX14 4RY, GB;  
 MORTIMORE, Michael, Abingdon, Oxfordshire OX14 4RY, GB;  
 O'DONNELL, Michael, Abingdon, Oxfordshire OX14 4RY, GB;  
 PINDER, Joanne, Abingdon, Oxfordshire OX14 4RY, GB;  
 RUTHERFORD, Alistair, Abingdon, Oxfordshire OX14 4RY, GB;  
 VIRANI, Anisa, Nizarali, Abingdon, Oxfordshire OX14 4RY, GB;  
 YOUNG, Stephen, Abingdon, Oxfordshire OX14 4RY, GB;  
 REAPER, Philip, Michael, Abingdon, Oxfordshire OX14 4RY, GB;
- (74) ROTT, RÚŽIČKA & GUTTMANN, Patentová, známková a právna kancelária, verejná obchodná spoločnosť, Bratislava, SK;
- (54) Zlúčeniny užitočné ako inhibitory ATR kinázy**
- 
- (51) C07D 453/02** (2006.01)  
**A61P 35/00** (2006.01)  
**A61P 25/00** (2006.01)

- A61K 31/439** (2006.01)  
**C07D 471/08** (2006.01)  
**A61K 31/496** (2006.01)  
**A61K 31/497** (2006.01)  
**A61K 31/506** (2006.01)  
**A61K 31/5377** (2006.01)  
**A61K 31/55** (2006.01)  
**A61K 31/551** (2006.01)  
**A61P 3/00** (2006.01)  
**A61P 9/10** (2006.01)  
**A61P 13/12** (2006.01)  
**A61P 25/16** (2006.01)  
**A61P 25/28** (2006.01)  
**A61P 43/00** (2006.01)
- (11) E 39876**  
(96) 13765893.6, 10.9.2013  
(97) 2895484, 23.2.2022  
(30) 201261699714 P, 11.9.2012, US;  
(45) 10.8.2022  
(73) Genzyme Corporation, Cambridge, MA 02142, US;  
(72) BOURQUE, Elyse, Blaine, Washington 98230, US;  
CABRERA-SALAZAR, Mario, A., Bridgewater, New Jersey 08807, US;  
CELATKA, Cassandra, Hull, Massachusetts 02045, US;  
CHENG, Seng, H., Bridgewater, New Jersey 08807, US;  
HIRTH, Bradford, Bridgewater, New Jersey 08807, US;  
GOOD, Andrew, Bridgewater, New Jersey 08807, US;  
JANCSICS, Katherine, Wilmington, Massachusetts 01887, US;  
MARSHALL, John, Bridgewater, New Jersey 08807, US;  
METZ, Markus, Bridgewater, New Jersey 08807, US;  
SCHEULE, Ronald, K., Bridgewater, New Jersey 08807, US;  
SKERLJ, Renato, Newton, Massachusetts 02465, US;  
XIANG, Yibin, Acton, Massachusetts 01720, US;  
ZHAO, Zhong, Bridgewater, New Jersey 08807, US;  
LEONARD, John, Bridgewater, New Jersey 08807, US;  
NATOLI, Thomas, Bridgewater, New Jersey 08807, US;  
MAKINO, Elina, Bridgewater, New Jersey 08807, US;  
HUSSON, Herve, Bridgewater, New Jersey 08807, US;  
BESKROVNAYA, Oxana, Bridgewater, New Jersey 08807, US;
- (74) inventa Patentová a známková kancelária s. r. o., Bratislava, SK;  
(86) PCT/US2013/058896  
(87) WO 2014/043068
- (54) Inhibitory syntetázy glukosylceramidu**
- 
- (51) C07D 487/04** (2006.01)  
**A61K 31/407** (2006.01)  
**A61K 31/4162** (2006.01)  
**A61K 31/5025** (2006.01)  
**G01N 33/50** (2006.01)  
**C12N 9/04** (2006.01)  
**C07K 14/00** (2006.01)
- (11) E 39774**  
(96) 17877524.3, 8.12.2017  
(97) 3552017, 23.2.2022  
(30) 201662432412 P, 9.12.2016, US;  
201762526942 P, 29.6.2017, US;  
(45) 10.8.2022
- (73) Denali Therapeutics Inc., South San Francisco, California 94080, US;  
(72) ESTRADA, Anthony A., South San Francisco, California 94080, US;  
FENG, Jianwen A., South San Francisco, California 94080, US;  
FOX, Brian, South San Francisco, California 94080, US;  
HU, Cheng, South San Francisco, California 94080, US;  
OSIPOV, Maksim, South San Francisco, California 94080, US;  
SWEENEY, Zachary K., South San Francisco, California 94080, US;  
DE VICENTE FIDALGO, Javier, South San Francisco, California 94080, US;  
THOTTUMKARA, Arun, South San Francisco, California 94080, US;
- (74) inventa Patentová a známková kancelária s. r. o., Bratislava, SK;  
(86) PCT/US2017/065368  
(87) WO 2018/107060
- (54) Zlúčeniny použiteľné ako inhibitory RIPK1**
- 
- (51) C07D 495/04** (2006.01)  
**A61P 5/02** (2006.01)  
**A61P 15/08** (2006.01)
- (11) E 39820**  
(96) 18185835.8, 27.9.2013  
(97) 3415517, 20.4.2022  
(30) 2012217679, 28.9.2012, JP;  
(45) 10.8.2022  
(62) 13779938.3  
(73) Takeda Pharmaceutical Company Limited, Osaka-shi, Osaka 541-0045, JP;  
(72) MIWA Kazuhiro, Osaka-shi, Osaka 532-0024, JP;  
SASAKI Tsuyoshi, Osaka-shi, Osaka 532-0024, JP;  
KOMURA Fumiya, Osaka-shi, Osaka 532-0024, JP;  
(74) Zivko Mijatovic and Partners s. r. o., Bratislava-Petržalka, SK;
- (54) Kryštalická forma**  
**1-(4-1-(2,6-difluórbenzyl)-5-dimethylaminometyl-3-(6-metoxypyridazín-3-yl)-2,4-dioxo-1,2,3,4-tetrahydrotieno(2,3-d)-pyrimidín-6-yl)fenyl-3-metoxymočoviny**
- 
- (51) C07K 7/62** (2006.01)  
**A61K 38/12** (2006.01)
- (11) E 39858**  
(96) 15715172.1, 11.3.2015  
(97) 3116897, 2.3.2022  
(30) 201404301, 11.3.2014, GB;  
201421019, 26.11.2014, GB;  
(45) 10.8.2022  
(73) Spero Therapeutics, Inc., Cambridge, Massachusetts 02139, US;  
(72) BROWN, Pamela, Reading, Berkshire RG1 9LS, GB;  
DAWSON, Michael, Reading, Berkshire RG1 9LS, GB;  
SIMONOVIC, Mona, Reading, Berkshire RG1 9LS, GB;  
BOAKES, Steven, Reading, Berkshire RG1 9LS, GB;  
DUPERCHY, Esther, Reading, Berkshire RG1 9LS, GB;

- STANWAY, Steven James, Ongar, Essex CM5 0GS, GB;  
WILSON, Antoinette, Ongar, Essex CM5 0GS, GB;  
MOSS, Stephen Frederick, Ongar, Essex CM5 0GS, GB;
- (74) TOMEŠ – Patentová a známková kancelária, s. r. o., Bratislava-Dúbravka, SK;
- (86) PCT/EP2015/055046
- (87) WO 2015/135976
- (54) Polymyxínové deriváty a ich použitie v kombinovanej terapii spoločne s rôznymi antibiotikami**
- 
- (51) C07K 16/22** (2006.01)  
**A61K 39/00** (2006.01)  
**G01N 33/566** (2006.01)  
**A61P 19/02** (2006.01)  
**A61P 25/04** (2006.01)  
**A61P 29/00** (2006.01)  
**A61P 35/00** (2006.01)  
**A61P 43/00** (2006.01)
- (11) E 39792**  
(96) 18153957.8, 19.8.2011  
(97) 3333188, 9.2.2022  
(30) 375193 P, 19.8.2010, US;  
(45) 10.8.2022  
(62) 11767319.4  
(73) Zoetis Belgium S.A., Louvain-la-Neuve, BE;  
(72) LACEY, Susan E., Fremont, California 94555, US;  
BARBON, Jeffrey A., Groton, Massachusetts 01450, US;  
CHHAYA, Meha, Shrewsbury, Massachusetts 01545, US;  
FUNG, Emma, Northborough, Massachusetts 01532, US;  
HUTCHINS, Charles W., Green Oaks, Illinois 60048, US;  
LANG, Diane M., Hope Valley, Rhode Island 02832, US;  
BARLOW, Eve H., Wellesley, Massachusetts 02481, US;  
LEDDY, Mary, North Attleboro, Massachusetts 02760, US;  
CHARI, Ravi, Norwich, Connecticut 06360, US;
- (74) JUDr. Eva Bušová, advokátka, Bratislava-Staré Mesto, SK;
- (54) Protilátky proti NGF a ich použitie**
- 
- (51) C07K 16/28** (2006.01)  
**A61K 39/395** (2006.01)  
**A61P 37/02** (2006.01)
- (11) E 39764**  
(96) 16190586.4, 1.10.2007  
(97) 3165539, 8.12.2021  
(30) 827882 P, 2.10.2006, US;  
873072 P, 5.12.2006, US;  
969895 P, 4.9.2007, US;  
(45) 10.8.2022  
(62) 07867194.8  
(73) Amgen K-A, Inc., Thousand Oaks, CA 91320-1799, US;  
(72) TOCKER, Joel, Issaquah, WA 98029, US;  
PESCHON, Jacques J., Seattle, WA 98105, US;  
LIM, Ai Ching, Mercer Island, WA 98040, US;  
MEHLIN, Christopher, Seattle, WA 98107, US;  
FITZPATRICK, David, Karana Downs, Queensland 4306, AU;  
SMOTHERS, James F., Quincy, MA 02169, US;
- (74) HÖRMANN & PARTNERS s.r.o., Bratislava-Nové Mesto, SK;
- (54) Proteíny viažuce antigén IL-17 receptoru A**
- 
- (51) C07K 16/28** (2006.01)  
**C07K 16/30** (2006.01)  
**A61K 47/68** (2017.01)  
**A61P 35/00** (2006.01)  
**C07K 7/08** (2006.01)
- (11) E 39817**  
(96) 16722495.5, 4.5.2016  
(97) 3292149, 1.12.2021  
(30) 201562156838 P, 4.5.2015, US;  
201562257321 P, 19.11.2015, US;  
201562257484 P, 19.11.2015, US;  
201662277775 P, 12.1.2016, US;  
201662310553 P, 18.3.2016, US;  
201662315276 P, 30.3.2016, US;
- (45) 10.8.2022
- (73) CytomX Therapeutics, Inc., South San Francisco, California 94080, US;
- (72) SAGERT, Jason Gary, San Mateo, California 94403, US;  
TIPTON, Kimberly Ann, San Francisco, California 94122, US;  
TERRETT, Jonathan Alexander, Lexington, Massachusetts 02420, US;  
SINGH, Shweta, Fremont, California 94555, US;  
WEAVER, Annie Yang, San Mateo, California 94403, US;  
DESNOYERS, Luc Roland, San Francisco, California 94121, US;
- (74) Zathurecka INPARTNERS GROUP s.r.o., Banská Bystrica, SK;
- (86) PCT/US2016/030738
- (87) WO 2016/179257
- (54) Aktivovateľné anti-CD71 protilátky a spôsoby ich použitia**
- 
- (51) C08C 1/02** (2006.01)  
**C08C 1/15** (2006.01)  
**C08L 7/02** (2006.01)
- (11) E 39784**  
(96) 17765258.3, 11.8.2017  
(97) 3500596, 30.3.2022  
(30) 201600086155, 19.8.2016, IT;  
(45) 10.8.2022  
(73) Versalis S.p.A., San Donato Milanese (MI), IT;  
(72) GAGLIARDI Giacomo, Massa Lombarda (RA), IT;  
REGATTIERI Giovanni, Rodigo (MN), IT;  
MAZZOTTI Emanuele, S. Alberto (RA), IT;
- (74) HÖRMANN & PARTNERS s.r.o., Bratislava-Nové Mesto, SK;
- (86) PCT/IB2017/054908
- (87) WO 2018/033840
- (54) Tuhnutie prírodného latexu polykvartérnymi polymérmí**
- 
- (51) C08J 11/24** (2006.01)  
**C08L 67/02** (2006.01)
- (11) E 39837**  
(96) 19774057.4, 4.9.2019

- (97) 3790927, 23.2.2022  
 (30) 102018122210, 12.9.2018, DE;  
 (45) 10.8.2022  
 (73) RITTEC Umwelttechnik GmbH, Lüneburg, DE;  
 (72) EICHERT, Carsten, Reppenstedt-Dachmissen, DE;  
 BREPOHL, Esther, Braunschweig, DE;  
 SCHOLL, Stephan, Braunschweig, DE;  
 BIERMANN, Lars, Harsum, DE;  
 (74) JUDr. Eva Bušová, advokátka, Bratislava-Staré Mesto, SK;  
 (86) PCT/EP2019/073598  
 (87) WO 2020/053051  
**(54) Spôsob, zariadenie a použitie na prepracovanie prevažne polyalkylén tereftalátu**
- 
- (51) C08K 3/04** (2006.01)  
**C08K 3/36** (2006.01)  
**C08K 5/3437** (2006.01)  
**C08K 3/22** (2006.01)  
**C08K 3/26** (2006.01)  
**(11) E 39849**  
 (96) 18199042.5, 8.10.2018  
 (97) 3636700, 9.3.2022  
 (45) 10.8.2022  
 (73) L. Brüggemann GmbH & Co. KG, Heilbronn, DE;  
 Allnex Germany GmbH, Wiesbaden, DE;  
 (72) ÖZKÜTÜKCÜ Ümit, Heilbronn, DE;  
 SCHULZ Anne, Flein, DE;  
 MARK Stefan, Bad Rappenau, DE;  
 SCHÄFER Ralph, Wiesbaden, DE;  
 (74) PATENTSERVIS Bratislava, akciová spoločnosť, Bratislava, SK;  
**(54) Gumová kompozícia s vylepšenými vlastnosťami schnutia a prílnavosti, spôsob jej prípravy a z nej vyrábané gumové produkty**
- 
- (51) C08L 59/02** (2006.01)  
**C08L 59/04** (2006.01)  
**B22F 3/22** (2006.01)  
**C04B 35/634** (2006.01)  
**C08G 2/10** (2006.01)  
**C08G 2/24** (2006.01)  
**C08G 2/04** (2006.01)  
**B22F 1/00** (2022.01)  
**(11) E 39829**  
 (96) 15725561.3, 20.5.2015  
 (97) 3145994, 27.4.2022  
 (30) 14169200, 21.5.2014, EP;  
 (45) 10.8.2022  
 (73) BASF SE, Ludwigshafen am Rhein, DE;  
 (72) VON BERNSTORFF Bernd-Steffen, Wachenheim, DE;  
 HERMANT Marie-Claire, Mannheim, DE;  
 BLÖMACHER Martin, Meckenheim, DE;  
 (74) ŽOVICOVÁ & ŽOVIC IP, s. r. o., Bratislava-Ružinov, SK;  
 (86) PCT/EP2015/061107  
 (87) WO 2015/177208  
**(54) Postup zlepšenia pevnosti v ohybe výliskov**
- 
- (51) C08L 83/14** (2006.01)  
**C08K 5/548** (2006.01)  
**(11) E 39790**  
 (96) 18803976.2, 16.11.2018  
 (97) 3717570, 30.3.2022  
 (30) 102017221277, 28.11.2017, DE;  
 (45) 10.8.2022  
 (73) Evonik Operations GmbH, Essen, DE;  
 (72) KÖPFER Alexander, Bernau im Schwarzwald, DE;  
 RÖBEN Caren, Essen, DE;  
 HASSE Andre, Jülich, DE;  
 FORSTER Frank, Schöilkrippen, DE;  
 (74) inventa Patentová a známková kancelária s. r. o., Bratislava, SK;  
 (86) PCT/EP2018/081488  
 (87) WO 2019/105759  
**(54) Silanové zmesi a spôsoby ich výroby**
- 
- (51) C09D 5/00** (2006.01)  
**(11) E 39856**  
 (96) 18201317.7, 18.10.2018  
 (97) 3640304, 26.1.2022  
 (45) 10.8.2022  
 (73) DAW SE, 64372 Ober-Ramstadt, DE;  
 (72) Heidrich, Holger, 12627 Berlin, DE;  
 Klaas, Angela, 12524 Berlin, DE;  
 (74) TOMEŠ – Patentová a známková kancelária, s. r. o., Bratislava-Dúbravka, SK;  
**(54) Základný náter pre náterové farby a omietky**
- 
- (51) C09D 5/02** (2006.01)  
**C09D 7/45** (2018.01)  
**C09D 133/08** (2006.01)  
**C09D 5/00** (2006.01)  
**C08K 5/17** (2006.01)  
**(11) E 39843**  
 (96) 18733001.4, 11.5.2018  
 (97) 3635061, 16.2.2022  
 (30) 201762505414 P, 12.5.2017, US;  
 (45) 10.8.2022  
 (73) ANGUS Chemical Company, Buffalo Grove, IL 60089, US;  
 (72) LI, Chunzhao, Vernon Hills, Illinois 60061, US;  
 GREEN, G. David, Cary, Illinois 60013, US;  
 (74) Zathurecka INPARTNERS GROUP s.r.o., Banská Bystrica, SK;  
 (86) PCT/US2018/032409  
 (87) WO 2018/209292  
**(54) Éteramínové kompozície a poťahy**
- 
- (51) C10J 3/30** (2006.01)  
**B01J 8/00** (2006.01)  
**B65G 33/14** (2006.01)  
**(11) E 39802**  
 (96) 18211934.7, 12.12.2018  
 (97) 3666859, 2.3.2022  
 (45) 10.8.2022  
 (73) VALMET AB, 851 94 Sundsvall, SE;  
 (72) PETERSSON, Patrik, 865 32 Alnö, SE;



- (74) inventa Patentová a známková kancelária s. r. o., Bratislava, SK;
- (54) Závitokový podávač s kontrolovanou rýchlosťou**
- 
- (51) C10L 1/20** (2006.01)  
**C10L 1/00** (2006.01)  
**C10L 1/16** (2006.01)
- (11) E 39868**  
(96) 19172630.6, 9.5.2012  
(97) 3543319, 27.4.2022  
(30) 201107870, 11.5.2011, GB;  
(45) 10.8.2022  
(62) 12721898.0  
(73) Johnson Matthey Public Limited Company, London EC4A 4AB, GB;  
(72) MCCALLIEN Duncan, Darlington, Durham DL3 8NE, GB;  
STUBBS David, Redcar, Cleveland TS10 2RU, GB;  
(74) Kapa Beta, s. r. o., Nová Dubnica, SK;
- (54) Spôsob označovania uhľovodíkových kvapalín**
- 
- (51) C12N 1/22** (2006.01)  
**C12N 15/01** (2006.01)  
**C12N 15/52** (2006.01)  
**C12P 7/06** (2006.01)  
**C12N 1/18** (2006.01)  
**C12P 1/02** (2006.01)  
**C12P 7/10** (2006.01)  
**C12R 1/865** (2006.01)
- (11) E 39809**  
(96) 18712080.3, 24.1.2018  
(97) 3574120, 6.4.2022  
(30) 1750550, 24.1.2017, FR;  
(45) 10.8.2022  
(73) Lesaffre et Compagnie, Paris, FR;  
(72) DESFOUGERES Thomas, Dissay, FR;  
FRITSCH Emilie, NW5 3BX London, GB;  
PIGNEDE Georges, Marcq en Baroeul, FR;  
RAVE Christophe, Lambersart, FR;  
THOREL Claire, Roncq, FR;  
(74) Zathurecka INPARTNERS GROUP s.r.o., Banská Bystrica, SK;  
(86) PCT/EP2018/051708  
(87) WO 2018/138135
- (54) Získavanie výkonných kvasinkových kmeňov na metabolizáciu arabinózy**
- 
- (51) C12N 15/10** (2006.01)  
**G01N 35/04** (2006.01)  
**G01N 35/00** (2006.01)
- (11) E 39859**  
(96) 18825038.5, 30.6.2018  
(97) 3645719, 9.3.2022  
(30) 201762527339 P, 30.6.2017, US;  
201762551069 P, 28.8.2017, US;  
201762566374 P, 30.9.2017, US;  
201762566375 P, 30.9.2017, US;  
201762566688 P, 2.10.2017, US;  
201762567697 P, 3.10.2017, US;  
201862620370 P, 22.1.2018, US;  
201862648130 P, 26.3.2018, US;
- 201862649731 P, 29.3.2018, US;  
201862657651 P, 13.4.2018, US;  
201862657654 P, 13.4.2018, US;  
201862671385 P, 14.5.2018, US;  
201862689068 P, 23.6.2018, US;
- (45) 10.8.2022  
(73) Inscripta, Inc., Boulder, CO, US;  
(72) MASQUELIER Don, Boulder, Colorado, US;  
BELGRADER Phillip, Boulder, Colorado, US;  
BERNATE Jorge, Boulder, Colorado, US;  
GILL Ryan, Boulder, Colorado, US;  
NESS Kevin, Boulder, Colorado, US;
- (74) MAJLINGOVÁ & PARTNERS, s. r. o., Bratislava, SK;  
(86) PCT/US2018/040519  
(87) WO 2019/006436
- (54) Spôsoby, moduly, prístroje a systémy automatického spracovania buniek**
- 
- (51) C21B 5/06** (2006.01)  
**F27B 1/10** (2006.01)
- (11) E 39881**  
(96) 18733654.0, 2.7.2018  
(97) 3649264, 15.12.2021  
(30) 17305860, 3.7.2017, EP;  
(45) 10.8.2022  
(73) L'Air Liquide Société Anonyme pour l'Etude et l'Exploitation des Procédés Georges Claude, 75007 Paris, FR;  
(72) BLOSTEIN, Philippe, 75007 Paris, FR;  
GRANT, Mike, 60439 Frankfurt am Main, DE;  
(74) inventa Patentová a známková kancelária s. r. o., Bratislava, SK;  
(86) PCT/EP2018/067820  
(87) WO 2019/007908
- (54) Spôsob prevádzkovania továrne na výrobu železa alebo ocele**
- 
- (51) C21C 1/10** (2006.01)  
**C22C 38/00** (2006.01)  
**C22C 38/02** (2006.01)  
**C22C 38/06** (2006.01)  
**C22C 38/14** (2006.01)  
**C22C 38/60** (2006.01)  
**B22D 1/00** (2006.01)  
**C22C 37/04** (2006.01)  
**C22C 38/04** (2006.01)  
**C22C 33/08** (2006.01)
- (11) E 39827**  
(96) 18845380.7, 21.12.2018  
(97) 3732308, 2.3.2022  
(30) 20172064, 29.12.2017, NO;  
(45) 10.8.2022  
(73) ELKEM ASA, 0277 Oslo, NO;  
(72) OTT, Emmanuelle, 0377 Oslo, NO;  
(74) ROTT, RÚŽIČKA & GUTTMANN, Patentová, známková a právna kancelária, verejná obchodná spoločnosť, Bratislava, SK;  
(86) PCT/NO2018/050327

- (87) WO 2019/132671
- (54) Očkovadlo pre liatinu a spôsob výroby očkovadla pre liatinu**
- 
- (51) C22B 7/04** (2006.01)  
**C22B 26/12** (2006.01)
- (11) E 39779**
- (96) 17700605.3, 4.1.2017  
(97) 3402907, 9.3.2022  
(30) 16150857, 12.1.2016, EP;  
(45) 10.8.2022  
(73) Umicore, 1000 Brussels, BE;  
(72) QUIX Maarten, B-2660 Hoboken, BE;  
VAN HOREBEEK David, B-3390 Tielt-Winge, BE;  
SUETENS Thomas, B-2260 Westerlo, BE;
- (74) Kapa Beta, s. r. o., Nová Dubnica, SK;  
(86) PCT/EP2017/050097  
(87) WO 2017/121663
- (54) Metalurgická troska bohatá na lítium**
- 
- (51) C22C 13/02** (2006.01)  
**B23K 35/02** (2006.01)  
**B23K 35/26** (2006.01)
- (11) E 39804**
- (96) 17793110.2, 2.5.2017  
(97) 3449023, 20.4.2022  
(30) 201611015846, 6.5.2016, IN;  
(45) 10.8.2022  
(73) Alpha Assembly Solutions Inc., Waterbury CT, US;  
(72) RIBAS Morgana, De Avila, Shettyhalli Bangalore, IN;  
TELU Suresh, Ramamurthy Nagar Bangalore, IN;  
CHOUDHURY Pritha, Bangalore, IN;  
K.N. Anilkumar, Doddaballapur Bangalore, IN;  
SARKAR Siuli, Kaval Byrasandra Bangalore, IN;
- (74) Kapa Beta, s. r. o., Nová Dubnica, SK;  
(86) PCT/US2017/030547  
(87) WO 2017/192517
- (54) Vysokospôhľivá bezolovnatá spájkovacia zliatina**
- 
- (51) C23C 2/02** (2006.01)  
**C23C 2/06** (2006.01)  
**C23C 2/26** (2006.01)  
**C23C 2/28** (2006.01)  
**C21D 9/46** (2006.01)  
**C23C 10/28** (2006.01)  
**C25D 5/12** (2006.01)  
**C25D 7/06** (2006.01)  
**C25D 3/12** (2006.01)  
**C25D 3/22** (2006.01)  
**C25D 5/48** (2006.01)  
**C25D 5/50** (2006.01)  
**C22C 38/02** (2006.01)  
**C22C 38/04** (2006.01)  
**C22C 38/06** (2006.01)  
**C23C 28/02** (2006.01)  
**B32B 15/01** (2006.01)
- (11) E 39794**
- (96) 18722194.0, 25.4.2018  
(97) 3619040, 9.3.2022  
(30) PCT/IB2017/000520, 5.5.2017, WO;
- (45) 10.8.2022
- (73) ArcelorMittal, 1160 Luxembourg, LU;  
(72) ALLELY Christian, Metz, FR;  
BERTHO Pascal, Maizières-lès-Metz Cedex, FR;  
CHAKRABORTY Anirban, Chesterton, Indiana, US;  
GHASSEMI-ARMAKI Hassan, Schererville, IN, US;  
(74) MAJLINGOVÁ & PARTNERS, s. r. o., Bratislava, SK;  
(86) PCT/IB2018/000429  
(87) WO 2018/203126
- (54) Spôsob výroby galvanicky žíhaného oceľového plechu odolného voči krehnutiu vplyvom tekutého kovu**
- 
- (51) C23C 16/24** (2006.01)  
**C23C 16/44** (2006.01)  
**C23C 16/455** (2006.01)  
**C23C 16/54** (2006.01)  
**C22C 38/02** (2006.01)  
**H01J 37/32** (2006.01)  
**H01M 4/88** (2006.01)  
**B01J 3/00** (2006.01)  
**B01J 4/00** (2006.01)  
**B01J 15/00** (2006.01)  
**B01J 19/28** (2006.01)  
**H01M 4/36** (2006.01)  
**H01M 4/38** (2006.01)  
**H01M 4/583** (2010.01)  
**H01M 4/62** (2006.01)  
**H01M 4/90** (2006.01)  
**H01M 10/0525** (2010.01)
- (11) E 39801**
- (96) 20195843.6, 14.7.2017  
(97) 3778471, 20.4.2022  
(30) 201662363087 P, 15.7.2016, US;  
(45) 10.8.2022  
(62) 17828578.9  
(73) OneD Material, Inc., Palo Alto, CA, US;  
(72) ZHU Yimin, Palo Alto, ca California, US;  
PLUVINAGE Vincent, Palo Alto, ca California, US;
- (74) ŽOVICOVÁ & ŽOVIC IP, s. r. o., Bratislava, SK;
- (54) Výrobná metóda na výrobu kremíkových nanovodičov na uhlíkových práškoch na použitie v batériách**
- 
- (51) C23C 22/83** (2006.01)  
**C23C 22/07** (2006.01)  
**C25D 13/20** (2006.01)  
**C23C 28/00** (2006.01)
- (11) E 39795**
- (96) 16817791.3, 22.6.2016  
(97) 3318659, 20.4.2022  
(30) 2015132484, 1.7.2015, JP;  
(45) 10.8.2022  
(73) Nihon Parkerizing Co., Ltd., Tokyo 103-0027, JP;  
(72) AZUMA Takeru, Tokyo 103-0027, JP;  
MORIYAMA Atsushi, Tokyo 103-0027, JP;  
ARA Masayasu, Tokyo 103-0027, JP;
- (74) PATENTSERVIS Bratislava, akciová spoločnosť, Bratislava, SK;  
(86) PCT/JP2016/068537

- (87) WO 2017/002683  
**(54) Činidlo na povrchovú úpravu, spôsob povrchovej úpravy a kovový materiál s povrchovou úpravou**
- 
- (51) D06H 1/04** (2006.01)  
**D06H 7/24** (2006.01)  
**B26F 1/38** (2006.01)  
**B26D 5/00** (2006.01)  
**(11) E 39825**  
(96) 17797752.7, 19.10.2017  
(97) 3529412, 9.2.2022  
(30) 201600105846, 20.10.2016, IT;  
(45) 10.8.2022  
(73) Morgan Tecnica S.p.A., 25030 Adro, IT;  
(72) GIACHETTI, Fabrizio, 25030 Adro, IT;  
(74) ŽOVICOVÁ & ŽOVIC IP, s. r. o., Bratislava-Ružinov, SK;  
(86) PCT/IB2017/056500  
(87) WO 2018/073780  
**(54) Metóda a systém na automatické rezanie textílie**
- 
- (51) E01B 7/02** (2006.01)  
**(11) E 39828**  
(96) 19732531.9, 11.6.2019  
(97) 3743559, 16.3.2022  
(30) 1702018, 12.6.2018, AT;  
(45) 10.8.2022  
(73) voestalpine Turnout Technology Zeltweg GmbH, 8740 Zeltweg, AT;  
voestalpine Railway Systems GmbH, 8700 Leoben, AT;  
(72) WIPFLER Erich, 8723 Kobenz, AT;  
(74) Magdaléna Bachratá, Zálesie, SK;  
(86) PCT/AT2019/000016  
(87) WO 2019/237136  
**(54) Opornica**
- 
- (51) E01B 26/00** (2006.01)  
**E01F 13/02** (2006.01)  
**E01B 17/00** (2006.01)  
**B61L 29/02** (2006.01)  
**(11) E 39833**  
(96) 18215605.9, 21.12.2018  
(97) 3670742, 6.4.2022  
(45) 10.8.2022  
(73) Ten Hove Group B.V., 8181 BG Heerde, NL;  
(72) van 't IJssel Evert, 8181 SM Heerde, NL;  
(74) Zathurecka INPARTNERS GROUP s.r.o., Banská Bystrica, SK;  
**(54) Zariadenie na zabezpečenie koľaje pre koľajovú bariéru na zaistenie úseku koľajnice**
- 
- (51) E01F 15/08** (2006.01)  
**(11) E 39800**  
(96) 20182054.5, 24.6.2020  
(97) 3757292, 16.2.2022  
(30) 102019117406, 27.6.2019, DE;  
(45) 10.8.2022  
(73) METON GmbH, 55768 Hoppstädten-Weiersbach, DE;  
(72) LUTHER, Horst, 55765 Birkenfeld, DE;
- 
- (74) HÖRMANN & PARTNERS s.r.o., Bratislava-Nové Mesto, SK;  
**(54) Zádržný prvok pre ochrannú stenu**
- 
- (51) E03B 7/00** (2006.01)  
**G01M 3/28** (2006.01)  
**(11) E 39845**  
(96) 20186565.6, 17.7.2020  
(97) 3767045, 23.2.2022  
(30) 201900012138, 17.7.2019, IT;  
(45) 10.8.2022  
(73) Neptune S.r.l., 04100 Latina, IT;  
(72) MARCHETTO, Riccardo, 04100 Latina, IT;  
MICHELINI, Giuseppe, 04100 Latina, IT;  
(74) ROTT, RÚŽIČKA & GUTTMANN, Patentová, známková a právna kancelária, verejná obchodná spoločnosť, Bratislava, SK;  
**(54) Spôsob a systém na vyhľadávanie únikov vody na základe meraní sekundárneho kozmického žiarenia**
- 
- (51) E04B 2/86** (2006.01)  
**E04C 5/20** (2006.01)  
**E04C 5/18** (2006.01)  
**(11) E 39798**  
(96) 16173788.7, 9.6.2016  
(97) 3103935, 23.2.2022  
(30) 5011015 U, 9.6.2015, AT;  
(45) 10.8.2022  
(73) AVI Alpenländische Veredelungs-Industrie Gesellschaft m.b.H., 8074 Raaba, AT;  
(72) Ritter, Martin, 8044 Graz, AT;  
(74) MAJLINGOVÁ & PARTNERS, s. r. o., Bratislava, SK;  
**(54) Výstužné zariadenie**
- 
- (51) E04D 13/10** (2006.01)  
**E04D 13/12** (2006.01)  
**E04G 21/32** (2006.01)  
**F24S 25/615** (2018.01)  
**F24S 25/636** (2018.01)  
**H02S 20/23** (2014.01)  
**(11) E 39811**  
(96) 20183396.9, 1.7.2020  
(97) 3760806, 16.2.2022  
(30) 20195602, 2.7.2019, FI;  
(45) 10.8.2022  
(73) Piristeel Oy, 62200 Kauhava, FI;  
(72) Mäkipernaa, Marko, 62200 Kauhava, FI;  
(74) inventa Patentová a známková kancelária s. r. o., Bratislava, SK;  
**(54) Upevňovacie zariadenie, usporiadanie a spôsob upevnenia doplnkových zariadení**
- 
- (51) E06B 3/663** (2006.01)  
**(11) E 39853**  
(96) 19711364.0, 19.3.2019  
(97) 3781773, 16.3.2022  
(30) 18167474, 16.4.2018, EP;  
(45) 10.8.2022  
(73) SAINT-GOBAIN GLASS FRANCE, Courbevoie, FR;

- (72) KUSTER Hans-Werner, AACHEN, DE;  
SCHREIBER Walter, Aachen, DE;
- (74) HÖRMANN & PARTNERS s.r.o., Bratislava-Nové Mesto, SK;
- (86) PCT/EP2019/056743
- (87) WO 2019/201530
- (54) Distančný prvok s vystužovacími prvkami**
- 
- (51) F01K 25/10** (2006.01)  
**H02K 7/18** (2006.01)  
**H02K 35/02** (2006.01)  
**F01K 23/04** (2006.01)
- (11) E 39797**
- (96) 19760178.4, 7.2.2019
- (97) 3587752, 16.3.2022
- (30) 2018036840, 1.3.2018, JP;
- (45) 10.8.2022
- (73) Kobayashi, Takaitsu, Chiba 279-0004, JP;
- (72) Kobayashi Takaitsu, Chiba 279-0004, JP;
- (74) ŽOVICOVÁ & ŽOVIC IP, s. r. o., Bratislava, SK;
- (86) PCT/JP2019/004410
- (87) WO 2019/167588
- (54) Systém výroby elektrickej energie založený na odlišných vlastnostiach pracovných médií a metóda výroby elektrickej energie založená na odlišných vlastnostiach pracovných médií, pri ktorej sa používa uvedený systém výroby elektrickej energie**
- 
- (51) F04B 39/00**
- (11) E 39755**
- (96) 18930889.3, 12.12.2018
- (97) 3779192, 23.2.2022
- (30) 201810975606, 24.8.2018, CN;
- (45) 10.8.2022
- (73) Gree Green Refrigeration Technology Center Co., Ltd. of Zhuhai, Zhuhai, Guangdong 519070, CN;
- (72) HENG, Panpan, Guangdong 519070, CN;
- HUANG, Chuanshun, Guangdong 519070, CN;
- (74) PATENTSERVIS Bratislava, akciová spoločnosť, Bratislava, SK;
- (86) PCT/CN2018/120665
- (87) WO 2020/037891
- (54) Tlmič, zostava kompresora a chladnička**
- 
- (51) F21S 2/00** (2016.01)  
**F21K 9/00** (2016.01)  
**F21K 9/90** (2016.01)  
**G09F 9/33** (2006.01)  
**G09F 9/302** (2006.01)  
**F21Y 115/10** (2016.01)  
**F21Y 107/60** (2016.01)  
**F21Y 105/12** (2016.01)  
**G09F 9/30** (2006.01)
- (11) E 39883**
- (96) 16906193.4, 21.6.2016
- (97) 3472510, 19.1.2022
- (45) 10.8.2022
- (73) Ledfoil Finland Oy, Oulunsalo, FI;
- (72) MOILANEN, Pekka, Oulu, FI;
- (74) HÖRMANN & PARTNERS s.r.o., Bratislava-Nové Mesto, SK;
- (86) PCT/FI2016/050450
- (87) WO 2017/220847
- (54) Led obrazovka alebo osvetľovacie prostriedky so štruktúrou pružného filmu**
- 
- (51) F24S 40/50** (2018.01)  
**F24S 70/225** (2018.01)
- (11) E 39875**
- (96) 19700489.8, 11.1.2019
- (97) 3743661, 6.4.2022
- (30) 102018101770, 26.1.2018, DE;
- (45) 10.8.2022
- (73) ALANOD GmbH & Co. KG, Ennepetal, DE;
- (72) PEROS Dimitrios, Siegen, DE;
- (74) ROTT, RÚŽIČKA & GUTTMANN, Patentová, známková a právna kancelária, verejná obchodná spoločnosť, Bratislava, SK;
- (86) PCT/EP2019/050676
- (87) WO 2019/145166
- (54) Kompozitný materiál pre solárny kolektor**
- 
- (51) F41G 3/06** (2006.01)  
**F41G 3/14** (2006.01)  
**G01S 7/48** (2006.01)  
**G01S 17/08** (2006.01)  
**G01S 17/10** (2020.01)
- (11) E 39793**
- (96) 19700274.4, 9.1.2019
- (97) 3752786, 13.4.2022
- (30) 20180248, 16.2.2018, NO;
- (45) 10.8.2022
- (73) Kongsberg Defence & Aerospace AS, 3601 Kongsberg, NO;
- (72) JENSEN Per, Inge, 2013 SKjetten, NO;
- BJØRSET Lars, Egil, 3613 Kongsberg, NO;
- NILLAND Dag-Martin, 2007 Kjeller, NO;
- (74) ŽOVICOVÁ & ŽOVIC IP, s. r. o., Bratislava, SK;
- (86) PCT/EP2019/050415
- (87) WO 2019/158277
- (54) Metóda a systém na meranie bodu detonácie munície so vzdušným výbuchom**
- 
- (51) F42B 7/06** (2006.01)  
**F42B 7/08** (2006.01)
- (11) E 39772**
- (96) 15890664.4, 30.4.2015
- (97) 3290858, 9.2.2022
- (45) 10.8.2022
- (73) BIO AMMO, S.L., 40440 Santa Maria la Real de Nieva (Segovia), ES;
- (72) LÓPEZ-POZAS LANUZA, Luis Enrique, 29602 Marbella (Malaga), ES;
- (74) PATENTSERVIS Bratislava, akciová spoločnosť, Bratislava, SK;
- (86) PCT/ES2015/070356
- (87) WO 2016/174276
- (54) Biologicky odbúrateľné náboje do brokovnice**

- (51) **G01C 7/04** (2006.01)  
**E01C 23/01** (2006.01)  
**G01B 21/30** (2006.01)  
**B60W 40/06** (2012.01)  
**B60W 50/00** (2006.01)
- (11) **E 39788**  
(96) 17710798.4, 22.2.2017  
(97) 3420308, 16.2.2022  
(30) 201601207, 22.2.2016, ZA;  
(45) 10.8.2022  
(73) Tracker Connect (PTY) Limited, 2194 Johannesburg, ZA;  
(72) WESSELS, Illezé, 0081 Pretoria, ZA;  
WESSELS, Carel Lourens, 0081 Pretoria, ZA;  
STEYN, Wynand Jacobus Van Der Merwe, 0182 Pretoria, ZA;  
(74) Zivko Mijatovic and Partners s. r. o., Bratislava-Petržalka, SK;  
(86) PCT/IB2017/051008  
(87) WO 2017/145069
- (54) **Spôsob a systém monitorovania vozovky**
- 
- (51) **G01L 19/06** (2006.01)  
**G01L 1/24** (2006.01)  
**G01M 5/00** (2006.01)  
**B61L 23/04** (2006.01)
- (11) **E 39871**  
(96) 19162729.8, 14.3.2019  
(97) 3708990, 27.4.2022  
(45) 10.8.2022  
(73) Thales Management & Services Deutschland GmbH, Ditzingen, DE;  
(72) Linsdall David, SL 1 8 AT Burnham, GB;  
Klemm Rainer, Steinheim, DE;  
Föller Scarlett, Pforzheim, DE;  
Heyder Matthias, Weimar, DE;  
Naumovski Petar, Stuttgart, DE;  
(74) HÖRMANN & PARTNERS s.r.o., Bratislava-Nové Mesto, SK;
- (54) **Optovláknová senzorová jednotka, optický merací systém, zariadenie na počítanie náprav, spôsob počítania náprav**
- 
- (51) **G01N 30/86** (2006.01)  
**G01N 30/88** (2006.01)  
**C07K 16/24** (2006.01)  
**G01N 30/89** (2006.01)
- (11) **E 39850**  
(96) 19722993.3, 19.4.2019  
(97) 3781943, 27.4.2022  
(30) 201862660340 P, 20.4.2018, US;  
(45) 10.8.2022  
(73) Janssen Biotech, Inc., Horsham, PA, US;  
(72) RANDOLPH Paul, Malvern, PA, US;  
(74) HÖRMANN & PARTNERS s.r.o., Bratislava-Nové Mesto, SK;  
(86) PCT/US2019/028332
- (87) WO 2019/204734
- (54) **Kvalifikácia chromatografickej kolóny v spôsoboch výroby na produkciu kompozícií anti-IL12/IL23 protilátky**
- 
- (51) **G01N 33/49** (2006.01)  
**G01N 1/28** (2006.01)  
**G01N 1/38** (2006.01)  
**G01N 15/14** (2006.01)  
**G01N 15/00** (2006.01)
- (11) **E 39760**  
(96) 14741677.0, 30.6.2014  
(97) 3017286, 13.4.2022  
(30) 22727613, 1.7.2013, IL;  
(45) 10.8.2022  
(73) S.D. Sight Diagnostics Ltd., Tel Aviv, IL;  
(72) POLLAK Joseph Joel, Neve Daniel, IL;  
HOURI YAFIN Arnon, Jerusalem, IL;  
SALPETER Seth J., Jerusalem, IL;  
(74) PATENTSERVIS Bratislava, akciová spoločnosť, Bratislava, SK;  
(86) PCT/IL2014/050585  
(87) WO 2015/001553
- (54) **Spôsob, súprava a systém na získavanie snímok vzoriek krvi**
- 
- (51) **G01S 7/497** (2006.01)  
**G01S 17/93** (2020.01)  
**G05D 1/02** (2020.01)  
**B60S 3/04** (2006.01)
- (11) **E 39777**  
(96) 18766119.4, 2.8.2018  
(97) 3665497, 16.3.2022  
(30) 102017007511, 9.8.2017, DE;  
(45) 10.8.2022  
(73) Grenzebach Maschinenbau GmbH, Asbach-Baeumenheim, DE;  
(72) KÜHNE Andreas, Harburg Ebermergen, DE;  
GEIGER Ruediger, Genderkingen, DE;  
HERRE Erwin, Buchdorf, DE;  
WILFLING Stefan, Dillingen, DE;  
(74) inventa Patentová a známková kancelária s. r. o., Bratislava, SK;  
(86) PCT/DE2018/000229  
(87) WO 2019/029758
- (54) **Zariadenie a spôsob zachovania schopnosti presnej navigácie samostatne pojazdného prepravného vozidla**
- 
- (51) **G21F 5/14** (2006.01)  
**B65D 88/06** (2006.01)  
**B65D 90/12** (2006.01)
- (11) **E 39768**  
(96) 17837964.0, 21.12.2017  
(97) 3559957, 9.2.2022  
(30) 201622080, 23.12.2016, GB;  
(45) 10.8.2022  
(73) Soletanche Freyssinet S.A.S., 92500 Rueil-Malmaison, FR;  
(72) SHACKELL, Daniel, Newbury, Berkshire RG20 8SB, GB;

- (74) HÖRMANN & PARTNERS s.r.o., Bratislava-Nové Mesto, SK;  
 (86) PCT/EP2017/084226  
 (87) WO 2018/115356  
**(54) Vnútrotný obal, ktorý je súčasťou celkového obalu**

- (51) H01F 6/02** (2006.01)  
**H01F 6/06** (2006.01)  
**H01F 27/32** (2006.01)  
**G21K 1/093** (2006.01)  
**G21B 1/05** (2006.01)  
 G21K 5/04 (2006.01)

**(11) E 39841**

- (96) 19704419.1, 31.1.2019  
 (97) 3747033, 2.3.2022  
 (30) 201801621, 1.2.2018, GB;  
 201812119, 25.7.2018, GB;  
 201818817, 19.11.2018, GB;  
 (45) 10.8.2022  
 (73) Tokamak Energy Ltd, Abingdon, Oxfordshire OX14 4SD, GB;  
 (72) SLADE, Robert, Abingdon, Oxfordshire OX14 4SD, GB;  
 KRUIP, Marcel, Abingdon, Oxfordshire OX14 3DB, GB;  
 VAN NUGTEREN, Bas, Abingdon, Oxfordshire OX14 5TN, GB;  
 BRITTLES, Greg, Abingdon, Oxfordshire OX14 3DB, GB;  
 RUIZ DE VILLA VALDÉS, Enrique, Oxford, Oxfordshire OX2 6DD, GB;  
 BATEMAN, Rod, Abingdon, Oxfordshire OX14 4SD, GB;  
 DOWN, Alun, Abingdon, Oxfordshire OX14 4SD, GB;  
 (74) Zivko Mijatovic and Partners s. r. o., Bratislava-Petržalka, SK;  
 (86) PCT/GB2019/050275  
 (87) WO 2019/150123  
**(54) Čiastočne izolované HTS cievky**

- (51) H01R 43/042** (2006.01)

**(11) E 39823**

- (96) 19154961.7, 5.2.2016  
 (97) 3509169, 6.4.2022  
 (30) 104133572, 13.10.2015, TW;  
 (45) 10.8.2022  
 (62) 16154476.2  
 (73) SullStar Technologies, Inc., Simi Valley, CA, US;  
 (72) HUNG Wen-Lung, New Taipei City, TW;  
 (74) ROTT, RÚŽIČKA & GUTTMANN, Patentová, známková a právna kancelária, verejná obchodná spoločnosť, Bratislava, SK;

- (54) Krimповací nástroj prijímajúci odpojiteľnú kazetu na obrábanie konektora**

- (51) H02K 13/04** (2006.01)  
**H01R 4/26** (2006.01)  
**H01R 39/32** (2006.01)  
**H01R 43/06** (2006.01)

**(11) E 39753**

- (96) 20160067.3, 28.2.2020  
 (97) 3706294, 30.3.2022  
 (30) 201900003375, 8.3.2019, IT;  
 (45) 10.8.2022

- (73) Nidec Sole Motor Corporation S.r.l., Pordenone, IT;  
 (72) BARABANI Riccardo, Pordenone, IT;  
 (74) Ing. Mária Holoubková - HOLOUBKOVÁ Patentová a známková kancelária, Bratislava-Staré Mesto, SK;  
**(54) Rotor pre univerzálny elektromotor a spôsob a zariadenie na jeho výrobu**

- (51) H04N 1/46** (2006.01)  
**H04N 9/64** (2006.01)  
**H04N 1/60** (2006.01)  
**G09G 5/02** (2006.01)  
**H04N 9/69** (2006.01)  
**H04N 21/4402** (2011.01)  
**H04N 19/30** (2014.01)  
**G06F 3/14** (2006.01)  
**H04N 21/235** (2011.01)

**(11) E 39879**

- (96) 19190529.8, 17.5.2012  
 (97) 3595281, 16.2.2022  
 (30) 201161491014 P, 27.5.2011, US;  
 (45) 10.8.2022  
 (62) 12792811.7  
 (73) Dolby Laboratories Licensing Corporation, San Francisco, CA, US;  
 (72) MESSMER, Neil W., Langley, BC V2Y 0B8, CA;  
 ATKINS, Robin, Sunnyvale, CA 94085-4703, US;  
 MARGERM, Steve, New Westminster, BC, V3L 2C9, CA;  
 LONGHURST, Peter W., Vancouver, V5L 2T6, CA;  
 (74) HÖRMANN & PARTNERS s.r.o., Bratislava-Nové Mesto, SK;  
 (86) US2012038448  
 (87) WO2012166382  
**(54) Nastaviteľné systémy na riadenie správy farieb obsahujúce premenné úrovne metadát**

- (51) H04N 19/105** (2014.01)  
**H04N 19/159** (2014.01)  
**H04N 19/139** (2014.01)  
**H04N 19/174** (2014.01)  
**H04N 19/176** (2014.01)  
**H04N 19/52** (2014.01)  
**H04N 19/70** (2014.01)  
**H04N 19/463** (2014.01)

**(11) E 39773**

- (96) 21153568.7, 12.4.2013  
 (97) 3833022, 30.3.2022  
 (30) 2012091385, 12.4.2012, JP;  
 2012091386, 12.4.2012, JP;  
 (45) 10.8.2022  
 (62) 13775584.9  
 (73) JVCKENWOOD Corporation, Yokohama-shi Kanagawa 221-0022, JP;  
 (72) NAKAMURA Hiroya, Yokohama-shi Kanagawa 221-0022, JP;  
 FUKUSHIMA Shigeru, Yokohama-shi Kanagawa 221-0022, JP;  
 TAKEHARA Hideki, Yokohama-shi Kanagawa 221-0022, JP;

- (74) inventa Patentová a známková kancelária s. r. o., Bratislava, SK;
- (54) Vytváranie zoznamu kandidátov na zlúčenie**
- 
- (51) H04N 19/13** (2014.01)  
**H04N 19/136** (2014.01)  
**H04N 19/176** (2014.01)  
**H04N 19/18** (2014.01)  
**H04N 19/46** (2014.01)  
**H04N 19/50** (2014.01)  
**H04N 19/61** (2014.01)  
**H04N 19/70** (2014.01)  
**H04N 19/91** (2014.01)  
**H04N 19/129** (2014.01)
- (11) E 39813**  
(96) 20150622.7, 11.4.2011  
(97) 3691267, 16.3.2022  
(30) PCT/EP2010/054822, 13.4.2010, WO; 10159766, 13.4.2010, EP;  
(45) 10.8.2022  
(62) 11713791.9  
(73) GE Video Compression, LLC, Niskayuna NY, US;  
(72) KIRCHHOFFER Heiner, Berlin, DE; SCHWARZ Heiko, Panketal, DE; NGUYEN Tung, Berlin, DE; MARPE Detlev, Berlin, DE; WIEGAND Thomas, Berlin, DE;
- (74) HÖRMANN & PARTNERS s.r.o., Bratislava-Nové Mesto, SK;
- (54) Kódovanie máp významnosti a blokov koeficientov transformácie**
- 
- (51) H04N 19/159** (2014.01)  
**H04N 19/86** (2014.01)  
**H04N 19/117** (2014.01)  
**H04N 19/176** (2014.01)  
**H04N 19/82** (2014.01)  
**H04N 19/136** (2014.01)
- (11) E 39787**  
(96) 19190102.4, 5.11.2012  
(97) 3588956, 9.3.2022  
(30) 201161555495 P, 4.11.2011, US; 201161558398 P, 10.11.2011, US; 201161569291 P, 12.12.2011, US;  
(45) 10.8.2022  
(62) 12846692.7  
(73) LG Electronics Inc., Seoul 150-721, KR;  
(72) PARK Seungwook, 137-130 Seoul, KR; LIM Jaehyun, 137-130 Seoul, KR; JEON Yongjoon, 137-130 Seoul, KR; KIM Chulkeun, 137-130 Seoul, KR; KIM Jungsun, 137-130 Seoul, KR; PARK Naeri, 137-130 Seoul, KR; HENDRY Hendry, 137-130 Seoul, KR; JEON Byeongmoon, 137-130 Seoul, KR; PARK Joonyoung, 137-130 Seoul, KR;
- (74) MAJLINGOVÁ & PARTNERS, s. r. o., Bratislava, SK;
- (54) Spôsob a zariadenie na kódovanie/dekódovanie obrazovej informácie**
- 
- (51) H04N 19/52** (2014.01)  
**H04N 19/573** (2014.01)
- (11) E 39857**  
(96) 19160689.6, 16.4.2003  
(97) 3525466, 9.2.2022  
(30) 37864302 P, 9.5.2002, US; 37895402 P, 10.5.2002, US; 2002262151, 6.9.2002, JP; 2002177889, 19.6.2002, JP; 2002156266, 29.5.2002, JP; 2002121053, 23.4.2002, JP; 2002118598, 19.4.2002, JP; 2002193027, 2.7.2002, JP; 2002290542, 2.10.2002, JP; 2002323096, 6.11.2002, JP; 2002204713, 12.7.2002, JP;
- (45) 10.8.2022  
(62) 03725587.4  
(73) Panasonic Intellectual Property Corporation of America, Torrance, CA 90503, US;  
(72) KONDO, Satoshi, Osaka-shi, Osaka 540-6207, JP; KADONO, Shinya, Osaka-shi, Osaka 540-6207, JP; HAGAI, Makoto, Osaka-shi, Osaka 540-6207, JP; ABE, Kiyofumi, Osaka-shi, Osaka 540-6207, JP;
- (74) PATENTSERVIS Bratislava, akciová spoločnosť, Bratislava, SK;
- (86) JP2003004805  
(87) WO2003090473
- (54) Spôsob a zariadenie na výpočet pohybového vektora**
- 
- (51) H04N 19/52** (2014.01)  
**H04N 19/43** (2014.01)  
**H04N 19/436** (2014.01)  
**H04N 19/159** (2014.01)  
**H04N 19/57** (2014.01)
- (11) E 39870**  
(96) 18209458.1, 7.9.2012  
(97) 3468197, 2.3.2022  
(30) 201161532562 P, 9.9.2011, US; 201161540543 P, 29.9.2011, US; 201161557337 P, 8.11.2011, US; 201161557861 P, 9.11.2011, US; 201161563817 P, 27.11.2011, US; 201161578832 P, 21.12.2011, US; 201261583622 P, 6.1.2012, US; 201261585654 P, 12.1.2012, US;
- (45) 10.8.2022  
(62) 12829697.7  
(73) LG Electronics Inc., Yeongdeungpo-gu, Seoul 150-721, KR;  
(72) JEON, Yongjoon, Seoul 137-130, KR; PARK, Seungwook, Seoul 137-130, KR; LIM, Jaehyun, Seoul 137-130, KR; KIM, Chulkeun, Seoul 137-130, KR; KIM, Jungsun, Seoul 137-130, KR; PARK, Naeri, Seoul 137-130, KR; HENDRY, Hendry, Seoul 137-130, KR; JEON, Byeongmoon, Seoul 137-130, KR; PARK, Joonyoung, Seoul 137-130, KR;

(74) ROTT, RÚŽIČKA & GUTTMANN, Patentová, známková a právna kancelária, verejná obchodná spoločnosť, Bratislava, SK;

(86) PCT/KR2012/007224

(87) WO 2013/036071

**(54) Inter predikčný spôsob a jeho zariadenie**

**(51) H04R 3/00** (2006.01)

**(11) E 39786**

(96) 19721032.1, 15.3.2019

(97) 3777234, 30.3.2022

(30) 201800004280, 6.4.2018, IT;

201800009569, 18.10.2018, IT;

(45) 10.8.2022

(73) LEONARDO S.p.A., Roma, IT;

(72) VINELLI Francesco, Roma, IT;

DI LALLO Annarita, Roma, IT;

(74) HÖRMANN & PARTNERS s.r.o., Bratislava-Nové Mesto, SK;

(86) PCT/IB2019/052128

(87) WO 2019/193440

**(54) Akustický systém na detekciu a lokalizovanie zdrojov zvuku s nízkou intenzitou a nízkou frekvenciou a súvisiaci spôsob lokalizovania**

**(51) H04W 28/10** (2009.01)

**(11) E 39835**

(96) 18831039.5, 6.7.2018

(97) 3654692, 13.4.2022

(30) 201710567590, 12.7.2017, CN;

(45) 10.8.2022

(73) Vivo Mobile Communication Co., Ltd., Dongguan, Guangdong, CN;

(72) KANG Yanchao, DongguanGuangdong, CN;

(74) HÖRMANN & PARTNERS s.r.o., Bratislava-Nové Mesto, SK;

(86) PCT/CN2018/094810

(87) WO 2019/011190

**(54) Metóda, príslušné zariadenie a systém na spracovanie preťaženia časti siete**

**(51) H05B 3/84** (2006.01)

**H01R 12/57** (2011.01)

**H01R 12/53** (2011.01)

**H01R 4/02** (2006.01)

**H01R 4/18** (2006.01)

**(11) E 39864**

(96) 17152958.9, 10.7.2013

(97) 3182795, 23.3.2022

(30) 12184408, 14.9.2012, EP;

(45) 10.8.2022

(62) 13735270.4

(73) SAINT-GOBAIN GLASS FRANCE, Courbevoie, FR;

(72) SCHMALBUCH Klaus, Goult, FR;

REUL Bernhard, Herzogenrath, DE;

RATEICZAK Mitja, Würselen, DE;

LESMEISTER Lothar, 6373 Landgraaf, NL;

(74) HÖRMANN & PARTNERS s.r.o., Bratislava-Nové Mesto, SK;

**(54) Sklo s elektrickým pripojovacím prvkom**

**(51) H05F 3/04**

**(11) E 39757**

(96) 19215432.6, 11.12.2019

(97) 3687261, 9.2.2022

(30) 108102443, 22.1.2019, TW;

(45) 10.8.2022

(73) Midas Wei Trading Co., Ltd., Taipei City 106, TW;

Champion Elite Company Limited, Tortola, VG;

(72) Wei, Tao-Chin, Taoyuan County, TW;

Liu, Yuan-Ping, 106 Taipei, TW;

Liu, Yi Cheng, 106 Taipei, TW;

(74) Ing. Róbert Porubčan EDING, Ivanka pri Dunaji, SK;

**(54) Zariadenie na elektrostatické vybíjanie**

**(51) H05K 7/14** (2006.01)

**G21D 3/00** (2006.01)

**(11) E 39781**

(96) 19707785.2, 26.2.2019

(97) 3763176, 16.3.2022

(30) 102018105173, 7.3.2018, DE;

(45) 10.8.2022

(73) Framatome GmbH, Erlangen, DE;

(72) SAHIN Hakan, Erlangen, DE;

BRAND Martin, Erlangen, DE;

KOWACZEK Christian, Erlangen, DE;

KORYÜREK Ibrahim, Erlangen, DE;

GHEBRESELASSIE Ermiyas, Erlangen, DE;

(74) MAJLINGOVÁ & PARTNERS, s. r. o., Bratislava, SK;

(86) PCT/EP2019/054707

(87) WO 2019/170471

**(54) Modulárne konštruovaná jednotka zásuvného konvertora ako aj systém napájania riadiacej techniky pre jadrovú elektrárň**

(51)	(11)	(51)	(11)	(51)	(11)	(51)	(11)
<b>D06H 1/04</b>	E 39825	<b>C07D 241/20</b>	E 39762	<b>B01L 7/00</b>	E 39863	<b>E01B 7/02</b>	E 39828
<b>C23C 22/83</b>	E 39795	<b>C07D 217/08</b>	E 39874	<b>B01D 45/04</b>	E 39780	<b>E01B 26/00</b>	E 39833
<b>C23C 16/24</b>	E 39801	<b>C07C 255/49</b>	E 39854	<b>A61P 35/02</b>	E 39754	<b>E01F 15/08</b>	E 39800
<b>C23C 2/02</b>	E 39794	<b>C07C 229/12</b>	E 39872	<b>A61P 31/06</b>	E 39822	<b>E03B 7/00</b>	E 39845
<b>C22C 13/02</b>	E 39804	<b>C04B 14/06</b>	E 39815	<b>A61P 31/04</b>	E 39751	<b>E04B 2/86</b>	E 39798
<b>C22B 7/04</b>	E 39779	<b>C03B 5/12</b>	E 39852	<b>A61P 1/04</b>	E 39836	<b>E04D 13/10</b>	E 39811
<b>C21C 1/10</b>	E 39827	<b>C02F 1/52</b>	E 39814	<b>A61M 15/00</b>	E 39867	<b>E06B 3/663</b>	E 39853
<b>C21B 5/06</b>	E 39881	<b>C01B 33/158</b>	E 39847	<b>A61M 15/00</b>	E 39758	<b>F01K 25/10</b>	E 39797



(51)	(11)	(51)	(11)	(51)	(11)	(51)	(11)
<i>C12N 15/10</i>	E 39859	<i>B82Y 30/00</i>	E 39808	<i>A61K 48/00</i>	E 39759	<i>F04B 39/00</i>	E 39755
<i>C12N 1/22</i>	E 39809	<i>B65H 49/32</i>	E 39824	<i>A61K 47/02</i>	E 39763	<i>F21S 2/00</i>	E 39883
<i>C10L 1/20</i>	E 39868	<i>B65G 1/04</i>	E 39869	<i>A61K 45/06</i>	E 39783	<i>F24S 40/50</i>	E 39875
<i>C10J 3/30</i>	E 39802	<i>B65D 75/22</i>	E 39839	<i>A61K 35/768</i>	E 39838	<i>F41G 3/06</i>	E 39793
<i>C09D 5/02</i>	E 39843	<i>B65D 41/34</i>	E 39865	<i>A61K 35/28</i>	E 39840	<i>F42B 7/06</i>	E 39772
<i>C09D 5/00</i>	E 39856	<i>B65D 19/12</i>	E 39877	<i>A61K 31/4985</i>	E 39765	<i>G01C 7/04</i>	E 39788
<i>C08L 83/14</i>	E 39790	<i>B64G 1/00</i>	E 39866	<i>A61K 31/47</i>	E 39860	<i>G01L 19/06</i>	E 39871
<i>C08L 59/02</i>	E 39829	<i>B62D 55/108</i>	E 39884	<i>A61K 31/437</i>	E 39882	<i>G01N 30/86</i>	E 39850
<i>C08K 3/04</i>	E 39849	<i>B60N 2/58</i>	E 39810	<i>A61K 9/20</i>	E 39861	<i>G01N 33/49</i>	E 39760
<i>C08J 11/24</i>	E 39837	<i>B60K 35/00</i>	E 39796	<i>A61K 9/107</i>	E 39880	<i>G01S 7/497</i>	E 39777
<i>C08C 1/02</i>	E 39784	<i>B60K 35/00</i>	E 39789	<i>A61K 9/08</i>	E 39805	<i>G21F 5/14</i>	E 39768
<i>C07K 16/28</i>	E 39817	<i>B32B 27/08</i>	E 39782	<i>A47K 10/16</i>	E 39878	<i>H01F 6/02</i>	E 39841
<i>C07K 16/28</i>	E 39764	<i>B31D 1/02</i>	E 39806	<i>A47C 7/18</i>	E 39752	<i>H01R 43/042</i>	E 39823
<i>C07K 16/22</i>	E 39792	<i>B29D 30/46</i>	E 39821	<i>A24F 40/46</i>	E 39769	<i>H02K 13/04</i>	E 39753
<i>C07K 7/62</i>	E 39858	<i>B29D 30/32</i>	E 39778	<i>A21C 9/08</i>	E 39844	<i>H04N 1/46</i>	E 39879
<i>C07D 495/04</i>	E 39820	<i>B29C 48/90</i>	E 39832	<i>A01N 43/54</i>	E 39775	<i>H04N 19/105</i>	E 39773
<i>C07D 487/04</i>	E 39774	<i>B29C 48/156</i>	E 39807	<i>A01N 43/54</i>	E 39771	<i>H04N 19/13</i>	E 39813
<i>C07D 453/02</i>	E 39876	<i>B27N 7/00</i>	E 39761	<i>A01N 31/02</i>	E 39776	<i>H04N 19/159</i>	E 39787
<i>C07D 413/04</i>	E 39846	<i>B24D 5/10</i>	E 39855	<i>A01N 25/06</i>	E 39770	<i>H04N 19/52</i>	E 39857
<i>C07D 405/14</i>	E 39831	<i>B23K 37/02</i>	E 39830	<i>A01N 25/00</i>	E 39819	<i>H04N 19/52</i>	E 39870
<i>C07D 403/12</i>	E 39834	<i>B23K 20/10</i>	E 39826	<i>A01K 67/027</i>	E 39848	<i>H04R 3/00</i>	E 39786
<i>C07D 403/04</i>	E 39785	<i>B23K 9/025</i>	E 39818	<i>A01H 5/00</i>	E 39862	<i>H04W 28/10</i>	E 39835
<i>C07D 401/04</i>	E 39842	<i>B23B 51/04</i>	E 39756	<i>A01H 1/06</i>	E 39767	<i>H05B 3/84</i>	E 39864
<i>C07D 311/94</i>	E 39766	<i>B21D 51/38</i>	E 39816	<i>A01G 13/06</i>	E 39873	<i>H05F 3/04</i>	E 39757
<i>C07D 291/06</i>	E 39851	<i>B05B 11/00</i>	E 39812	<i>A01G 9/12</i>	E 39799	<i>H05K 7/14</i>	E 39781
<i>C07D 249/04</i>	E 39803	<i>B04C 11/00</i>	E 39791				

## SC4A

## Sprístupnené preklady zmenených znení európskych patentových spisov

(11)	E 11840	(11)	E 31434
(97)	2296494	(97)	3373914
(45)	10.8.2022	(45)	10.8.2022
(54)	Formulácia dojčenského mlieka s tukovým gradientom	(54)	Kompozícia stabilná pri skladovaní obsahujúca rifaximín alfa
(11)	E 14046	(11)	E 31677
(97)	2387563	(97)	3049056
(45)	10.8.2022	(45)	10.8.2022
(54)	Malátová soľ N-(4-{{[6,7-bis(metyloxy)chinolín-4-yl]oxy}fenyl-N'-(4-fluórfenyl)cyklopropán-1,1-dikarboxamidu a jej kryštalické formy na liečenie rakoviny	(54)	Topická kompozícia proti plesniam a spôsoby liečenia
(11)	E 31840	(11)	E 31840
(97)	3305516	(97)	3305516
(45)	10.8.2022	(45)	10.8.2022
(54)	Použitie štruktúry ľahkého viacvrstvého materiálu na výrobu priehradok	(54)	Použitie štruktúry ľahkého viacvrstvého materiálu na výrobu priehradok

## MK4A

## Zaniknuté európske patenty uplynutím doby platnosti

**(11) E 21**

(97) 1349543

Dátum zániku: 15.7.2022

**(11) E 10563**

(97) 1420694

Dátum zániku: 17.7.2022

**(11) E 85**

(97) 1411766

Dátum zániku: 24.7.2022

**(11) E 11452**

(97) 1414629

Dátum zániku: 18.7.2022

**(11) E 101**

(97) 1421099

Dátum zániku: 24.7.2022

**(11) E 12053**

(97) 1409467

Dátum zániku: 16.7.2022

**(11) E 142**

(97) 1384559

Dátum zániku: 22.7.2022

**(11) E 12097**

(97) 2067775

Dátum zániku: 16.7.2022

**(11) E 869**

(97) 1288427

Dátum zániku: 20.7.2022

**(11) E 12190**

(97) 2239943

Dátum zániku: 12.7.2022

**(11) E 1565**

(97) 1417180

Dátum zániku: 12.7.2022

**(11) E 12304**

(97) 2025355

Dátum zániku: 16.7.2022

**(11) E 1585**

(97) 1279908

Dátum zániku: 18.7.2022

**(11) E 12609**

(97) 1854800

Dátum zániku: 17.7.2022

**(11) E 2208**

(97) 1408952

Dátum zániku: 16.7.2022

**(11) E 12968**

(97) 2298780

Dátum zániku: 17.7.2022

**(11) E 2849**

(97) 1409244

Dátum zániku: 19.7.2022

**(11) E 13710**

(97) 2266968

Dátum zániku: 16.7.2022

**(11) E 3297**

(97) 1284447

Dátum zániku: 18.7.2022

**(11) E 14232**

(97) 1409054

Dátum zániku: 19.7.2022

**(11) E 4060**

(97) 1281913

Dátum zániku: 12.7.2022

**(11) E 14970**

(97) 1417231

Dátum zániku: 23.7.2022

**(11) E 5575**

(97) 1438090

Dátum zániku: 16.7.2022

**(11) E 15526**

(97) 1427444

Dátum zániku: 23.7.2022

**(11) E 9906**

(97) 1412274

Dátum zániku: 22.7.2022

**(11) E 25365**

(97) 1418124

Dátum zániku: 24.7.2022

**MM4A Zaniknuté európske patenty pre nezaplatenie udržiavacích poplatkov**

**(11) E 2148**  
(97) 1673972

Dátum zániku: 19.12.2021

---

**(11) E 2271**  
(97) 1699764

Dátum zániku: 21.12.2021

---

**(11) E 3815**  
(97) 1455595

Dátum zániku: 19.12.2021

---

**(11) E 5594**  
(97) 1828697

Dátum zániku: 19.12.2021

---

**(11) E 5799**  
(97) 1800872

Dátum zániku: 22.12.2021

---

**(11) E 7009**  
(97) 1613571

Dátum zániku: 18.12.2021

---

**(11) E 8076**  
(97) 1971330

Dátum zániku: 18.12.2021

---

**(11) E 8737**  
(97) 2071965

Dátum zániku: 20.12.2021

---

**(11) E 9181**  
(97) 2202050

Dátum zániku: 23.12.2021

---

**(11) E 10033**  
(97) 1578271

Dátum zániku: 22.12.2021

---

**(11) E 10353**  
(97) 1833827

Dátum zániku: 28.12.2021

---

**(11) E 10616**  
(97) 2206742

Dátum zániku: 16.12.2021

---

**(11) E 11134**  
(97) 1971339

Dátum zániku: 18.12.2021

---

**(11) E 11288**  
(97) 1573012

Dátum zániku: 16.12.2021

---

**(11) E 11795**  
(97) 1572641

Dátum zániku: 18.12.2021

---

**(11) E 12251**  
(97) 1989117

Dátum zániku: 15.12.2021

---

**(11) E 13460**  
(97) 2177363

Dátum zániku: 22.12.2021

---

**(11) E 14337**  
(97) 2373173

Dátum zániku: 17.12.2021

---

**(11) E 14501**  
(97) 1964852

Dátum zániku: 20.12.2021

---

**(11) E 14861**  
(97) 1593391

Dátum zániku: 24.12.2021

---

**(11) E 14935**  
(97) 2295251

Dátum zániku: 22.12.2021

---

**(11) E 15669**  
(97) 2519527

Dátum zániku: 28.12.2021

---

**(11) E 15992**  
(97) 2092050

Dátum zániku: 19.12.2021

---

**(11) E 16486**  
(97) 2277707

Dátum zániku: 22.12.2021

---

**(11) E 16637**  
(97) 2376506

Dátum zániku: 21.12.2021

---

**(11) E 17085**  
(97) 2381964

Dátum zániku: 22.12.2021

---

**(11) E 18101**  
(97) 2596174  
Dátum zániku: 30.12.2021

---

**(11) E 18154**  
(97) 2655219  
Dátum zániku: 16.12.2021

---

**(11) E 18266**  
(97) 2516009  
Dátum zániku: 21.12.2021

---

**(11) E 19097**  
(97) 1830876  
Dátum zániku: 30.12.2021

---

**(11) E 19182**  
(97) 1836179  
Dátum zániku: 29.12.2021

---

**(11) E 19331**  
(97) 1701968  
Dátum zániku: 17.12.2021

---

**(11) E 19519**  
(97) 2243144  
Dátum zániku: 19.12.2021

---

**(11) E 20098**  
(97) 2746482  
Dátum zániku: 18.12.2021

---

**(11) E 20592**  
(97) 1697313  
Dátum zániku: 17.12.2021

---

**(11) E 21460**  
(97) 2654634  
Dátum zániku: 21.12.2021

---

**(11) E 22105**  
(97) 2885980  
Dátum zániku: 18.12.2021

---

**(11) E 22483**  
(97) 1555118  
Dátum zániku: 15.12.2021

---

**(11) E 23071**  
(97) 2377723  
Dátum zániku: 21.12.2021

---

**(11) E 23502**  
(97) 2794211  
Dátum zániku: 21.12.2021

---

**(11) E 23510**  
(97) 2749441  
Dátum zániku: 23.12.2021

---

**(11) E 24487**  
(97) 2934612  
Dátum zániku: 20.12.2021

---

**(11) E 25047**  
(97) 2937341  
Dátum zániku: 29.12.2021

---

**(11) E 25143**  
(97) 2658885  
Dátum zániku: 20.12.2021

---

**(11) E 25555**  
(97) 2661276  
Dátum zániku: 22.12.2021

---

**(11) E 26240**  
(97) 1971329  
Dátum zániku: 18.12.2021

---

**(11) E 26247**  
(97) 2695481  
Dátum zániku: 28.12.2021

---

**(11) E 26750**  
(97) 2658860  
Dátum zániku: 23.12.2021

---

**(11) E 27262**  
(97) 2379104  
Dátum zániku: 28.12.2021

---

**(11) E 28149**  
(97) 2935269  
Dátum zániku: 20.12.2021

---

**(11) E 28241**  
(97) 2745973  
Dátum zániku: 20.12.2021

---

**(11) E 28523**  
(97) 3083592  
Dátum zániku: 16.12.2021

---

**(11) E 29014**  
(97) 2935312  
Dátum zániku: 17.12.2021

---

**(11) E 29239**  
(97) 2794710  
Dátum zániku: 17.12.2021

---

**(11) E 29454**  
(97) 2886366  
Dátum zániku: 20.12.2021

---

**(11) E 29856**  
(97) 2910835  
Dátum zániku: 22.12.2021

---

**(11) E 30030**  
(97) 2910834  
Dátum zániku: 22.12.2021

---

**(11) E 30547**  
(97) 2941522  
Dátum zániku: 16.12.2021

---

**(11) E 31815**  
(97) 2910836  
Dátum zániku: 22.12.2021

---

**(11) E 32708**  
(97) 3389400  
Dátum zániku: 16.12.2021

---

**(11) E 32788**  
(97) 3233843  
Dátum zániku: 15.12.2021

---

**(11) E 33649**  
(97) 2607032  
Dátum zániku: 19.12.2021

---

**(11) E 34349**  
(97) 3502215  
Dátum zániku: 21.12.2021

---

**(11) E 34469**  
(97) 3089997  
Dátum zániku: 23.12.2021

---

**(11) E 35240**  
(97) 3256107  
Dátum zániku: 23.12.2021

---

**(11) E 35837**  
(97) 3233105  
Dátum zániku: 18.12.2021

---

**(11) E 36026**  
(97) 3284754  
Dátum zániku: 30.12.2021

---

**(11) E 36368**  
(97) 2908208  
Dátum zániku: 24.12.2021

---

**(11) E 36429**  
(97) 2886465  
Dátum zániku: 23.12.2021

---

**(11) E 36464**  
(97) 3538528  
Dátum zániku: 7.11.2021

---

**(11) E 37246**  
(97) 3650152  
Dátum zániku: 12.11.2021

---

**(11) E 37313**  
(97) 3082855  
Dátum zániku: 18.12.2021

---

**(11) E 37356**  
(97) 3558794  
Dátum zániku: 18.12.2021

---

**(11) E 37389**  
(97) 3351515  
Dátum zániku: 2.11.2021

---

**(11) E 37677**  
(97) 3397631  
Dátum zániku: 16.12.2021

---

**(11) E 38268**  
(97) 3233068  
Dátum zániku: 4.12.2021

---

**(11) E 38448**  
(97) 3384514  
Dátum zániku: 5.12.2021

---

## PC4A

## Prevody a prechody práv na európske patenty

- (11) **E 14962**  
(97) 2321656  
(73) MER MEC STE S.r.l., 16149 Genova (GE), IT;  
Predchádzajúci majiteľ:  
Sirti S.p.A., Milano, IT;  
Dátum zápisu do registra: 25.7.2022
- 
- (11) **E 15594**  
(97) 2454143  
(73) MER MEC STE S.r.l., 16149 Genova (GE), IT;  
Predchádzajúci majiteľ:  
Sirti S.p.A., Milano, IT;  
Dátum zápisu do registra: 25.7.2022
- 
- (11) **E 17280**  
(97) 2332305  
(73) MER MEC STE S.r.l., 16149 Genova (GE), IT;  
Predchádzajúci majiteľ:  
Sirti S.p.A., Milano, IT;  
Dátum zápisu do registra: 25.7.2022
- 
- (11) **E 17896**  
(97) 2355995  
(73) MER MEC STE S.r.l., 16149 Genova (GE), IT;  
Predchádzajúci majiteľ:  
Sirti S.p.A., Milano, IT;  
Dátum zápisu do registra: 25.7.2022
- 
- (11) **E 22053**  
(97) 2796617  
(73) TECHNOTISSUE CONSULTING DI LAURA MARCOLINI & C S.A.S., 40068 San Lazzaro di Savena (Bologna), IT;  
Predchádzajúci majiteľ:  
Icône' S.r.l., Settimo di Pescantina (VR), IT;  
Dátum zápisu do registra: 18.7.2022
- 
- (11) **E 22053**  
(97) 2796617  
(73) CHAN LI MACHINERY CO. LTD., Taoyuan City, 333, Taiwan, CN;
- Predchádzajúci majiteľ:  
TECHNOTISSUE CONSULTING DI LAURA MARCOLINI & C S.A.S., 40068 San Lazzaro di Savena (Bologna), IT;  
Dátum zápisu do registra: 19.7.2022
- 
- (11) **E 29330**  
(97) 3124976  
(73) F. Hoffmann-La Roche AG, Basel, CH;  
Predchádzajúci majiteľ:  
F. Hoffmann-La Roche AG, Basel, CH;  
Forschungszentrum Borstel, Leibniz Lungenzentrum, 23845 Borstel, DE;  
Dátum zápisu do registra: 20.7.2022
- 
- (11) **E 33361**  
(97) 2992100  
(73) Biotalys NV, 9051 Gent, BE;  
Katholieke Universiteit Leuven, 3000 Leuven, BE;  
Predchádzajúci majiteľ:  
Biotalys NV, 9051 Gent, BE;  
Dátum zápisu do registra: 20.7.2022
- 
- (11) **E 36881**  
(97) 2643345  
(73) ImCyse SA, 4031 Angleur, BE;  
Predchádzajúci majiteľ:  
IMNATE SARL, 8041 Strassen, LU;  
Dátum zápisu do registra: 15.7.2022
- 
- (11) **E 36954**  
(97) 3472207  
(73) F-star Therapeutics Limited, Cambridge, CB22 3AT, GB;  
Predchádzajúci majiteľ:  
F-Star Delta Limited, Cambridge, Cambridgeshire CB22 3AT, GB;  
Dátum zápisu do registra: 21.7.2022
-

**TC4A**

**Zmeny mien**

**(11) E 33361**

(97) 2992100

(73) Biotalys NV, 9051 Gent, BE;

Dátum zápisu do registra: 20.7.2022

---

# ČASŤ

**DODATKOVÉ OCHRANNÉ OSVEDČENIA**



**Číselné kódy na označovanie bibliografických údajov  
(Štandard WIPO ST.9)**

<b>(11)</b>	Číslo dokumentu	<b>(93)</b>	Číslo, dátum a štát prvého povolenia uviesť liečivo na trh v Spoločenstve
<b>(21)</b>	Číslo žiadosti		
<b>(22)</b>	Dátum podania žiadosti	<b>(94)</b>	Predpokladaný dátum uplynutia platnosti osvedčenia/Predpoklad. dátum uplynutia predlž. doby platnosti osvedčenia/Opravený predpokladaný dátum uplynutia doby platnosti osvedčenia/Opravený predpoklad. dátum uplynutia predlž. doby platnosti osvedčenia
<b>(23)</b>	Dátum podania žiadosti o predĺženie doby platnosti		
<b>(54)</b>	Názov vynálezu základného patentu	<b>(95)</b>	Výrobok chránený základným patentom, pre ktorý bolo požiadané o udelenie alebo predĺženie doby platnosti osvedčenia, alebo na ktorý bolo udelené osvedčenie, alebo vo vzťahu ku ktorému bola predĺžená platnosť osvedčenia
<b>(68)</b>	Číslo základného patentu		
<b>(71)</b>	Meno (názov) žiadateľa (-ov)		
<b>(73)</b>	Meno (názov) majiteľa(-ov)		
<b>(74)</b>	Meno (názov) zástupcu(-ov)		
<b>(92)</b>	Číslo a dátum prvého povolenia uviesť liečivo alebo výrobok na ochranu rastlín na trh v Slovenskej republike		

**BA9A Zverejnené žiadosti o udelenie dodatkového ochranného osvedčenia**

**(21) 12-2022**  
 (22) 11.6.2022  
 (68) EP3096785  
**(54) Imunogénne prostriedky obsahujúce konjugované kapsulárne sacharidové antigény a ich použitie**  
 (71) Pfizer Inc, New York, NY, US;  
 (74) TOMEŠ – Patentová a známková kancelária, s. r. o., Bratislava, SK;  
 (92) EU/1/21/1591, 14.12.2021  
 (93) EU/1/21/1591, 14.12.2021, EU  
**(95) Pneumokokový polysacharid sérotypu 22F konjugovaný k proteínovému nosiču CRM197**  
 Typ: liečivo

**(21) 14-2022**  
 (22) 27.6.2022  
 (68) EP3470397  
**(54) Kryštalické formy inhibítora prolylhydroxylázy**  
 (71) FibroGen, Inc., San Francisco CA, US;  
 (74) JUDr. Eva Bušová, Bratislava, SK;  
 (92) EU/1/21/1574, 19. 8. 2021  
 (93) EU/1/21/1574, 19. 8. 2021, EU  
**(95) Roxadustat**  
 Typ: liečivo

**(21) 15-2022**  
 (22) 6.7.2022  
 (68) EP3300601  
**(54) Fixné pomery liečiv na liečbu hematopoetických typov rakoviny a proliferatívnych porúch**  
 (71) Rotalec IP Holdings LLC, Palo Alto, CA, US;  
 (74) JUDr. Eva Bušová, Bratislava, SK;  
 (92) EU/1/18/1308, 27.8.2018  
 (93) EU/1/18/1308, 27.8.2018, EU  
**(95) Kombinácia daunorubicínu a cytarabínu**  
 Typ: liečivo

**(21) 50005-2022**  
 (22) 16.3.2022  
 (68) EP2989106  
**(54) Kondenzované heterocyklické zlúčeniny ako inhibítory proteínkináz**  
 (71) Beigene, Ltd., George Town, Grand Cayman, KY;  
 (74) MAJLINGOVÁ & PARTNERS, s. r. o., Bratislava, SK;  
 (92) EU/1/21/1576, 23.11.2021  
 (93) EU/1/21/1576, 23.11.2021, EU  
**(95) Zanubrutinib vo všetkých formách chránených základným patentom**  
 Typ: liečivo

**(21) 50008-2022**  
 (22) 17.5.2022  
 (68) EP2922872  
**(54) Bišpecifické EGFR/c-Met protilátky**  
 (71) Janssen Biotech, Inc., Horsham, US;  
 (74) inventa Patentová a známková kancelária s. r. o., Bratislava, SK;  
 (92) EU/1/21/1594, 9.12.2021  
 (93) EU/1/21/1594, 9.12.2021, SK  
**(95) Amivantamab**  
 Typ: liečivo

**(21) 50011-2022**  
 (22) 7.6.2022  
 (68) EP2250279  
**(54) Anti-IFNAR1 protilátky so zníženou afinitou voči Fc ligandom**  
 (71) AstraZeneca AB, Södertälje, SE;  
 (74) inventa Patentová a známková kancelária s. r. o., Bratislava, SK;  
 (92) EU/1/21/1623, 15.2.2022  
 (93) EU/1/21/1623, 15.2.2022, EU  
**(95) Anifrolumab**  
 Typ: liečivo

**(21) 50014-2022**  
 (22) 20.6.2022  
 (68) EP1831149  
**(54) Nové ligandy, ktoré modulujú receptory RAR a ich použitie v humánnej medicíne a kozmetike**  
 (71) GALDERMA RESEARCH & DEVELOPMENT, Biot, FR;  
 (74) MAJLINGOVÁ & PARTNERS, s. r. o., Bratislava, SK;  
 (92) 46/0152/22-S, 10.6.2022  
 (93) PL 10590/0071, 13.1.2020, GB  
**(95) Trifarotén**  
 Typ: liečivo

**(21) 50015-2022**  
 (22) 13.7.2022  
 (68) EP2132206  
**(54) Substituované 4-aryl-1,4-dihydro-1,6-naftyridínamidy a ich použitie**  
 (71) Bayer Intellectual Property GmbH, Monheim am Rhein, DE;  
 (74) MAJLINGOVÁ & PARTNERS, s. r. o., Bratislava, SK;  
 (92) EU/1/21/1616, 17.2.2022  
 (93) EU/1/21/1616, 17.2.2022, EU  
**(95) Finerenón vo všetkých formách chránených základným patentom**  
 Typ: liečivo

**FG4A****Udelené dodatkové ochranné osvedčenia****(11) 426**

(21) 50019-2020

(22) 8.7.2020

(68) EP2139494

**(54) Farmaceutické formulácie obsahujúce dapagliflozín propylénglykol hydrát**

(73) AstraZeneca AB, Södertälje, SE;

(74) Zivko Mijatovic and Partners s.r.o., Bratislava, SK;

(92) EU/1/16/1108, 19.7.2016

(93) EU/1/16/1108, 19.7.2016, EU

**(95) Saxagliptín a dapagliflozín**

Typ: liečivo

(94) 19.7.2031

**(11) 427**

(21) 50025-2020

(22) 5.8.2020

(68) EP2666774

**(54) Inhibitory beta-laktamázy**

(73) Merck Sharp &amp; Dohme Corp., Rahway, NJ, US;

(74) MAJLINGOVÁ &amp; PARTNERS, s. r. o., Bratislava, SK;

(92) EU/1/19/1420/001, 17.2.2020

(93) EU/1/19/1420/001, 17.2.2020, EU

**(95) Kombinácia relebaktám / imipeném / cilastatín, vo všetkých formách chránených základným patentom**

Typ: liečivo

(94) 16.1.2034

# ČASŤ

ÚŽITKOVÉ VZORY

### Kódy na označovanie jednotlivých druhov dokumentov (Štandard WIPO ST.16)

<b>U1</b>	Zverejnené prihlášky úžitkových vzorov podľa zákona č. 517/2007 Z. z. o úžitkových vzoroch a o zmene a doplnení niektorých zákonov v znení neskorších predpisov	<b>Y2</b>	Zapísané úžitkové vzory podľa zákona č. 517/2007 Z. z. o úžitkových vzoroch a o zmene a doplnení niektorých zákonov v znení neskorších predpisov so zmenou v porovnaní s príslušnou zverejnenou prihláškou
<b>Y1</b>	Zapísané úžitkové vzory podľa zákona č. 517/2007 Z. z. o úžitkových vzoroch a o zmene a doplnení niektorých zákonov v znení neskorších predpisov bez zmeny v porovnaní s príslušnou zverejnenou prihláškou	<b>Y3</b>	Zmenené znenia úžitkových vzorov podľa zákona č. 517/2007 Z. z. o úžitkových vzoroch a o zmene a doplnení niektorých zákonov v znení neskorších predpisov

### Číselné kódy na označovanie bibliografických údajov (Štandard WIPO ST.9)

<b>(11)</b>	Číslo dokumentu	<b>(71)</b>	Meno (názov) prihlasovateľa(-ov)
<b>(13)</b>	Druh dokumentu	<b>(72)</b>	Meno pôvodcu (-ov)
<b>(21)</b>	Číslo prihlášky	<b>(73)</b>	Meno (názov) majiteľa(-ov)
<b>(22)</b>	Dátum podania prihlášky	<b>(74)</b>	Meno (názov) zástupcu(-ov)
<b>(30)</b>	Údaje o prioritě	<b>(86)</b>	Číslo podania medzinárodnej prihlášky podľa PCT
<b>(43)</b>	Dátum zverejnenia prihlášky	<b>(87)</b>	Číslo zverejnenia medzinárodnej prihlášky podľa PCT
<b>(45)</b>	Dátum oznámenia o sprístupnení dokumentu	<b>(96)</b>	Číslo a dátum podania európskej patentovej prihlášky
<b>(51)</b>	Medzinárodné patentové triedenie	<b>(97)</b>	Číslo a dátum zverejnenia európskej patentovej prihlášky alebo vydania európskeho patentového spisu
<b>(54)</b>	Názov		
<b>(57)</b>	Anotácia		
<b>(67)</b>	Číslo pôvodnej patentovej prihlášky v prípade odbočenia		

### Kódy na označovanie záhlaví oznámení publikovaných vo Vestníku ÚPV SR (Štandard WIPO ST. 17)

#### Prihlášky úžitkových vzorov

<b>BA2K</b>	Zverejnené prihlášky úžitkových vzorov
<b>FA2K</b>	Zastavené konania o prihláškach úžitkových vzorov na žiadosť prihlasovateľa
<b>FB2K</b>	Zastavené konania o prihláškach úžitkových vzorov
<b>FC2K</b>	Zamietnuté prihlášky úžitkových vzorov
<b>GB2K</b>	Prevody a prechody práv na prihlášky úžitkových vzorov
<b>GD2K</b>	Ukončenie platnosti licenčných zmlúv na prihlášky úžitkových vzorov
<b>GD2K</b>	Licenčné zmluvy na prihlášky úžitkových vzorov
<b>PD2K</b>	Zmeny dispozičných práv na prihlášky úžitkových vzorov (ukončenie zálohov)
<b>PD2K</b>	Zmeny dispozičných práv na prihlášky úžitkových vzorov (zálohy)
<b>RD2K</b>	Exekúcie na prihlášky úžitkových vzorov
<b>RF2K</b>	Ukončenie exekúcií na prihlášky úžitkových vzorov
<b>RL2K</b>	Prepis prihlasovateľa úžitkového vzoru (na základe rozhodnutia súdu)
<b>RL2K</b>	Prepis majiteľa úžitkového vzoru (na základe rozhodnutia súdu)
<b>RL2K</b>	Súdne spory o právo na prihlášky úžitkových vzorov
<b>RL2K</b>	Ukončenie súdnych sporov o právo na prihlášky úžitkových vzorov

#### Zapísané úžitkové vzory

<b>DC2K</b>	Zmenené znenia úžitkových vzorov
<b>FG2K</b>	Zapísané úžitkové vzory
<b>MA2K</b>	Zaniknuté úžitkové vzory vzdáním sa
<b>MC2K</b>	Vymazané úžitkové vzory
<b>MG2K</b>	Čiastočne vymazané úžitkové vzory
<b>MK2K</b>	Zaniknuté úžitkové vzory uplynutím doby platnosti
<b>ND2K</b>	Predĺženie platnosti úžitkových vzorov
<b>PC2K</b>	Prevody a prechody práv na úžitkové vzory
<b>PD2K</b>	Zmeny dispozičných práv na prihlášky úžitkových vzorov (ukončenie zálohov)
<b>PD2K</b>	Zmeny dispozičných práv na prihlášky úžitkových vzorov (zálohy)
<b>QB2K</b>	Licenčné zmluvy
<b>QC2K</b>	Ukončenie platnosti licenčných zmlúv
<b>RD2K</b>	Exekúcie na úžitkové vzory
<b>RF2K</b>	Ukončenie exekúcií na úžitkové vzory
<b>RL2K</b>	Prepis prihlasovateľa úžitkového vzoru (na základe rozhodnutia súdu)
<b>RL2K</b>	Prepis majiteľa úžitkového vzoru (na základe rozhodnutia súdu)
<b>RL2K</b>	Súdne spory o právo na úžitkové vzory
<b>RL2K</b>	Ukončenie súdnych sporov o právo na úžitkové vzory

**Opravy a zmeny****Opravy v prihláškach úžitkových vzorov**

<b>HA2K</b>	Doplnenie pôvodcu (-ov)
<b>HB2K</b>	Opravy mien
<b>HC2K</b>	Zmeny mien
<b>HD2K</b>	Opravy adries
<b>HE2K</b>	Zmeny adries
<b>HF2K</b>	Opravy dátumov
<b>HG2K</b>	Opravy zatriedenia podľa MPT
<b>HH2K</b>	Opravy chýb alebo zmeny všeobecne

**Opravy v úžitkových vzoroch**

<b>TA2K</b>	Doplnenie pôvodcu (-ov)
<b>TB2K</b>	Opravy mien
<b>TC2K</b>	Zmeny mien
<b>TD2K</b>	Opravy adries
<b>TE2K</b>	Zmeny adries
<b>TF2K</b>	Opravy dátumov
<b>TG2K</b>	Opravy zatriedenia podľa MPT
<b>TH2K</b>	Opravy chýb alebo zmeny všeobecne

## BA2K

## Zverejnené prihlášky úžitkových vzorov

(21)	(51)	(21)	(51)
162-2021	<b>A61N 1/16</b>	51-2022	<b>B60R 19/56</b>
21-2022	<b>H02J 9/00</b>	50024-2022	<b>G01N 29/11</b>
39-2022	<b>E01F 9/60</b>	50038-2022	<b>B23B 45/14</b>
45-2022	<b>A61F 5/058</b>	50043-2022	<b>C22C 13/00</b>

- (51) **A61F 5/058** (2006.01)  
**B29C 64/118** (2017.01)  
**B33Y 80/00** (2015.01)
- (21) **45-2022**  
(22) 19.4.2022  
(71) Molnár Ivan, Ing., Dedinka, SK;  
Michal Dávid, Ing. PhD., Trnava, SK;  
(72) Molnár Ivan, Ing., Dedinka, SK;  
Michal Dávid, Ing. PhD., Trnava, SK;  
(74) JUDr. Ing. Peter Dedčo, Bratislava, SK;
- (54) **3D tlačená tvarovateľná fixačná pomôcka na zápästie, na zápästie a palec, na palec, na lakeť, na dľaň a spôsob jej výroby**
- (57) 3D tlačená tvarovateľná fixačná pomôcka na zápästie, na zápästie a palec, na palec, na lakeť, na dľaň je tvorená telom (1) vo vnútornej ploche obsahujúcom otvory (2) s pravidelným rozstupom, pričom telo (1) po dvoch protiľahlých stranách obsahuje otvory (3) na zaistenie polohy po vytvarovaní pomocou suchých zipsov, má hrúbku 2 milimetre a je vytvorené z termoplastického materiálu PLA (kyselina polymliečna). Telo (1) sa vytláča vo forme platne postupným pridávaním vrstiev termoplastického materiálu PLA, ktorý sa pretláča vo forme cievky cez vyhrievanú dýzu a ukladá sa podľa softvérom definovaných dráh na platformu 3D tlačiarne.

Typ D

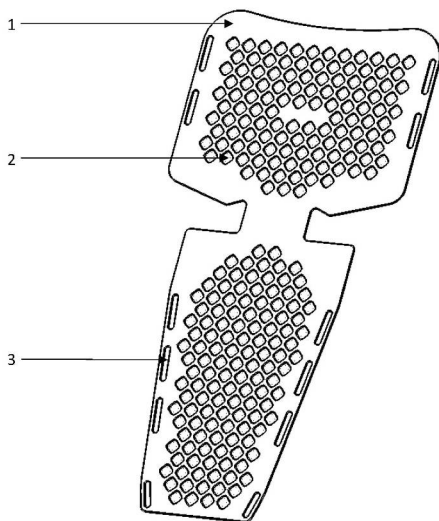

- (51) **A61N 1/16** (2006.01)  
(21) **162-2021**  
(22) 27.10.2021  
(71) Ivančík Ľubomír, Špačince, SK;  
(72) Ivančík Ľubomír, Špačince, SK;  
(74) Ing. Zuzana Girmanová, Nitra, SK;
- (54) **Zariadenie na ovplyvnenie geopatogénnych zón a patogénnych zón**
- (57) Zariadenie na zníženie vplyvu geopatogénnych zón a patogénnych zón obsahuje aspoň jednu prijímaciu anténu (2) na príjem geopatogénnych a patogénnych vln, aspoň jednu vysielaciu anténu (1), ktorá je vysokofrekvenčná, pričom prijímacia anténa (2) a vysielacia anténa (1) sú zhotovené z vodivého materiálu a majú tvar špirál alebo cievok, ktoré sú vinuté na jednej strane jedným smerom a na druhej strane opačným smerom a sú prepojené s usmerňovačmi energie (4), ktorými sú polovodičové diódy cez uchovávací prvok (3), ktorým je kondenzátor na uchovanie energie a uvoľnenie energie, pričom tvoria elektrický obvod. Prijímacia anténa (2) a vysielacia anténa (1), ktoré majú tvar cievok, môžu byť formované do rúrkového tvaru. Prijímacia anténa (2) a vysielacia anténa (1) môžu byť spojené do jednej antény. K usmerňovačom energie (4) a k uchovávaciemu prvku (3) môže byť pripojených viac prijímacích antén (2) a vysielacích antén (1) rovnakého alebo rozdielneho počtu.

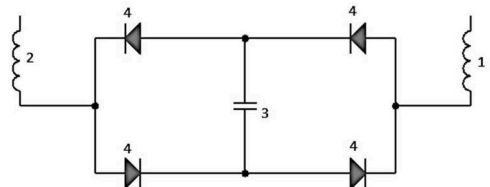

- (51) **B23B 45/14** (2006.01)  
(21) **50038-2022**  
(22) 20.5.2022  
(71) Mešťánek Peter, Pruské, SK;  
(72) Mešťánek Peter, Pruské, SK;  
(74) Kapa Beta, s. r. o., Nová Dubnica, SK;  
(57) Ručná magnetická vrtáčka má medzi telom (9) vrtáčky a skľučovadlom (11) driek (13). Samostatnou súčasťou

vrtáčky je puzdro (1). Jeho dutina (7), otvorená zo strany zadného čela (5), je prispôbena tvaru a rozmerom drieku (13). Puzdro (1) má v oblasti predného čela (2) umiestnený elektromagnet (3) a vytvorený otvor (4) na vrták. v stenách puzdra (1) sú vytvorené stenové otvory (8) na odvod špón.

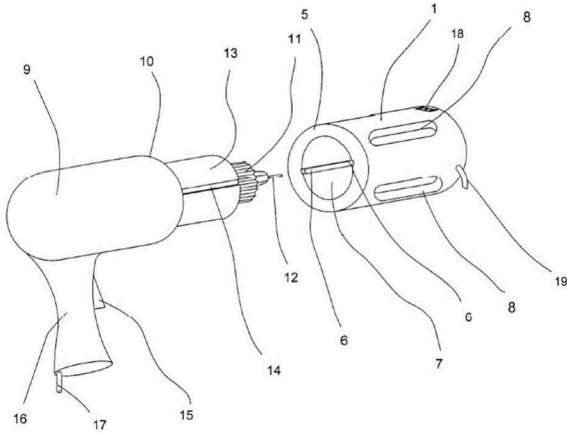

(51) **B60R 19/56** (2006.01)  
**B60R 19/14** (2006.01)

(21) **51-2022**

(22) 26.4.2022

(71) VS - MONT, s.r.o., Lazy pod Makytou, SK;

(72) Veteška Milan, Púchov, SK;

(74) Mrenica Jaroslav, Ing., Púchov, SK;

(57) Prídavné zariadenie nákladných motorových vozidiel určených na prepravu materiálov pozostáva zo sklopno-zásuvnej zábrany (20), vybavenej ramenami (25) s drážkami (21) a prichytením (22) zábrany o rám (10) vozidla, pričom sklopno-zásuvná zábrana (20) je vybavená otočnými bodmi (23) na zdvih sklopno-zásuvnej zábrany (20) a zisťovacím čapom (24).

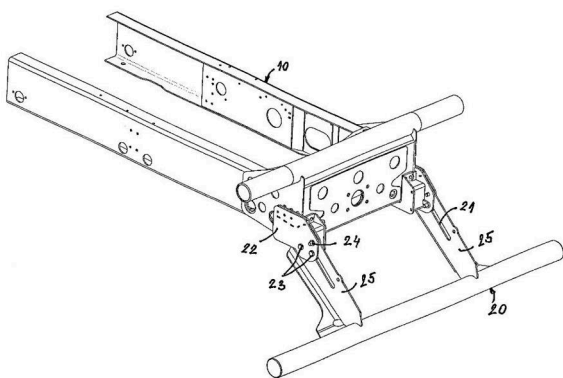

(51) **C22C 13/00** (2006.01)

(21) **50043-2022**

(22) 10.6.2022

(71) Slovenská technická univerzita v Bratislave, Bratislava, SK;

(72) Kolečák Roman, prof. Ing. PhD., Trnava, SK;

Kostolný Igor, Ing. PhD., Trnava, SK;

(74) Ing. Mária Holoubková, Bratislava, SK;

(54) **Aktívna spájkovacia zliatina na báze Sn legovaná Sc**

(57) Aktívna spájkovacia zliatina na báze cínu na spájkovanie kovových, nekovových, keramických a kompozitných materiálov pri teplotách od 225 do 280 °C obsahuje skandium v množstve od 0,1 až 3 hmotn. % a zvyšok do 100 % je cín. Aktívna spájkovacia zliatina môže obsahovať aj striebro v množstve 1,5 až 6 hmotn. % a meď v množstve od 0,1 do 1 hmotn. %. Aktívna spájkovacia zliatina sa používa na spájkovanie kovových, nekovových, keramických a kompozitných materiálov a iných ťažko spájkovateľných materiálov.

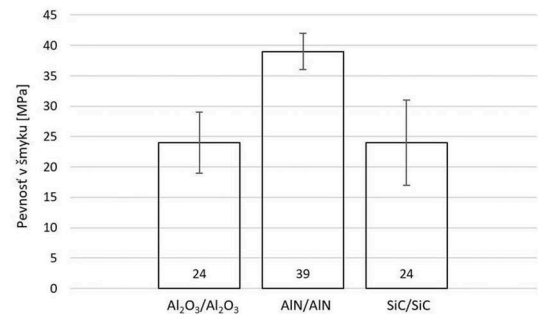

(51) **E01F 9/60** (2016.01)

(21) **39-2022**

(22) 1.4.2022

(71) Domaracký Erik, Váhovce, SK;

Domaracký Tomáš, Váhovce, SK;

(72) Domaracký Erik, Váhovce, SK;

Domaracký Tomáš, Váhovce, SK;

(74) BRICHTA & PARTNERS s. r. o., Bratislava, SK;

(54) **Zapojenie inteligentného cestného bezpečnostného zariadenia a inteligentný cestný stĺpik**

(57) Zapojenie inteligentného cestného bezpečnostného zariadenia je tvorené doskou plošného spoja (1) na osadenie obvodov (2) svetelnej navigácie s LED diódou, riadiaceho obvodu (3), komunikačného obvodu (4), sensorického bloku (7) a nabíjačky (8) s podpornými obvodmi. Nabíjačka (8) s podpornými obvodmi je výstupom pripojená na dobíjateľnú batériu (5) a vstupom je pripojená na solárny panel (6). z LED diódy obvodu (2) svetelnej navigácie je vyvedený navigačný optovod (2.1). Riadiaci obvod (3) je prepojený s obvodom (2) svetelnej navigácie, komunikačným obvodom (4), dobíjateľnou batériou (5), obvodmi (8) nabíjačky a sensorickým blokom (7). Inteligentný cestný stĺpik s inteligentným cestným bezpečnostným zariadením je riešený tak, že na hornú časť (12) telesa cestného stĺpika je odnímateľne rozoberateľným spojom pripevnená dutá nadstavba (13) spolu s držiakom (14) solárneho panela (6), pričom v dutej nadstavbe (13) je uložená doska plošného spoja (1) inteligentného cestného bezpečnostného zariadenia tak, že z časti dutej nadstavby (13) orientovanej kolmo na vozovku je vyvedený navigačný optovod (2.1) z LED diódy obvodu (2) svetelnej navigácie.



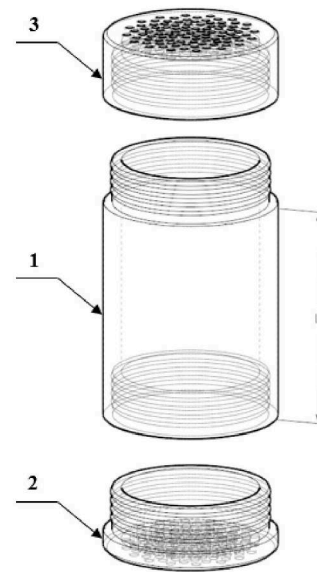
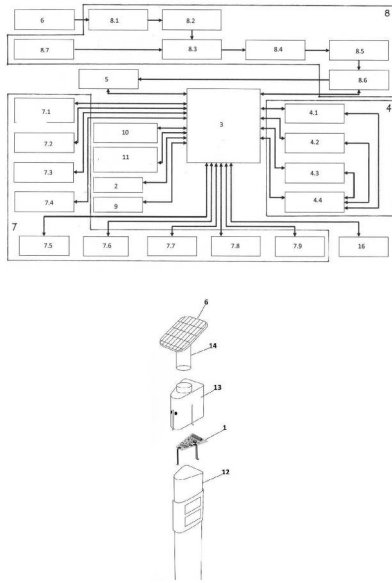

- (51) **G01N 29/11** (2006.01)  
 (21) **50024-2022**  
 (22) 28.3.2022  
 (71) Technická univerzita v Košiciach, Košice, SK;  
 (72) Badida Miroslav, Dr. h. c. mult. prof. Ing. PhD., Košice, SK;  
 Dzuro Tibor, Ing. PhD., Košice, SK;  
 Moravec Marek, Ing. PhD., Košice, SK;  
 Piňosová Miriama, Ing. PhD., Košice, SK;  
 Šebo Juraj, doc. Ing. PhD., Košice, SK;  
 Badidová Miroslava, Mgr. Ing., Košice, SK;  
 Nováková Alžbeta, Ing., Belá nad Cirochou, SK;
- (54) **Kazeta na rozšírenie možností merania sypkých materiálov v impedančnej trubici**
- (57) Technické riešenie možno zaradiť do oblasti podpory znovu použitia a recyklácie opotrebovaných výrobkov a ich častí. Kazeta na rozšírenie možností merania sypkých materiálov v impedančnej trubici pozostáva z telesa (1) kazety s vonkajším a vnútorným závitom, zo spodného dierovaného dna (2) s vonkajším závitom na pripojenie k telesu (1) kazety a z vrchného dierovaného veka (3) s vnútorným závitom na pripojenie k telesu (1) kazety. Teleso (1) kazety v rozmere L je výhodné modifikovať pre stabilné a homogénne hodnoty tlaku kompaktného lisovania (kPa) a štandardnej hrúbky a dĺžky zlisovaného materiálu (mm). Použitie kazety umožňuje poskytnúť používateľom a spracovateľom drveného odpadu hodnoty koeficientu zvukovej pohltivosti ( $\alpha$ ), potrebnej na certifikáciu ich výrobkov.

- (51) **H02J 9/00** (2006.01)  
 (21) **21-2022**  
 (22) 14.2.2022  
 (71) Žilinská univerzita v Žiline, Žilina, SK;  
 (72) Praženica Michal, Ing., Plevník-Drienové, SK;  
 Dobrucký Branislav, Ing., Žilina, SK;
- (54) **Zapojenie na zvýšenie spoľahlivosti napájacieho systému**
- (57) Zapojenie na zvýšenie spoľahlivosti napájacieho systému pozostáva z hlavného napájacieho zdroja (1), nezávislého napájacieho zdroja (2), záložného systému (3) s funkciou reštaurátora napätia, blokov (4) a (5) merania prúdu, obojsmerných spínačov (6) a (7), citlivej záťaže (8) a radiaceho systému (9). Zapojenie na zvýšenie spoľahlivosti napájacieho systému sa používa na neprerušované napájanie citlivých elektrických spotrebičov pomocou paralelnej spolupráce siete a záložného napájacieho zdroja. Pri výpadku napájacieho napätia siete preberie jeho funkciu záložný zdroj napájaný z batérie, ktorý okrem toho disponuje aj funkciou reštaurátora napätia, takže je schopný pokryť aj kolísanie napätia v sieti.

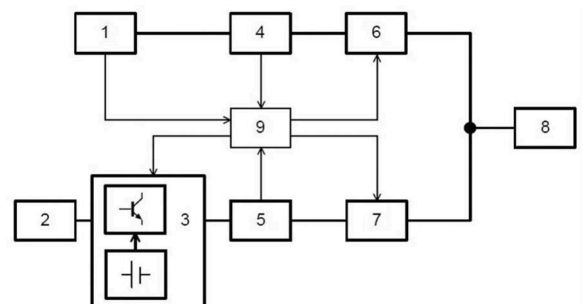

(51)	(21)	(51)	(21)
<b>A61F 5/058</b>	45-2022	<b>C22C 13/00</b>	50043-2022
<b>A61N 1/16</b>	162-2021	<b>E01F 9/60</b>	39-2022
<b>B23B 45/14</b>	50038-2022	<b>G01N 29/11</b>	50024-2022
<b>B60R 19/56</b>	51-2022	<b>H02J 9/00</b>	21-2022

## FG2K

## Zapísané úžitkové vzory

(11) (51)

9565 **B23Q 3/06**  
 9566 **F24H 1/18**  
 9567 **B23P 6/00**  
 9568 **G01N 15/08**  
 9569 **B01D 53/62**

(51) **B01D 53/62** (2006.01)  
**B01D 53/50** (2006.01)  
**B01D 53/56** (2006.01)  
**C01B 32/50** (2017.01)

(11) 9569

(21) 178-2021

(22) 2.12.2021

(43) 13.4.2022

(45) 10.8.2022

(73) AQUAFUTUR spol. s r.o., Klenovec, SK;

(72) Királ' Peter, Ing., Klenovec, SK;

Királ'ová Katarína, Mgr., Klenovec, SK;

(54) **Komplex zariadení na fixovanie emisií CO<sub>2</sub> do pevného skupenstva**

(51) **B23P 6/00** (2006.01)  
**B23K 9/04** (2006.01)

(11) 9567

(21) 192-2021

(22) 20.12.2021

(43) 13.4.2022

(45) 10.8.2022

(73) ROEZ R&amp;D s.r.o., Levice, SK;

(72) Kováč Tomáš, Ing. PhD., Rovinka, SK;

Berky Róbert, Ing., Tešedíkovo, SK;

Sivý Martin, Ing. PhD., Dubnica nad Váhom, SK;

(54) **Spôsob renovácie tesniacich plôch klinov armatúr**

(51) **B23Q 3/06** (2006.01)  
**B23Q 3/10** (2006.01)  
**B25B 5/14** (2006.01)  
**B25B 11/00** (2006.01)

(11) 9565

(21) 50087-2021

(22) 19.11.2021

(43) 13.4.2022

(51) (11)

**B01D 53/62** 9569  
**B23P 6/00** 9567  
**B23Q 3/06** 9565  
**F24H 1/18** 9566  
**G01N 15/08** 9568

(45) 10.8.2022

(73) Technická univerzita v Košiciach, Košice, SK;

(72) Čuha Dominik, Ing., PhD., Prešov, SK;

Hatala Michal, prof. Ing., PhD., Prešov, SK;

(54) **Prípravok na upínanie vzoriek dezintegrovateľných pulzujúcim vodným prúdom**(51) **F24H 1/18** (2006.01)

(11) 9566

(21) 184-2021

(22) 15.12.2021

(43) 13.4.2022

(45) 10.8.2022

(73) PROTHERM PRODUCTION s.r.o., Skalica, SK;

VAILLANT GmbH, Remscheid, DE;

(72) Jakabovič Kamil, Skalica, SK;

(54) **Systém na absorbovanie expanzie vody a vykurovacie zariadenie vybavené týmto systémom**(51) **G01N 15/08** (2006.01)

(11) 9568

(21) 139-2021

(22) 29.9.2021

(43) 13.4.2022

(45) 10.8.2022

(73) Slovenská technická univerzita v Bratislave, Bratislava, SK;

Výskumný ústav papiera a celulózy a.s., Bratislava, SK;

(72) Šooš Ľubomír, Dr.h.c. prof. Ing. PhD., Bratislava, SK;

Boháček Štefan, Ing. PhD., Bratislava, SK;

Chlebo Ondrej, Ing. PhD., Bratislava, SK;

Čačko Viliam, Ing. PhD., Bratislava, SK;

(54) **Skúšobné filtračné testovacie zariadenie na zachytávanie aerosólov obsahujúcich škodlivé mikroorganizmy**

## MK2K

## Zaniknuté úžitkové vzory uplynutím doby platnosti

(11)	Dátum zániku	(11)	Dátum zániku	(11)	Dátum zániku	(11)	Dátum zániku
6424	20.07.2022	7470	18.12.2021	8265	18.12.2021	8371	25.10.2021
6433	13.07.2022	7517	03.11.2021	8267	27.10.2021	8375	15.12.2021
6467	17.07.2022	7640	23.12.2021	8268	20.11.2021	8430	18.12.2021
7169	14.10.2021	7881	12.11.2021	8272	04.12.2021	8434	20.12.2021
7170	14.10.2021	8168	13.10.2021	8285	17.10.2021	8440	18.12.2021
7209	26.10.2021	8174	09.10.2021	8290	17.10.2021	8459	25.10.2021
7215	23.10.2021	8187	13.11.2021	8312	04.12.2021	8460	16.11.2021
7217	28.11.2021	8194	15.12.2021	8329	30.11.2021	8464	31.10.2021
7218	04.12.2021	8195	13.11.2021	8331	21.12.2021	8496	16.10.2021
7230	12.11.2021	8199	02.12.2021	8332	06.12.2021	8497	20.10.2021
7274	08.12.2021	8224	29.11.2021	8346	17.10.2021	8498	20.11.2021
7282	20.11.2021	8228	24.11.2021	8348	03.10.2021	8499	08.12.2021
7292	25.11.2021	8231	04.04.2017	8353	02.11.2021	8568	08.11.2021
7305	22.12.2021	8239	25.10.2021	8357	18.12.2021	8593	18.12.2021
7313	20.11.2021	8249	07.11.2021	8358	18.12.2021	8613	17.10.2021
7329	20.11.2021	8252	18.12.2021	8362	27.12.2021	8710	22.12.2021
7346	08.12.2021	8255	09.11.2021	8368	25.10.2021	9043	16.07.2022
7390	03.12.2021	8260	07.12.2021				

## ND2K

## Predĺženie platnosti úžitkových vzorov

(11) (51)

8599 **G01L 1/18**8854 **E04C 2/26****(51) E04C 2/26** (2006.01)**(11) 8854**

(21) 50078-2018

(22) 13.8.2018

(73) Technická univerzita v Košiciach, Košice, SK;

**(54) Predpätý spriahnutý drevo-betónový panel a spôsob výroby spriahnutých drevo-betónových panelov****(51) G01L 1/18** (2006.01)**G01B 7/16** (2006.01)**(11) 8599**

(21) 123-2018

(22) 5.8.2018

(73) Ondriga Ľuboš, Ing. PhD., Leopoldov, SK;  
Ondriga Martin, Ing. PhD., Leopoldov, SK;**(54) Odporový snímač sily s puzdrom**

(51) (11)

**E04C 2/26** 8854**G01L 1/18** 8599

**PC2K****Prevody a prechody práv na úžitkové vzory****(11) 9561**

(21) 153-2021

(73) Pavlovič Pavol, Mgr., Bratislava, SK;

Predchádzajúci majiteľ:

DETECTAIR, s.r.o., Bratislava, SK;

Dátum zápisu do registra: 25.7.2022

**QB2K****Licenčné zmluvy****(11) 8073**

(21) 50134-2016

(73) Stavby OMO s.r.o., Hranice, CZ;

Držiteľ licencie:

Liberty Ostrava a.s., Ostrava, CZ;

Typ licencie: nevýlučná

Dátum uzavretia licenčnej zmluvy: 11.3.2022

Dátum zápisu do registra: 18.7.2022

**(11) 8601**

(21) 50040-2018

(73) Daniška Tomáš, Nitra, SK;

Držiteľ licencie:

EUREX OIL, s.r.o., Sered', SK;

Typ licencie: výlučná

Dátum uzavretia licenčnej zmluvy: 12.7.2022

Dátum zápisu do registra: 25.7.2022

**ČASŤ**

**DIZAJNY**

## Číselné INID - kódy na označovanie bibliografických údajov (Štandard WIPO ST.80)

<b>(11)</b>	Číslo zapísaného dizajnu	<b>(54)</b>	Názov dizajnu
<b>(15)</b>	Dátum zápisu/predĺženia platnosti	<b>(55)</b>	Vyobrazenie dizajnu/vyobrazenie dizajnu po čiastočnom výmaze
<b>(18)</b>	Predpokladaný dátum uplynutia platnosti zápisu/ predĺženia platnosti	<b>(58)</b>	Dátum záznamu v registri, napr. zmeny mena, zániku, výmazu a pod.
<b>(21)</b>	Číslo prihlášky	<b>(72)</b>	Meno pôvodcu (-ov)
<b>(22)</b>	Dátum podania prihlášky	<b>(73)</b>	Meno (názov) majiteľa(-ov)
<b>(28)</b>	Počet dizajnov	<b>(74)</b>	Meno (názov) zástupcu(-ov)
<b>(30)</b>	Údaje o prioritě	<b>(78)</b>	Meno (názov) nového majiteľa (-ov) po prevode alebo prechode
<b>(45)</b>	Dátum oznámenia o zápise dizajnu		
<b>(46)</b>	Dátum uplynutia odkladu zverejnenia		
<b>(51)</b>	Medzinárodné triedenie dizajnov		

## Kódy na označovanie záhlaví oznámení publikovaných vo Vestníku ÚPV SR (Štandard WIPO ST. 17)

### Prihlášky dizajnu

<b>RD9Q</b>	Exekúcie na prihlášky dizajnov
<b>RF9Q</b>	Ukončenie exekúcií na prihlášky dizajnov
<b>RL9Q</b>	Súdne spory o právo na prihlášky dizajnov
<b>RL9Q</b>	Ukončenie súdnych sporov o právo na prihlášky dizajnov

### Zapísané dizajny

<b>FG4Q</b>	Zverejnené zapísané dizajny po uplynutí doby odkladu zverejnenia
<b>FG4Q</b>	Zapísané dizajny s odloženým zverejnením
<b>FG4Q</b>	Zapísané dizajny
<b>MA4Q</b>	Zaniknuté zapísané dizajny vzdaním sa
<b>MA4Q</b>	Čiastočne zaniknuté zapísané dizajny vzdaním sa
<b>MC4Q</b>	Vymazané zapísané dizajny
<b>MG4Q</b>	Čiastočne vymazané zapísané dizajny
<b>MK4Q</b>	Zaniknuté zapísané dizajny uplynutím doby platnosti
<b>MM4Q</b>	Zaniknuté zapísané dizajny pre nezaplatenie poplatkov za predĺženie platnosti

<b>ND4Q</b>	Predĺženie platnosti zapísaných dizajnov
<b>PC4Q</b>	Prevody a prechody práv
<b>PD4Q</b>	Zmeny dispozičných práv na zapísané dizajny (zálohy)
<b>PD4Q</b>	Zmeny dispozičných práv na zapísané dizajny (ukončenie zálohov)
<b>QB4Q</b>	Licenčné zmluvy registrované
<b>QC4Q</b>	Ukončenie platnosti licenčných zmlúv
<b>RD4Q</b>	Exekúcie na dizajny
<b>RF4Q</b>	Ukončenie exekúcií na dizajny
<b>RL4Q</b>	Prepis majiteľa dizajnu (na základe rozhodnutia súdu)
<b>RL4Q</b>	Súdne spory o právo na dizajny
<b>RL4Q</b>	Ukončenie súdnych sporov o právo na dizajny
<b>TA4Q</b>	Doplnenie pôvodcu (-ov)
<b>TB4Q</b>	Opravy mien
<b>TC4Q</b>	Zmeny mien
<b>TD4Q</b>	Opravy adries
<b>TE4Q</b>	Zmeny adries

FG4Q

## Zapísané dizajny

(11) (51)

28987 14/04.00

(51) 14/04.00 LOC(13)

(11) 28987

(15) 13.7.2022

(18) 26.4.2027

(21) 38-2022

(22) 26.4.2022

(73) Kováčová Fekete Jana, Ing., Nitra, SK;

(72) Kováčová Fekete Jana, Ing., Nitra, SK;

(74) Ing. Zuzana Girmanová, Nitra, SK;

(54) **Dizajn webovej aplikácie – grafické užívateľské rozhranie**

Určenie výrobku:

Dizajn grafického užívateľského rozhrania je určený na používanie vo webových aplikáciách. Dizajn sa použije hlavne v prostredí aplikácií slúžiacich ako virtuálna párovacia alebo zoznamovacia služba s tým, že párované subjekty sú firma hľadajúca zamestnanca a záujemca o prácu – potenciálny zamestnanec.

(28) 7

(55)



1.1

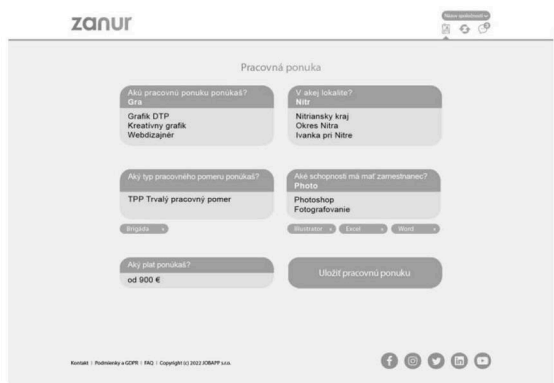

2.1

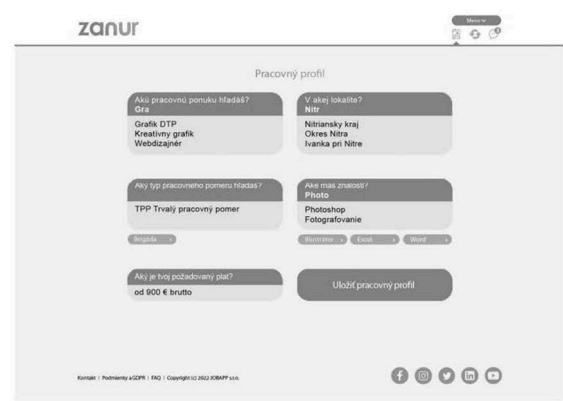

2.2



3.1

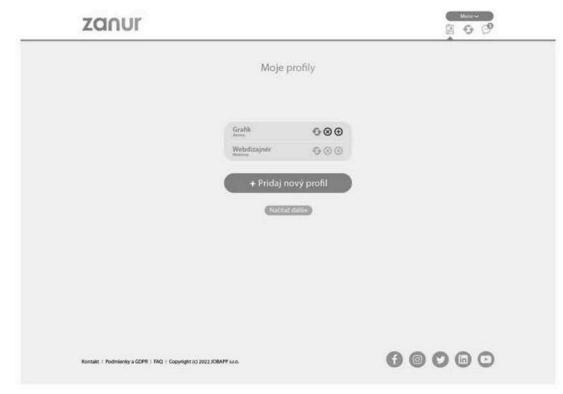

3.2



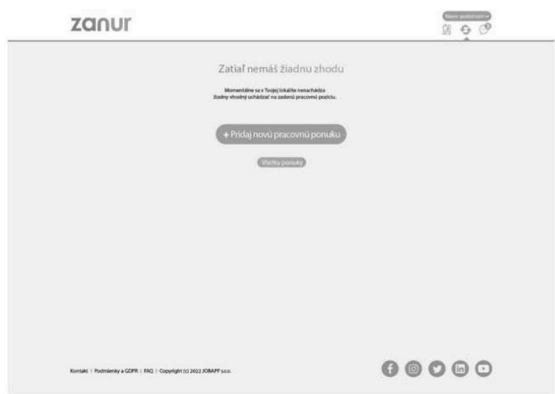

4.1



5.2

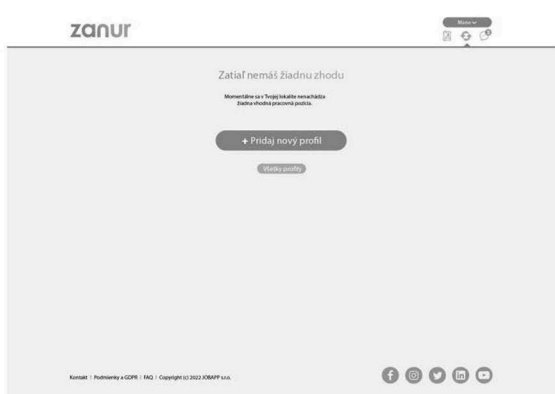

4.2



6.1

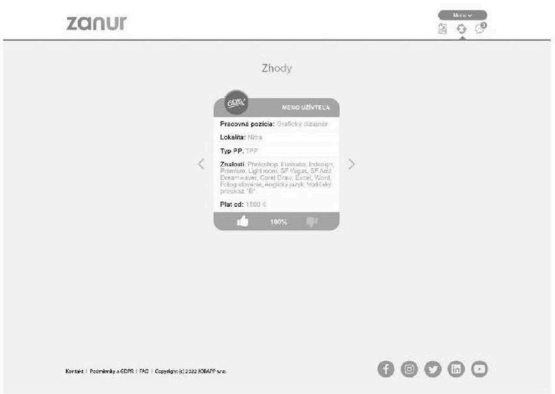

5.1



6.2

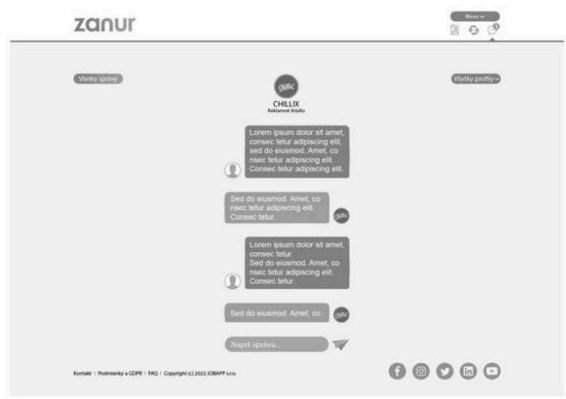

7.1

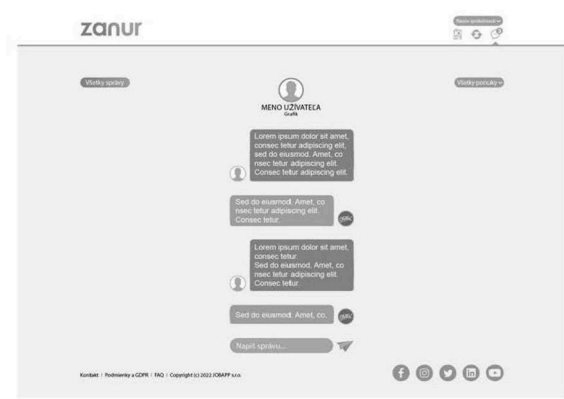

7.2

(51) (11)

14/04.00 28987

**MK4Q****Zaniknuté zapísané dizajny uplynutím doby platnosti**

(11) (58)

27344 15.12.2021

28377 19.12.2021

## ND4Q

## Predĺženie platnosti zapísaných dizajnov

(11) (51)

28493 12/16.06

28502 25/01.07

28503 26/06.00

**(51) 12/16.06** LOC(11)**(11) 28493**

(15) 20.3.2018

(18) 28.8.2027

(21) 106-2017

(22) 28.8.2017

(73) Scania CV AB, Södertälje, SE;

**(54) Blatník vozidla**

Určenie výrobku:

Výrobok, v ktorom je dizajn stelesnený, je určený ako blatník vozidla.

**(51) 25/01.07** LOC(11)**(11) 28502**

(15) 21.3.2018

(18) 16.11.2027

(21) 140-2017

(22) 16.11.2017

(73) KB - BLOK Czech, S.E., Postoloprty, CZ;

**(54) Plotovka (lisované betónové bloky určené na stavbu plotov a plotových múrov)**

Určenie výrobku:

Výrobok, v ktorom je dizajn stelesnený, je plotovka - lisovaný betónový blok, určený na stavbu plotov.

**(51) 26/06.00** LOC(11)**(11) 28503**

(15) 26.3.2018

(18) 22.8.2027

(21) 102-2017

(22) 22.8.2017

(73) Scania CV AB, Södertälje, SE;

**(54) Svetlomet k vozidlu**

Určenie výrobku:

Výrobok, v ktorom je dizajn stelesnený, je určený ako svetlomet k vozidlu.

(51) (11)

26/06.00 28503

25/01.07 28502

12/16.06 28493

# ČASŤ

OCHRANNÉ ZNÁMKY

**Číselné kódy na označovanie bibliografických údajov  
(Štandard WIPO ST.60)**

<b>(111)</b>	Číslo zápisu	<b>(580)</b>	Dátum zápisu akejkoľvek transakcie v súvislosti s prihláškou alebo zápisom ochrannej známky do registra, napr. zmena majiteľa, zmena mena alebo adresy, zrieknutie sa známky atď. (účinnosť)
<b>(141)</b>	Dátum zániku	<b>(591)</b>	Údaje o uplatňovaných farbách
<b>(151)</b>	Dátum zápisu	<b>(641)</b>	Číslo a dátum podania prihlášky ochrannej známky Európskej únie, premenou ktorej vznikla prihláška národnej ochrannej známky
<b>(156)</b>	Dátum obnovy	<b>(646)</b>	Číslo a dátum podania ochrannej známky Európskej únie, premenou ktorej vznikla prihláška národnej ochrannej známky
<b>(180)</b>	Predpokladaný dátum uplynutia platnosti zápisu/ obnovy	<b>(731)</b>	Meno a adresa prihlasovateľa (-ov)
<b>(210)</b>	Číslo prihlášky	<b>(732)</b>	Meno a adresa majiteľa (-ov)
<b>(220)</b>	Dátum podania prihlášky	<b>(740)</b>	Meno a adresa zástupcu (-ov)
<b>(300)</b>	Údaje o prioritě	<b>(770)</b>	Meno a adresa predchádzajúceho prihlasovateľa (-ov) alebo majiteľa (-ov) (v prípade zmeny vlastníctva)
<b>(340)</b>	Údaje o čiastočnej prioritě	<b>(771)</b>	Meno a adresa predchádzajúceho prihlasovateľa (-ov) alebo majiteľa (-ov) (v prípade zmeny údajov)
<b>(350)</b>	Dátum práva z prihlášky, z ktorej sa uplatňuje seniorita	<b>(791)</b>	Meno a adresa držiteľa (-ov) licencie
<b>(360)</b>	Zoznam tovarov a služieb, na ktoré sa vzťahuje čiastočná seniorita	<b>(793)</b>	Podmienky a obmedzenia licencie
<b>(442)</b>	Dátum zverejnenia prihlášky po prieskume	<b>(800)</b>	Číslo a dátum medzinárodného zápisu
<b>(450)</b>	Dátum oznámenia o zápise ochrannej známky	<b>(881)</b>	Číslo a dátum zápisu ochrannej známky nahradenej medzinárodným zápisom
<b>(510)</b>	Zoznam tovarov a/alebo služieb ak neboli zatriedené		
<b>(511)</b>	Medzinárodné triedenie tovarov a/alebo služieb		
<b>(540)</b>	Vyjadrenie ochrannej známky		
<b>(550)</b>	Druh ochrannej známky		
<b>(551)</b>	Údaje o kolektívnej ochrannej známke		
<b>(571)</b>	Opis ochrannej známky		

## BA3M

## Zverejnené prihlášky ochranných známok

(210)	(210)	(210)	(210)
2405-2021	1166-2022	1355-2022	1412-2022
2642-2021	1183-2022	1356-2022	1415-2022
101-2022	1184-2022	1358-2022	1416-2022
147-2022	1185-2022	1359-2022	1418-2022
178-2022	1222-2022	1361-2022	1419-2022
243-2022	1223-2022	1363-2022	1421-2022
272-2022	1224-2022	1366-2022	1422-2022
386-2022	1225-2022	1373-2022	1425-2022
548-2022	1230-2022	1376-2022	1432-2022
606-2022	1252-2022	1377-2022	1434-2022
607-2022	1255-2022	1379-2022	1435-2022
761-2022	1269-2022	1380-2022	1436-2022
1002-2022	1270-2022	1386-2022	1437-2022
1067-2022	1331-2022	1395-2022	1438-2022
1104-2022	1348-2022	1400-2022	1448-2022
1109-2022	1350-2022	1406-2022	1454-2022
1161-2022	1354-2022	1411-2022	1456-2022
1162-2022			

**(210) 2405-2021**

(220) 20.9.2021

**(511) 36, 41, 45** NCL (11)

(511) 36 - Platenie splátok.

41 - Odborné školenia zamerané na vyšetrovacie postupy.

45 - Detektívne kancelárie; služby vyšetrovania detektorom lži; poradenstvo v oblasti fyzickej bezpečnosti; poskytovanie overovania osobných identifikačných informácií (služby v oblasti overovania totožnosti); pátranie po minulosti osôb; poradenstvo týkajúce sa pátrania po nezvestných osobách; kriminálne vyšetrovanie; pátranie po nezvestných osobách; vyšetrovanie v oblasti krutého zaobchádzania so zvieratami; poradenstvo v oblasti súkromného vyšetrovania; služby v oblasti vyšetrovania paranormálnych javov; vyšetrovanie nehôd.

**(540)**

SLOVENSKÁ  
ASOCIÁCIA  
SÚKROMNÝCH  
DETEKTÍVOV

(550) obrazová

(591) čierna, biela, červená

(731) Slovenská Asociácia Súkromných Detektívov, Tallerova 2/4, Bratislava-Staré Mesto, SK;

(740) Žižka Petr, Mgr. LL.M., Plzeň, CZ;

**(210) 2642-2021**

(220) 14.10.2021

**(511) 3, 7, 37** NCL (11)

(511) 3 - Mydlá; prípravky na čistenie zubov; kvapaliny do ostrekovačov čelných skiel vozidiel; čistiace prípravky na čelné sklá vozidiel; čistiace prípravky na vozidlá; leštiace prípravky; leštidlá na automobily; detergenty na automobily; odmasťovacie prípravky (nie na použitie vo výrobnom procese); prípravky na čistenie povrchov; voňavkárské výrobky; esenciálne (éterické) oleje; kozmetické prípravky; vlasové vody; bieliace prípravky pre domácnosť; pracie prostriedky; bieliace prípravky na kožu; prípravky na čistenie textílií; prípravky na čistenie obuvi; prípravky na čistenie podláh; prípravky na leštenie; odmasťovacie prípravky pre domácnosť; brúsivá, brúsne prípravky.

7 - Výdajné stojany na dopĺňanie kvapalín do ostrekovačov a nemrznúcich zmesí do ostrekovačov; motory okrem motorov do pozemných vozidiel; poľnohospodárske náradie okrem náradia na ručný pohon; liahne; predajné automaty; výdajné stojany pohonných hmôt pre čerpacie stanice; výdajné stroje okrem predajných automatov; čerpadlá, pumpy (stroje); dávkovače (časti strojov); regulačné ventily čerpadiel; zariadenia na umývanie automobilov; elektrické zariadenia na čistenie okien; generátory prúdu (zdroje prúdu); generátory elektriny; spojky, nie do pozemných vozidiel; prevody strojov; prevody, nie do pozemných vozidiel; obrábacie stroje.

37 - Prenájom výdajných strojov okrem predajných automatov; prenájom čerpadiel na

prečerpávanie tekutín; prenájom čerpacích zariadení na prečerpávanie kvapalín; prenájom čerpadiel na prečerpávanie kvapalín; prenájom systémov na čerpanie kvapalín; prenájom výdajných stojanov na dopĺňanie kvapalín do ostrekovačov; stavebníctvo; opravy a údržba predajných automatov; tankovanie benzínu do motorových vozidiel; dopĺňanie kvapalín do ostrekovačov a nemrznúcich zmesí do ostrekovačov; opravy a údržba zariadení na umývanie vozidiel; umývanie automobilov; čistenie automobilov; umývanie motorových vozidiel; čistenie vozidiel; leštenie motorových vozidiel; leštenie automobilov; čistenie okien; ošetrovanie vozidiel protikoróznymi nátermi; inštalácia a opravy klimatizačných systémov; inštalovanie a opravy elektrických spotrebičov; opravy a údržba čerpadiel; opravy a údržba prístrojov a zariadení na distribúciu a reguláciu elektrického prúdu; opravy a údržba zariadení benzínových čerpacích staníc; opravy automobilov; opravy súčastí motorov; opravy čerpadiel; opravy potrubí; poradenské služby v oblasti opráv vozidiel; poradenské služby v oblasti údržby a opráv mechanických a elektrických zariadení; poskytovanie informácií v oblasti opráv pozemných vozidiel; poskytovanie informácií v oblasti opráv alebo údržby automobilov; poskytovanie informácií v oblasti opráv alebo údržby čerpadiel; poskytovanie informácií v oblasti opráv y alebo údržby klimatizačných zariadení; poskytovanie informácií v oblasti opráv alebo údržby skladovacích nádrží; poskytovanie informácií v oblasti opráv alebo údržby zariadení čerpacích staníc; poskytovanie informácií v oblasti opráv alebo údržby zariadení na umývanie vozidiel; poskytovanie informácií v oblasti opráv alebo údržby predajných automatov; autoservisy (údržba a tankovanie); inštalácia, údržba a opravy strojov; výstavba budov; stavebné opravy budov.

(540)



(550) obrazová

(731) ECOTANK s. r. o., Elektrárenská 4, 830 14 Bratislava-Nové Mesto, SK;

(740) Ing. Róbert Porubčan EDING, Ivanka pri Dunaji, SK;

**(210) 101-2022**

(220) 19.1.2022

**(511) 18, 24, 25** NCL (11)

(511) 18 - Textilné nákupné tašky; koža (surovina alebo polotovary); imitácie kože; kabelky; plecniaky; cestovné kufre; cestovné tašky; dáždniky; aktovky (kožená galantéria); školské tašky (aktovky); kozmetické taštičky.

24 - Nažehľovacie textilie; textilie imitujúce kožušiny; kúpeľňové textilie (okrem oblečenia); textilné alebo plastové stolové vlny; textilné materiály; textilie; textilné klobúkové podšívky; textilné podšívky do

topánok; textilie na obuv; stolové behúne, nie papierové; bavlnené textilie; posteľné pokrývky; prešívané posteľné pokrývky; obliečky na matrace; papierové posteľné pokrývky; obrusy (okrem papierových); cestovné deky; textilie na bielizeň; textilné podšívky; posteľné plachty; prikrývky; drožet (tkanina s pretkávaným vzorom); utierky na riad; textilie na vyšívanie s predkresleným vzorom; textilné vrecká na umývanie; ochranné poťahy na nábytok; vlnené textilie; posteľná bielizeň; stolová bielizeň (nie papierová); bytový textil; textilné uteráky; matracovina; textilné obrúsky na stolovanie; textilné vreckovky; závesy na dvere; textilné alebo plastové závesy; textilné uteráky na tvár; tyl; záclonovina; bavlnené plátno; textilné podložky na stôl (anglické prestieranie); netkané textilie; textilné etikety; textilné nástenné dekorácie; textilie zo sklenených vlákien pre textilný priemysel; textilné filtračné materiály; textilie do tlačiarň na textil; ozdobné obliečky na vankúše; posteľné pokrývky a prikrývky; obliečky na vankúše; textilie pre odevný priemysel; obloženia nábytku textilnými látkami; poťahy na poklopy záchodov; deky pre zvieratá chované v domácnosti; drapérie na boky postelí; mantinely do detských postieľok (posteľná bielizeň); piknikové deky.

25 - Protišmykové pomôcky na obuv; obuv; pančuchy; pančuchy absorbujúce pot; spodné časti pančúch; pracovné plášte; čiapky; ramienka na dámsku bielizeň; šnurovacie topánky; krátke kabátiky; pánska spodná bielizeň (trenírky, boxerky); živôtky, korzety (spodná bielizeň); spodná bielizeň; šilty; opasky (časti odevov); pletené šatky; svetre; pulóvre; ponožky; pánske podväzky; podväzky; vložky do topánok; košeľe; košeľe s krátkym rukávom; odevy; klobúky; kovové časti na obuv; pančuškové nohavice; kombinézy na vodné lyžovanie; spodná bielizeň pohlcujúca pot; korzety; kostýmy, obleky; detské nohavičky (bielizeň); chrániče uší proti chladu (pokrývky hlavy); kravaty; nohavice; vrchné ošatenie; rukavice (oblečenie); hotové podšívky (časti odevov); pleteniny (oblečenie); košeľové sedlá; kožušinové štóly; futbalová obuv (kopačky); korzety (spodná bielizeň); šnurovačky; pružné pásky na gamaše; závoje, čepce (časti rehoľných odevov); gymnastické cvičky; legíny; oblečenie z úpletových textílií; oblečenie pre bábätká; športové tričká, dresy; rukávniky; papuče; plážové oblečenie; plážová obuv; vrecká na odevy; pyžamá; šaty; sandále; pánska spodná bielizeň (slipy); podprsenky; zvrchníky; podpätky na obuv; uniformy; bundy; závoje; kúpacie čiapky; plavky (pánske); plavky; kúpacie plášte; topánky; podpätky; štuple na kopačky; parky (teplé krátke kabáty s kapucňou); spodničky; body (spodná bielizeň); šatky na krk; kožené odevy; tričká; masky na spanie; nohavicové sukne; lyžiarske rukavice; legínsy; dámske nohavičky; športové tielka; členkové topánky; ponožky pohlcujúce pot; trikoty (cvičebné úbory); odevy obsahujúce látky na chudnutie; pokrývky hlavy; palčiaky.

(540)



# BLANKQO

- (550) obrazová  
 (731) Dikhtyarenko Roman, Bernolákova 9, 811 07 Bratislava-Staré Mesto, SK;  
 (740) Kinvalova Anastasiia, Bratislava-Rača, SK;

- 
- (210) 147-2022**  
 (220) 2.8.2021  
 (300) 56792388, 9.6.2021, CN;  
**(511) 12** NCL (11)  
 (511) 12 - Elektrické lokomotívy samočinne vyrábajúce elektrinu (dieseľelektrické lokomotívy); elektromobily; vozidlá na diaľkové ovládanie (nie hračky); hybridné automobily; elektrické automobily; automobily; benzínové motory pre pozemné vozidlá; chrániče okien proti dažďu pre autá; stierače pre automobily; signalizačné zariadenia pri spätnom chode automobilov; hydraulické obvody do automobilov; skrine na prevodovky automobilov; prístrojové dosky (ovládacie panely) pre automobily; dvere na dopravné prostriedky; spojkové mechanizmy pre automobily; zabezpečovacie zariadenia proti odcudzeniu vozidiel; autonómne automobily; kolesá automobilov; motory do pozemných vozidiel; automobilové motory; mopedy; jednokolesové elektrické skútre s gyroskopickým systémom; elektrické jednokolky; dvojkolové elektrické skútre s gyroskopickým systémom; elektricky poháňané skútre (vozidlá); vozidlá s gyroskopickým systémom; kolobežky; bicykle; jednokolky gyroskopickým systémom; elektrické invalidné vozíky; drony vybavené kamerou (nie hračky); drony vybavené kamerou; brzdy vozidiel; poťahy na sedadlá automobilov; vzduchové pumpy (výbava automobilov); bezpečnostné sedadlá pre deti do automobilov; poťahy na sedadlá automobilov; podvozky vozidiel; zabezpečovacie poplašné zariadenia proti odcudzeniu vozidiel; radiace páky vozidiel; čelné sklá vozidiel.

(540)



- (550) obrazová  
 (641) 018525990, 2. 8. 2021  
 (731) RIGHTEX ELECTRONIC LIMITED, Unit c, 9/f Winning House, no.72-76, Sheung wan, Región Administrativa Especial de Hong Kong de la República, CN;

- 
- (210) 178-2022**  
 (220) 31.1.2022  
**(511) 9, 41, 42** NCL (11)  
 (511) 9 - Komunikačný počítačový softvér; počítačový softvér pre komunikačné servery; komunikačný počítačový softvér na prepájanie užívateľov počítačovej siete; počítačový softvér na poskytovanie informácií prostredníctvom komunikačných sietí; komunikačný počítačový softvér na zákaznícky prístup k informáciám o bankovom účte a realizácii bankových obchodov; počítačové softvérové aplikácie (sťahovateľné) pre mobilné telefóny; počítačový softvér pre bankovníctvo; počítačový softvér na kancelárske použitie; nahraté počítačové programy; nahraté súbory údajov a informácií.  
 41 - Školenia v oblasti počítačových softvérov; koučovanie (školenie) v oblasti ekonomiky a manažmentu; vzdelávanie v oblasti obchodnej pomoci; vzdelávanie v oblasti obchodovania; vyučovanie v oblasti komunikačných zručností.  
 42 - Výskum v oblasti počítačovej automatizácie administratívnych procesov; navrhovanie komunikačných počítačových systémov; údržba počítačového softvéru pre komunikačné počítačové systémy; vývoj počítačového softvéru pre komunikačné počítačové systémy; aktualizovanie počítačového softvéru pre komunikačné počítačové systémy; počítačové programovanie na spracovanie údajov a pre komunikačné počítačové systémy; poskytovanie internetových vyhľadávačov na získavanie údajov prostredníctvom komunikačných sietí; vývoj počítačových softvérových aplikácií.

(540)



- (550) obrazová  
 (731) INVICTUS Solutions s. r. o., Obchodná 8555/3A, 010 08 Žilina 8, SK;  
 (740) Mgr. Petr ŽIŽKA LL.M., Plzeň, CZ;

- 
- (210) 243-2022**  
 (220) 4.2.2022  
**(511) 36, 41, 45** NCL (11)  
 (511) 36 - Finančné sponzorstvo; organizovanie finančných zbierok; poskytovanie grantov na projekty zamerané



na zvyšovanie povedomia o životnom prostredí a zdraví.

41 - Vydávanie textov (okrem reklamných); písanie textov; vzdelávanie; zábava; športová činnosť; konzultačné služby v oblasti vzdelávania a školenia; organizovanie a vedenie seminárov; organizovanie a vedenie prednášok; odborné vzdelávanie v oblasti zdravia a zdravého životného štýlu; organizovanie a vedenie workshopov a seminárov v oblasti sebauvedomenia; organizovanie vzdelávacích podujatí; kultúrna činnosť; organizovanie kultúrnych podujatí; tvorba programov medzinárodnej výmeny študentov; školenia zamerané na osobnostný rozvoj.

45 - Duchovné poradenstvo; poskytovanie informácií o politických záležitostiach; poskytovanie informácií v problematikách týkajúcich ľudských práv.

**(540) European Democracy Youth Network (edyn)**

(550) slovná

(731) EDYN, n. o, Zámocká 6619/3, 811 01 Bratislava-Staré Mesto, SK;

(740) JUDr. Miroslava Zacharová, advokátka, Levice 5, SK;

**(210) 272-2022**

(220) 10.2.2022

**(511) 29, 30, 32** NCL (11)

(511) 29 - Mliečne výrobky; náhradky mliečnych výrobkov; mlieko; náhradky mlieka; jogurty; náhradky jogurtu; smotana (mliečne výrobky); náhradky smotany; maslo; náhradky masla; syr; náhradky syra; čerstvé prírodné syry (cottage); náhradky čerstvého prírodného syra (cottage); šľahačka; náhradky šľahačky; nápoje vyrobené z náhradiek mlieka; ochutené mliečne nápoje; ochutené nápoje z náhradiek mlieka; sušené mlieko; sójové sušené mlieko; ryžové sušené mlieko; ovsené sušené mlieko; mandľové sušené mlieko; kyslomliečne nápoje; kondenzované sladené mlieko; náhradky kondenzovaného sladeného mlieka; práškové dipy obsahujúce mlieko alebo syr; práškové dipy obsahujúce náhradky mlieka alebo syra; práškové polievky obsahujúce mlieko alebo syr; práškové polievky obsahujúce náhradky mlieka alebo syra; mliečne koktaily, mliečne nápoje s vysokým obsahom mlieka; nápoje vyrobené z náhradiek mlieka.

30 - Mrazené jogurty; mrazené náhradky jogurtu; smotanové zmrzliny; náhradky smotanovej zmrzliny; prášky na výrobu zmrzlín; prášky na výrobu náhradiek zmrzliny; pudinky; rastlinné náhradky pudingov; spracované semená používané ako koreniny; škrob (potraviny); raňajkové obilniny; ovsená kaša; kukuričná kaša; mliečne kakaové nápoje, mliečne kávové nápoje.

32 - Ovocné džúsy; srvátkové nápoje; náhradky srvátkových nápojov; sirupy na výrobu nápojov; zeleninové džúsy (nápoje); nealkoholické nápoje s obsahom džúsov; nealkoholické nápoje z medu s prídavkom mlieka; sójové nápoje, nie náhradky mlieka.

**(540)**



(550) obrazová

(731) RAJO s.r.o., Studená 35, Bratislava-Ružinov, SK;

(740) TaylorWessing e/n/w/c advokáti s. r. o., Bratislava, SK;

**(210) 386-2022**

(220) 21.2.2022

**(511) 21, 25, 32, 33, 35, 43** NCL (11)

(511) 21 - Domáce a kuchynské potreby a nádoby; sklo okrem stavebného (surovina alebo polotovary); výrobky zo skla, porcelánu a keramiky; termosky na jedlo; sklenené banky (nádoby); pivové poháre; sklenené nádoby (domáce potreby); poháre, šálky, hrnčeky na pitie; dózy na čaj; misy; fľaše; tepelne izolované fľaše (termosky); chladiace fľaše; šejkre; hrnce, hrnčeky; líkérové súpravy; šálky; hrnčeky; papierové alebo plastové poháre; sklenené poháre.

25 - Protišmykové pomôcky na obuv; čiapky; vysoká obuv; šnurovacie topánky; nákrčníky; priliehavé čiapky; spodná bielizeň; pletené šatky; svetre; pulóvre; ponožky; vložky do topánok; košeľe; odevy; kovové časti na obuv; kombinézy (oblečenie); spodná bielizeň pohlcujúca pot; chrániče uší proti chladu (pokrývky hlavy); kravaty; návleky; nohavice; vrchné ošatenie; rukavice; šatky, šály; nepremokavé odevy; legíny; oblečenie z úpletových textílií; sukne; športové tričká, dresy; rukavice bez prstov; lemy na podrážky obuvi (rámy); bundy; topánky; vysoká športová obuv; čelenky (oblečenie); kombiné (spodná bielizeň); šatky (na krk); tričká; šály uviazané pod krkom; pončá; lyžiarske rukavice.

32 - Minerálne a sýtené vody; nealkoholické nápoje; ovocné nápoje a ovocné džúsy; pivo; sirupy a iné prípravky na výrobu nealkoholických nápojov; nealkoholické ovocné výťažky; d'umbierové pivo (zázvorové); sladové pivo; srvátkové nápoje; ovocné džúsy; vody (nápoje); minerálne vody (nápoje); sódová voda (sifón); stolové vody; mušty; limonády; sýtené vody; nealkoholické koktaily; ovocné nektáre; izotonické nápoje; proteínové nápoje pre športovcov; energetické nápoje; ochutené pivo.

33 - Alkoholické nápoje okrem piva; alkoholizované prípravky na výrobu nápojov; mäťový likér; alkoholické výťažky z ovocia; horké likéry; anízový likér; anízovka; aperitívy; arak; destilované nápoje; jablčné mušty (alkoholické); koktaily; curaçao (pomarančový likér); digestíva (likéry a liehoviny); víno; džin; likéry; medovina; griotka; liehoviny; brandy, vínovica; vodnár

(matolinové víno); hruškový mušt (alkoholický); saké; whisky; liehové esencie; alkoholové extrakty (tinktúry); alkoholické nápoje s ovocím; alkoholické nápoje z ryže; rum; vodka; vopred pripravené miešané alkoholické nápoje (nie s pivom); alkoholické nápoje z cukrovej trstiny (nira); obilninové destilované alkoholické nápoje; nápoje z vína.

35 - Maloobchodné služby s tovarmi uvedenými v triede 21, 25, 32 a 33 tohto zoznamu; veľkoobchodné služby s tovarmi uvedenými v triede 21, 25, 32 a 33 tohto zoznamu; obchodné sprostredkovateľské služby; sprostredkovateľské služby v oblasti reklamy; maloobchodné služby s tlačivami; maloobchodné služby s nahrávkami; online maloobchodné služby s digitálnou sťahovateľnou hudbou; online maloobchodné služby so sťahovateľnou nahratou hudbou alebo nahratými filmami; marketing; produktový marketing; propagačný marketing; priamy marketing; internetový marketing; cielený marketing; reklama; obchodná reklama; vonkajšia reklama; televízna reklama; rozhlasová reklama; on line reklama na počítačovej komunikačnej sieti; podpora podnikania pre tretie osoby (reklama); propagácia koncertov (reklama); poskytovanie obchodných marketingových informácií; poskytovanie obchodných informácií spotrebiteľom; poskytovanie obchodných a podnikateľských informácií; poskytovanie obchodných informácií prostredníctvom webových stránok; tvorba reklamných filmov; písanie reklamných textov; prezentácia výrobkov v komunikačných médiách pre maloobchod; prezentácia spoločností a ich výrobkov a služieb na internete; organizovanie obchodných veľtrhov; podpora predaja pre tretie osoby; obchodné alebo podnikateľské informácie; vzťahy s verejnosťou (public relations).

43 - Stravovacie služby; dodávanie hotových jedál a nápojov na objednávku (katering); kaviarne; reštauračné (stravovacie) služby; samoobslužné reštaurácie; rýchle občerstvenie (snackbary); služby osobných kuchárov.

#### (540) Klötenköm

(550) slovná

(731) Werner Andreas, Waisenhofstraße 11, 241 03 Kiel, DE;

(740) MG LEGAL s.r.o., Košice-Staré Mesto, SK;

#### (210) 548-2022

(220) 11.3.2022

(511) 9, 35, 36, 38, 42, 45 NCL (11)

(511) 9 - Elektronické platobné karty; počítače; počítačový softvér (nahrané počítačové programy) pre bankovníctvo a finančníctvo; počítačový softvér (nahrané počítačové programy) na prístup k sieti na prenos údajov prostredníctvom elektronických komunikačných sietí, počítačových sietí a internetu pre bankovníctvo a finančníctvo.

35 - Poradenské služby v oblasti podnikania a riadenia (manažmentu) podnikov; poradenstvo v oblasti akvizícií, spájania a predaja podnikov (obchodné poradenstvo); ekonomické analýzy a predpovede; analýzy nákladov; zoraďovanie údajov v počítačových bankových databázach; vyhľadávanie a poskytovanie

informácií v bankových databázach pre zákazníkov; zoraďovanie údajov v centrálnych počítačových databázach; zostavovanie výpisov z účtov; poskytovanie služieb uvedených v triede 35 tohto zoznamu prostredníctvom komunikačných médií, telekomunikačných prostriedkov, elektronických médií, elektronickej pošty, počítačových sietí, terminálov a internetu; obchodné sprostredkovanie služieb uvedených v triedach 35 a 36 tohto zoznamu prostredníctvom komunikačných médií, telekomunikačných prostriedkov, elektronických médií, elektronickej pošty, počítačových sietí, terminálov a internetu.

36 - Bankovníctvo; elektronické bankovníctvo; bankové služby priamo k zákazníkovi (homebanking); finančníctvo; finančné poradenstvo; finančné analýzy a predpovede, finančné služby; prijímanie finančných vkladov; prijímanie finančných termínovaných vkladov; vedenie bankových účtov klientov; vedenie vkladných knižiek; vydávanie cenín a cenných papierov; pôžičky (finančné úvery); investovanie do cenných papierov na vlastný účet; kapitálové investície; financovanie spoločných podnikov; finančný prenájom (lízing); platobný styk (prevod finančných prostriedkov); klíring (bezhotovostné zúčtovávanie vzájomných pohľadávok a záväzkov); elektronický prevod kapitálu; vydávanie platobných kariet; vydávanie úverových (kreditných) kariet; vydávanie debetných kariet; vydávanie cestovných šekov; overovanie cestovných šekov; bankové služby poskytované prostredníctvom bankomatov; finančné záruky; finančné kaucie; finančné ručenie; správa akreditívnych účtov pre investície; obstarávanie inkasa; obstarávanie dokumentárneho inkasa; obchodovanie na vlastný účet alebo na účet klienta s valutami a devízovými hodnotami; obchodovanie v oblasti opcí; obchodovanie v oblasti kurzových a úrokových obchodov; obchodovanie s prevoditeľnými cennými papiermi; obchodovanie so zlatými a striebornými mincami; finančné makléristvo; hospodárenie s cennými papiermi klienta na jeho účet; poradenstvo v oblasti hospodárenia s cennými papiermi klienta (portfolio management); uloženie a správa cenných papierov; služby depozitára; zmenárenské služby (nákup devízových prostriedkov); úschova cenností v bezpečnostných schránkach; bankové hypotéky; poradenstvo v oblasti bankovníctva a financií; poskytovanie bankových a finančných informácií; výpisy z bankových účtov klientov (finančné služby); finančné odhady a oceňovanie v oblasti bankovníctva; poskytovanie uvedených v triede 36 tohto zoznamu prostredníctvom komunikačných médií, telekomunikačných prostriedkov, elektronických médií, elektronickej pošty a svetovej počítačovej siete.

38 - Prenos elektronickej pošty; elektronické zobrazovacie tabule (telekomunikačné služby); telekomunikačné služby.

42 - Hostovanie na počítačových stránkach webových stránkach); návrh počítačových systémov; obnovovanie počítačových databáz; aktualizovanie

počítačového softvéru; prevod (konverzia) počítačových programov a údajov (okrem fyzickej konverzie); prevod (konverzia) údajov a dokumentov z fyzických médií na elektronické médiá; tvorba počítačového softvéru; tvorba a udržiavanie webových stránok (pre tretie osoby); zhotovovanie kópií počítačových programov.

45 - Prenájom bezpečnostných schránok.

(540)



(550) obrazová

(591) fialová C71 M71 Y15 K4, ružová C1 M60 Y28 K0

(731) Slovenská sporiteľňa, a.s., Tomášikova 48, Bratislava, SK;

(210) 606-2022

(220) 21.3.2022

(511) 35, 36, 37, 39 NCL (11)

(511) 35 - Reklama; marketing; obchodný manažment; obchodná administratíva; kancelárske práce; vydávanie reklamných textov; písanie reklamných textov; prenájom reklamného času v komunikačných médiách; online reklama na počítačovej komunikačnej sieti; vzťahy s verejnosťou (public relations); prenájom billboardov; obchodné informácie a rady spotrebiteľom pri výbere tovarov a služieb.

36 - Poisťovníctvo; finančné a bankové služby; nehnuteľnosti (služby); správa nehnuteľností; oceňovanie nehnuteľností; realitné kancelárie.

37 - Stavebníctvo (stavebná činnosť), stavebný dozor, stavebné informácie, stavebné poradenstvo.

39 - Parkovanie automobilov (služby).

(540)



(550) obrazová

(591) hnedo-zlatá (pantone 7504C)

(731) TATRA REAL, a.s., Dunajská 25, Bratislava, SK;

(210) 607-2022

(220) 21.3.2022

(511) 35, 36, 37, 39 NCL (11)

(511) 35 - Reklama; marketing; obchodný manažment; obchodná administratíva; kancelárske práce; vydávanie reklamných textov; písanie reklamných textov; prenájom reklamného času v komunikačných médiách; online reklama na počítačovej komunikačnej sieti; vzťahy s verejnosťou (public relations); prenájom billboardov; obchodné informácie a rady spotrebiteľom pri výbere tovarov a služieb.

36 - Poisťovníctvo; finančné a bankové služby; nehnuteľnosti (služby); správa nehnuteľností; oceňovanie nehnuteľností; realitné kancelárie.

37 - Stavebníctvo (stavebná činnosť); stavebný dozor; stavebné informácie; stavebné poradenstvo.

39 - Parkovanie automobilov (služby).

(540)



(550) obrazová

(591) tyrkysová, hnedo-zlatá, zelená, biela

(PANTONE FAREBNA SKALA: 7504C, 7470C, 000C.

(731) TATRA REAL, a.s., Dunajská 25, Bratislava, SK;

(210) 761-2022

(220) 5.4.2022

(511) 9, 12, 37 NCL (11)

(511) 9 - Prístroje na vyvažovanie kolies pozemných vozidiel; ukazovatele hladiny vody pre vozidlá; ukazovatele hladiny oleja pre vozidlá; indikátory hladiny paliva pre vozidlá; analyzátory motora; meracie prístroje.

12 - Motorky; motocykle; pozemné vozidlá; motocykle na motokros; motorové pozemné vozidlá; automobilové brzdové kotúče; brzdy vozidiel; kolesá automobilov; pneumatiky; pásy na pásové vozidlá; nárazníky vozidiel; palivové nádrže vozidiel; palivové potrubia na vozidlá; poťahy na sedadlá automobilov; tlmiace pružiny do dopravných prostriedkov; sedadlá automobilov; duše pneumatík; duše pneumatík motocyklov; kolesá motocyklov; kryty na disky kolies;

špice na kolesá motocyklov; riadidlá na motocykle; motocyklové reťaze; kľuky pre motocykle; pedále pre motocykle; konštrukčné diely pre motocykle.

37 - Opravy a údržba motocyklov; inštalácia a opravy pneumatík vozidiel; vyvažovanie pneumatík; autoservisy (údržba a tankovanie); čistenie vozidiel; prehliadka automobilov a ich častí pred údržbou a opravami; inštalácia bezpečnostných zariadení vozidiel; opravy a údržba motorových vozidiel; opravy a údržba motorov motorových vozidiel; oprav vozidiel pri poruchách.

(540)



(550) obrazová

(731) Gabriel György - Moto Servis Kn, Krátke Kesy, Nový Perješ 212/53, Marcelová-Krátke Kesy, SK;

(740) Advokátní kancelář Mgr. Petr Žižka, LL.M., Plzeň, CZ;

**(210) 1002-2022**

(220) 10.5.2022

**(511) 30, 31, 35, 41, 43** NCL (11)

(511) 30 - Obilné klíčky (potraviny) – pšeničné, jačmenné, kukuričné, ryžové, ražné, ovsené, prosné; klíčky pohánkové (potraviny); klíčky z lucerny, žeruchy, fazule adzuki, kamutu, šošovice, hrachu, horčice, slnečnice, tekvice, sóje (potraviny).

31 - Čerstvé bylinky; čerstvé záhradné bylinky; naklíčené semená; naklíčené zrná.

35 - Maloobchodné služby s potravinami; maloobchodné služby s potravinovými polotovarmi; veľkoobchodné služby s potravinami; veľkoobchodné služby s potravinovými polotovarmi; distribúcia tovarov na dobierku; odborné obchodné alebo podnikateľské poradenstvo; poradenstvo v oblasti komunikácie (vzťahy s verejnosťou); poradenské služby pri riadení obchodnej činnosti; personálne poradenstvo; online objednávkové reštauračné služby rozvozu jedla alebo jedlo so sebou.

41 - Vzdelávanie; informácie o výchove a vzdelávaní; organizovanie kultúrnych alebo vzdelávacích výstav; poradenstvo pri voľbe povolania (v oblasti výchovy a vzdelávania); školské

služby (vzdelávanie); vzdelávacie služby poskytované špeciálnymi výchovnými asistentami.

43 - Reštauračné (stravovacie) služby; dodávanie hotových jedál a nápojov na objednávku (katering); samoobslužné jedálne; informácie a poradenstvo pri príprave jedál; služby reštaurácií "jedlo so sebou"; samoobslužné reštaurácie.

(540)



(550) obrazová

(591) čierna, biela, cyklámenová, zelená

(731) Italian Way Network, s.r.o., Vyšehradská 8, Bratislava-Petržalka, SK;

(740) Magdaléna Bachratá, Zálesie, SK;

**(210) 1067-2022**

(220) 17.5.2022

**(511) 37, 42** NCL (11)

(511) 37 - Stavebníctvo (stavebná činnosť); stavebný dozor; demolácie budov; izolovanie proti vlhkosti (stavebníctvo); izolovanie stavieb; murárske práce; interiérové a exteriérové maľovanie a natieranie; stavebné informácie; informácie o opravách; inštalácie a opravy elektrických spotrebičov; inštalácie a opravy stavebných strojov; inštalácie a opravy vykurovacích zariadení; inštalácie a opravy klimatizačných zariadení; inštalácie a opravy kuchynských zariadení; inštalácie a opravy výťahov; stavebné poradenstvo.

42 - Architektonické poradenstvo; projektovanie stavieb; architektonické služby; vypracovanie stavebných výkresov; štúdie technických projektov; odborné poradenstvo v oblasti statiky.

(540)



(550) obrazová

(591) biela, čierna, modrá

(731) Michal Trubar, Eisnerova 6130/5, Bratislava-Devínska Nová Ves, SK;

(740) MG LEGAL s.r.o., Košice-Staré Mesto, SK;

**(210) 1104-2022**

(220) 24.5.2022

**(511) 9, 35, 41** NCL (11)

(511) 9 - Počítačové programy.

35 - Vydávanie reklamných textov; rozširovanie reklamných materiálov; poskytovanie obchodných alebo podnikateľských informácií; odborné obchodné alebo podnikateľské poradenstvo; poradenstvo pri riadení podnikov; prenájom reklamných plôch.

41 - Organizovanie a vedenie súťaží (okrem reklamných); vydávanie kníh; vydávanie periodík; vydávanie tlačovín okrem reklamných textov; produkcia filmov (okrem reklamných).

(540)



(550) obrazová

(591) sivá, biela

(731) Zväz stavebných podnikateľov Slovenska, Viedenská cesta 3250/5, Bratislava-Petržalka, SK;

(210) 1109-2022

(220) 24.5.2022

(511) 9, 35, 41 NCL (11)

(511) 9 - Počítačové programy.

35 - Vydávanie reklamných textov; rozširovanie reklamných materiálov.

41 - Organizovanie a vedenie súťaží (okrem reklamných); vydávanie kníh; vydávanie periodík; vydávanie tlačovín okrem reklamných textov; produkcia filmov (okrem reklamných).

(540)



(550) obrazová

(591) šedá, biela

(731) Zväz stavebných podnikateľov Slovenska, Viedenská cesta 3250/5, Bratislava-Petržalka, SK;

(210) 1161-2022

(220) 30.5.2022

(511) 29, 35, 40 NCL (11)

(511) 29 - Mliečne výrobky; tvaroh; výrobky z tvarohu (mliečne výrobky); jogurt.

35 - Maloobchodné služby s mliečnymi výrobkami, s tvarohom, s výrobkami z tvarohu (mliečnymi výrobkami), s jogurtom; veľkoobchodné služby s mliečnymi výrobkami, s tvarohom, s výrobkami z tvarohu (mliečnymi výrobkami), s jogurtom.

40 - Spracovanie mlieka pre tretie osoby; spracovanie syrov pre tretie osoby.

(540)



(550) obrazová

(591) cyklámenová, modrá, zelená, žltá, červená, biela, ružová

(731) NiKA, s.r.o., Nová 134, Považská Bystrica, SK;  
 (740) FAJNOR IP s. r. o., Bratislava-Petržalka, SK;

**(210) 1162-2022**

(220) 30.5.2022

**(511) 29, 35, 40** NCL (11)

(511) 29 - Mliečne výrobky; tvaroh; výrobky z tvarohu (mliečne výrobky); jogurt.

35 - Maloobchodné služby s mliečnymi výrobkami, s tvarohom, s výrobkami z tvarohu (mliečnymi výrobkami), s jogurtom; veľkoobchodné služby s mliečnymi výrobkami, s tvarohom, s výrobkami z tvarohu (mliečnymi výrobkami), s jogurtom.

40 - Spracovanie mlieka pre tretie osoby; spracovanie syrov pre tretie osoby.

**(540)**



(550) obrazová

(591) tyrkysová, modrá, zelená, hnedá, červená, biela, ružová

(731) NiKA, s.r.o., Nová 134, Považská Bystrica, SK;

(740) FAJNOR IP s. r. o., Bratislava-Petržalka, SK;

**(210) 1166-2022**

(220) 31.5.2022

**(511) 25, 35, 41** NCL (11)

(511) 25 - Odevy, obuv, pokrývky hlavy; čiapky; nákrčníky; šilty; ponožky; odevy; cyklistické oblečenie; legíny; športové tričká, dresy; plavky; členky (oblečenie); telocvičné úbory; tričká; trikoty (cvičebné úbory); tričká na športovanie chrániace pred odreninami a vyrážkami (rashguards).

35 - Obchodný manažment, obchodná organizácia a obchodná administratíva; reklama; obchodný manažment pre športovcov; obchodné sprostredkovateľské služby; podpora predaja tovarov a služieb sponzorovaním športových podujatí; maloobchodné a veľkoobchodné služby s oblečením

na šport; maloobchodné a veľkoobchodné služby s výživovými doplnkami.

41 - Športová a kultúrna činnosť; fitness kluby (zdravotné a kondičné cvičenia); organizovanie športových súťaží; meranie času na športových podujatiach; služby osobných trénerov (fitness cvičenia); kurzy telesného cvičenia; organizovanie a vedenie športových podujatí.

**(540)**



(550) obrazová

(591) čierna, červená

(731) WARRIOR Family, s. r. o., Hlinky 301/44, Stropkov, SK;

(740) Advokátni kancelář Mgr. Petr Žižka, LL.M., Plzeň, CZ;

**(210) 1183-2022**

(220) 6.6.2022

**(511) 36** NCL (11)

(511) 36 - Bankovníctvo; finančné služby; správcovstvo financií; pôžičky (finančné úvery); záložné pôžičky; bankové hypotéky; bankové služby priamo k zákazníkom (homebanking); elektronický prevod kapitálu; obchodovanie na burze s cennými papiermi; vydávanie cenných papierov; overovanie šekov; služby úverových debetných kariet; služby úverových kreditných kariet; vydávanie kreditných kariet; vydávanie debetných kariet; finančné riadenie; finančný lízing; finančné záručné služby; klíring (bezhotovostné zúčtovávanie vzájomných pohľadávok a záväzkov); faktoring; forfajting; kapitálové investície; zmenárenské služby; úschovné služby, úschova v bezpečnostných schránkach; organizovanie dobročinných zbierok; organizovanie peňažných zbierok; poisťovníctvo; životné poistenie; úrazové poistenie; služby na využívanie dôchodkových fondov; finančné analýzy; finančné odhady a oceňovanie (poisťovníctvo, bankovníctvo, nehnuteľnosti); finančné informácie; finančné poradenstvo; finančné konzultačné služby; informácie o poistení; poradenstvo v oblasti poistenia.

**(540) Budúcnosť je naša. Prima banka**

- (550) slovná  
 (731) Prima banka Slovensko, a.s., Hodžova 219/11, Žilina, SK;  
 (740) LITVÁKOVÁ A SPOL., s. r. o., Bratislava-Nové Mesto, SK;

**(210) 1184-2022**

- (220) 6.6.2022  
 (511) **9, 28, 35, 41** NCL (11)  
 (511) 9 - Elektronické stieracie žreby na lotériové hry (softvér).  
 28 - Karty na bingo; hracie karty; hracie žetóny; žetóny na hazardné hry; stieracie žreby na lotériové hry; výherné hracie automaty; hracie automaty uvádzané do činnosti vhadením mince; hracie videoautomaty.  
 35 - Reklama; online reklama na počítačovej komunikačnej sieti; rozhlasová reklama; televízna reklama; vonkajšia reklama; reklamné agentúry; reklamné služby uskutočňované prostredníctvom spotrebiteľských lotérií; písanie reklamných textov; vydávanie reklamných textov; grafická úprava tlačovín na reklamné účely; navrhovanie reklamných materiálov; aktualizovanie reklamných materiálov; prenájom reklamných materiálov; rozširovanie reklamných materiálov zákazníkom (letáky, prospekty, tlačoviny, vzorky); rozširovanie reklamných oznamov; reklamné plagátovanie; prenájom reklamného času v komunikačných médiách; služby v oblasti vzťahov s médiami; tvorba reklamných filmov; podpora predaja (pre tretie osoby); predvádzanie (služby modeliek) na reklamné účely a podporu predaja; organizovanie obchodných alebo reklamných podujatí; zostavovanie zoznamov informácií na obchodné alebo reklamné účely; zostavovanie štatistík; vzťahy s verejnosťou (public relations); marketing.  
 41 - Zábava; online hazardné hry (herne); organizovanie lotérií a stávkových hier; organizovanie lotérií a stávkových hier prostredníctvom internetu; organizovanie hier o peniaze; organizovanie žrebových lotérií; organizovanie elektronických žrebových lotérií; organizovanie spotrebiteľských lotérií; organizovanie kurzových stávk; organizovanie kurzových stávk prostredníctvom internetu; organizovanie doplnkových hier, pričom doplnková hra je číselná lotéria, ktorá je prevádzkovaná len spolu s inou číselnou lotériou; organizovanie a vedenie športových, vedomostných alebo zábavných súťaží; organizovanie a vedenie športových, zábavných, kultúrnych a vzdelávacích podujatí; tvorba rozhlasových a televíznych programov; vydávanie textov (okrem reklamných); online poskytovanie elektronických publikácií (bez možnosti kopírovania).

**(540) Čokoládový BON BON**

- (550) slovná  
 (731) TIPOS, národná lotériová spoločnosť, a. s., Brečtanová 1, 830 07 Bratislava-Nové Mesto, SK;  
 (740) LITVÁKOVÁ A SPOL., s. r. o., Bratislava-Nové Mesto, SK;

**(210) 1185-2022**

- (220) 6.6.2022  
 (511) **36** NCL (11)  
 (511) 36 - Bankovníctvo; finančné služby; správcovstvo financií; pôžičky (finančné úvery); záložné pôžičky; bankové hypotéky; bankové služby priamo k zákazníkom (homebanking); elektronický prevod kapitálu; obchodovanie na burze s cennými papiermi; vydávanie cenných papierov; overovanie šekov; služby úverových debetných kariet; služby úverových kreditných kariet; vydávanie kreditných kariet; vydávanie debetných kariet; finančné riadenie; finančný lízing; finančné záručné služby; klíring (bezhotovostné zúčtovávanie vzájomných pohľadávok a záväzkov); faktoring; forfajting; kapitálové investície; zmenárenské služby; úschovné služby, úschova v bezpečnostných schránkach; organizovanie dobročinných zbierok; organizovanie peňažných zbierok; poisťovníctvo; životné poistenie; úrazové poistenie; služby na využívanie dôchodkových fondov; finančné analýzy; finančné odhady a oceňovanie (poisťovníctvo, bankovníctvo, nehnuteľnosti); finančné informácie; finančné poradenstvo; finančné konzultačné služby; informácie o poistení; poradenstvo v oblasti poistenia.

**(540) Je prima mať niekoho nablízku.****Prima banka**

- (550) slovná  
 (731) Prima banka Slovensko, a.s., Hodžova 219/11, Žilina, SK;  
 (740) LITVÁKOVÁ A SPOL., s. r. o., Bratislava-Nové Mesto, SK;

**(210) 1222-2022**

- (220) 9.6.2022  
 (511) **9, 16, 35, 37, 38, 39, 40, 41, 42** NCL (11)  
 (511) 9 - Prístroje a nástroje na vedenie, distribúciu, transformáciu, akumuláciu, reguláciu alebo ovládanie elektrického prúdu; vedecké, fotografické, optické, signalizačné, kontrolné, záchranné a vyučovacie prístroje a nástroje; alarmy; elektrické a elektronické zariadenia na výpočet a odovzdávanie štatistických údajov a informácií; elektrické zariadenia na diaľkové ovládanie priemyselných operácií; elektrodynamické zariadenia na diaľkové ovládanie návestidiel; materiály na elektrické vedenie (drôty, káble); elektrické akumulátory; bleskozvody; elektrické káble; elektrické spojky; elektrické svorky; požiarne hlásiče; elektrické kondenzátory; elektrické meniče; držiaky elektrických objímok; odbočné skrinky (elektrotechnika); prúdové usmerňovače; elektrické regulátory svetla; rozvodné skrine, spínacie skrine (elektrotechnika); svetelné alebo mechanické signalizačné panely; skriňové rozvádzače (elektrotechnika); transformátory (elektrotechnika); meracie prístroje; elektrické meracie zariadenia; elektrické monitorovacie prístroje (nie na lekárske použitie); počítačový softvér (nahratý alebo sťahovateľný); nahraté počítačové operačné programy.

16 - Firemné listiny (tlačoviny); tlačené reklamné materiály; tlačené príručky počítačových programov; letáky; prospekty; tlačivá (formuláre).

35 - Maloobchodné služby s tlakovými zariadeniami, s parnými a horúcovodnými potrubiami, s kotlami, s hydraulickými strojmi, s motorovými vozidlami, s prístrojmi a nástrojmi na distribúciu, transformáciu, akumuláciu, reguláciu alebo ovládanie elektrického prúdu, s materiálmi na elektrické vedenie, s elektrickými akumulátormi, s bleskozvodmi, s elektrickými káblami, s elektrickými spojkami, s elektrickými svorkami, s elektrickými hlásičmi, s elektrickými kondenzátormi, s elektrickými meničmi, s držiakmi elektrických objímok, s odbočnými skrinkami, s elektrotechnickými prípojkami, s prúdovými usmerňovačmi, s elektrickými regulátormi, s rozvodnými skriňami, so spínacími skriňami, so svetelnými alebo mechanickými signalizačnými panelmi, so skriňovými rozvádzačmi, s transformátormi, s trafostanicami, so vzduchotechnickými zariadeniami, s transportnými zariadeniami, s vodnými turbínami, s kovovým nábytkom, so strojmi a zariadeniami na spracovanie nerastných hmôt; obchodné sprostredkovateľské služby zamerané na elektrickú a tepelnú energiu; reklamné agentúry; aktualizovanie reklamných materiálov; rozširovanie reklamných materiálov zákazníkom (letáky, prospekty, tlačoviny, vzorky); prenájom reklamných plôch; zásielkové reklamné služby; vydávanie reklamných textov; prenájom kancelárskych strojov a zariadení; aranžovanie výkladov; reklama; prieskum trhu.

37 - Inštalácie a opravy elektrických zariadení a prístrojov; údržba elektrických zariadení a prístrojov; inštalácie a opravy plynových technických zariadení; inštalácie a opravy kotlov; inštalácie a opravy horákov; inštalácie a opravy konštrukcií; inštalácie a opravy tlakových nádob; inštalácie a opravy meračov tepla; výstavba energetických a teplárenských diel a zariadení potrebných na ich prevádzku (stavebná činnosť); opravy elektromerov; opravy zväracích transformátorov; opravy rotačných strojov; opravy asynchrónnych motorov; inštalácie a údržba elektrických rozvodov; murárske práce súvisiace s energetickými zariadeniami; natieračské práce súvisiace s energetickými zariadeniami; opravy a údržba hydraulických strojov; opravy a údržba motorových vozidiel; prenájom stavebných strojov a zariadení.

38 - Informácie v oblasti telekomunikácií; telefonická komunikácia; komunikácia prostredníctvom optických sietí; komunikácia prostredníctvom počítačových terminálov; prenájom telekomunikačných prístrojov; prenájom prístrojov na prenos správ; prenos signálu prostredníctvom satelitu; telefonické služby; služby vstupu do telekomunikačných sietí (smerovanie a pripájanie); telegrafická komunikácia; telegrafné služby; poskytovanie telekomunikačného pripojenia do svetovej počítačovej siete; prenos elektronickej pošty.

39 - Rozvod elektriny; distribúcia tepelnej energie; balenie tovarov; uskladnenie tovarov; prenájom dopravných prostriedkov; autobusová doprava; kamiónová nákladná doprava; osobná doprava; strážená doprava cenností; doprava pancierovými vozidlami.

40 - Výroba elektrickej energie; výroba tepelnej energie; likvidácia rádioaktívneho odpadu; likvidácia odpadu; recyklácia odpadu; spaľovanie odpadu; spracovanie odpadu (transformácia).

41 - Organizovanie a vedenie kolokvií; organizovanie a vedenie kongresov; organizovanie a vedenie konferencií; organizovanie a vedenie sympózií; vydávanie kníh; vydávanie časopisov (okrem reklamných); on line vydávanie elektronických kníh a časopisov.

42 - Projektovanie a inžinierska činnosť v investičnej výstavbe; projektovanie strojárskych výrobkov a vzduchotechnických zariadení; projektovanie elektrorozvodných sietí, transformovní, rozvodní, priemyselných a slaboprúdových elektroinštalácií; inžinierska činnosť v oblasti distribučného systému vysokonapäťovej siete; technický dozor a technická inšpekcia (služby kontroly kvality); odborné konzultácie v oblasti výskumu a vývoja techniky; elektrotechnická posudková činnosť (služby kontroly kvality); revízne skúšky materiálov prevádzkových kotlov, plynových zariadení a elektrických zariadení; revízne skúšky spôsobilosti zdvíhacích zariadení (kontrola kvality); kalibrovanie elektromerov a meračích súprav; geologický výskum; grafické dizajnérstvo; priemyselné dizajnérstvo; kontroly kvality; obnovovanie počítačových databáz; počítačové programovanie; zhotovovanie kópií počítačových programov; inštalácia počítačového softvéru; aktualizovanie počítačového softvéru; návrh počítačových systémov; poradenstvo v oblasti návrhu a vývoja počítačového hardvéru; požičiavanie počítačového softvéru.

(540)





- (550) obrazová  
 (731) Východoslovenská distribučná, a.s., Mlynská 31, Košice, SK;  
 (740) Ing. Dalibor Gruber - GELE, Košice-Západ, SK;

**(210) 1223-2022**

(220) 9.6.2022

**(511) 16, 35, 37, 41, 42** NCL (11)

(511) 16 - Tlačené firemné listiny; tlačivá (formuláre); tlačené reklamné materiály; papierové informačné brožúry; fotografie (tlačoviny); katalógy; kalendáre; knihy; noviny; časopisy (periodiká); samolepky (papiernický tovar).

35 - Prenájom reklamných materiálov; poradenstvo pri organizovaní obchodnej činnosti; reklama; obchodný alebo podnikateľský výskum; reklamné agentúry; poradenské služby pri riadení obchodnej činnosti; marketingový prieskum; správa počítačových súborov; odborné obchodné alebo podnikateľské poradenstvo; organizovanie obchodných alebo reklamných výstav; obchodné alebo podnikateľské informácie; zbieranie údajov do počítačových databáz; zoraďovanie údajov v počítačových databázach; online reklama na počítačovej komunikačnej sieti; subdodávateľské služby (obchodné služby); marketing; obchodné sprostredkovateľské služby; riadenie obchodnej činnosti v stavebníctve.

37 - Stavebný dozor; stavebné informácie; stavebné poradenstvo.

41 - Organizovanie vedomostných alebo zábavných súťaží; korešpondenčné vzdelávacie kurzy; poskytovanie zariadení na oddych a rekreáciu; vzdelávanie; školenia; poskytovanie športovísk; organizovanie a vedenie kolokvií; organizovanie a vedenie konferencií; organizovanie a vedenie kongresov; informácie o výchove a vzdelávaní; organizovanie kultúrnych alebo vzdelávacích výstav; fitnes kluby (zdravotné a kondičné cvičenia); organizovanie športových súťaží; požičiavanie športového výstroja (okrem dopravných prostriedkov); organizovanie a vedenie seminárov; tábory na športové sústreďenia; organizovanie a vedenie sympózií.

42 - Architektonické služby; architektonické poradenstvo; vypracovanie stavebných výkresov; inžinierska činnosť; výskum a vývoj v oblasti prírodných, technických vied, spoločenských a humanitných vied; urbanistické plánovanie; expertízy (inžinierske práce); poradenstvo v oblasti informačných technológií; externé poskytovanie služieb v oblasti informačných technológií; poradenstvo v oblasti telekomunikačných technológií; výskum v oblasti pozemných stavieb; výskum v oblasti telekomunikačných technológií; štúdie technických projektov; geodézia (zememeračstvo).

**(540)**

- (550) obrazová  
 (591) modrá, sivá, biela  
 (731) REMING CONSULT a.s., Trnavská cesta 27, Bratislava, SK;  
 (740) Ing. Dalibor Gruber - GELE, Košice-Západ, SK;

**(210) 1224-2022**

(220) 9.6.2022

**(511) 9, 16, 35, 37, 38, 39, 40, 41, 42** NCL (11)

(511) 9 - Prístroje a nástroje na vedenie, distribúciu, transformáciu, akumuláciu, reguláciu alebo ovládanie elektrického prúdu; vedecké, fotografické, optické, signalizačné, kontrolné, záchranné a vyučovacie prístroje a nástroje; alarmy; elektrické a elektronické zariadenia na výpočet a odovzdávanie štatistických údajov a informácií; elektrické zariadenia na diaľkové ovládanie priemyselných operácií; elektrodynamické zariadenia na diaľkové ovládanie návestidiel; materiály na elektrické vedenie (drôty, káble); elektrické akumulátory; bleskozvody; elektrické káble; elektrické spojky; elektrické svorky; požiarne hlásiče; elektrické kondenzátory; elektrické meniče; držiaky elektrických objímok; odbočné skrinky (elektrotechnika); prúdové usmerňovače; elektrické regulátory svetla; rozvodné skrine, spínacie skrine (elektrotechnika); svetelné alebo mechanické signalizačné panely; skriňové rozvádzače (elektrotechnika); transformátory (elektrotechnika); meracie prístroje; elektrické meracie zariadenia; elektrické monitorovacie prístroje (nie na lekárske použitie); počítačový softvér (nahratý alebo sťahovateľný); nahraté počítačové operačné programy.

16 - Firemné listiny (tlačoviny); tlačené reklamné materiály; tlačené príručky počítačových programov; letáky; prospekty; tlačivá (formuláre).

35 - Maloobchodné služby s tlakovými zariadeniami, s parnými a horúcovodnými potrubiami, s kotlami, s hydraulickými strojmi, s motorovými vozidlami, s prístrojmi a nástrojmi na distribúciu, transformáciu, akumuláciu, reguláciu alebo ovládanie elektrického prúdu, s materiálmi na elektrické vedenie, s elektrickými akumulátormi, s bleskozvodmi, s elektrickými káblami, s elektrickými spojkami, s elektrickými svorkami, s elektrickými hlásičmi, s elektrickými kondenzátormi, s elektrickými meničmi, s držiakmi elektrických objímok, s odbočnými skrinkami, s elektrotechnickými prípojkami, s prúdovými usmerňovačmi, s elektrickými regulátormi, s rozvodnými skriňami, so spínacími skriňami, so svetelnými alebo mechanickými signalizačnými panelmi, so skriňovými rozvádzačmi,

s transformátormi, s trafostanicami, so vzduchotechnickými zariadeniami, s transportnými zariadeniami, s vodnými turbínami, s kovovým nábytkom, so strojmi a zariadeniami na spracovanie nerastných hmôt; obchodné sprostredkovateľské služby zamerané na elektrickú a tepelnú energiu; reklamné agentúry; aktualizovanie reklamných materiálov; rozširovanie reklamných materiálov zákazníkom (letáky, prospekty, tlačoviny, vzorky); prenájom reklamných plôch; zásielkové reklamné služby; vydávanie reklamných textov; prenájom kancelárskych strojov a zariadení; aranžovanie výkladov; reklama; prieskum trhu.

37 - Inštalácie a opravy elektrických zariadení a prístrojov; údržba elektrických zariadení a prístrojov; inštalácie a opravy plynových technických zariadení; inštalácie a opravy kotlov; inštalácie a opravy horákov; inštalácie a opravy konštrukcií; inštalácie a opravy tlakových nádob; inštalácie a opravy meračov tepla; výstavba energetických a teplárenských diel a zariadení potrebných na ich prevádzku (stavebná činnosť); opravy elektromerov; opravy zväracích transformátorov; opravy rotačných strojov; opravy asynchrónnych motorov; inštalácie a údržba elektrických rozvodov; murárske práce súvisiace s energetickými zariadeniami; natieračské práce súvisiace s energetickými zariadeniami; opravy a údržba hydraulických strojov; opravy a údržba motorových vozidiel; prenájom stavebných strojov a zariadení.

38 - Informácie v oblasti telekomunikácií; telefonická komunikácia; komunikácia prostredníctvom optických sietí; komunikácia prostredníctvom počítačových terminálov; prenájom telekomunikačných prístrojov; prenájom prístrojov na prenos správ; prenos signálu prostredníctvom satelitu; telefonické služby; služby vstupu do telekomunikačných sietí (smerovanie a pripájanie); telegrafická komunikácia; telegrafné služby; poskytovanie telekomunikačného pripojenia do svetovej počítačovej siete; prenos elektronickej pošty.

39 - Rozvod elektriny; distribúcia tepelnej energie; balenie tovarov; uskladnenie tovarov; prenájom dopravných prostriedkov; autobusová doprava; kamiónová nákladná doprava; osobná doprava; strážená doprava cenností; doprava pancierovými vozidlami.

40 - Výroba elektrickej energie; výroba tepelnej energie; likvidácia rádioaktívneho odpadu; likvidácia odpadu; recyklácia odpadu; spaľovanie odpadu; spracovanie odpadu (transformácia).

41 - Organizovanie a vedenie kolokvií; organizovanie a vedenie kongresov; organizovanie a vedenie seminárov; organizovanie a vedenie konferencií; organizovanie a vedenie sympózií; vydávanie kníh; vydávanie časopisov (okrem reklamných); on line vydávanie elektronických kníh a časopisov.

42 - Projektovanie a inžinierska činnosť v investičnej výstavbe; projektovanie strojárskych výrobkov a vzduchotechnických zariadení; projektovanie elektrorozvodných sietí, transformovni, rozvodní,

priemyselných a slaboprúdových elektroinštalácií; inžinierska činnosť v oblasti distribučného systému vysokonapäťovej siete; technický dozor a technická inšpekcia (služby kontroly kvality); odborné konzultácie v oblasti výskumu a vývoja techniky; elektrotechnická posudková činnosť (služby kontroly kvality); revízne skúšky materiálov prevádzkových kotlov, plynových zariadení a elektrických zariadení; revízne skúšky spôsobilosti zdvíhacích zariadení (kontrola kvality); kalibrovanie elektromerov a meracích súprav; geologický výskum; grafické dizajnérstvo; priemyselné dizajnérstvo; kontroly kvality; obnovovanie počítačových databáz; počítačové programovanie; zhotovovanie kópií počítačových programov; inštalácia počítačového softvéru; aktualizovanie počítačového softvéru; návrh počítačových systémov; poradenstvo v oblasti návrhu a vývoja počítačového hardvéru; požičiavanie počítačového softvéru.

(540)



(550) obrazová

(731) Východoslovenská distribučná, a.s., Mlynská 31, Košice, SK;

(740) Ing. Dalibor Gruber - GELE, Košice-Západ, SK;

(210) 1225-2022

(220) 8.6.2022

(511) 16, 21, 32 NCL (11)

(511) 16 - Papierové podložky pod pivo poháre.

21 - Pivo poháre; papierové alebo plastové poháre.

32 - Pivo; ochutené pivo; chmelové výťažky na výrobu piva.

(540) Terkin tmavý dúšok

(550) slovná

(731) Pálffy Brauerei, s. r. o., Prostredná 13/49, Svätý Jur, SK;

(740) Slezák Dominik, Mgr., Pezinok, SK;

(210) 1230-2022

(220) 10.6.2022

(511) 31, 35, 44 NCL (11)

(511) 31 - Krmivo a nápoje pre zvieratá; zrná a semená (surové, nespracované); živé rastliny a kvety; vápno (krmivo pre zvieratá); otrubová krmna zmes pre

zvieratá; prípravky na výkrm zvierat; posilňujúce prípravky pre zvieratá; prírodné trávniky; zrno (krmivo pre zvieratá); semená na siatie; rastliny; podstielky pre zvieratá; šrot pre zvieratá; kvetinové cibule; krmivo pre zvieratá chované v domácnosti; nápoje pre zvieratá chované v domácnosti; rybia múčka na kŕmenie zvierat; pieskovaný papier pre domáce zvieratá (podstielka); ľanové semená (krmivo pre zvieratá); ľanová múčka (krmivo pre zvieratá); obilné klíčky (krmivo pre zvieratá); nespracované konzumné ľanové semená; nespracované tekvicové semená; piesok do toaliet pre zvieratá chované v domácnosti; granule ako krmivo pre zvieratá; konzervy ako krmivo pre zvieratá.

35 - Maloobchodné a veľkoobchodné služby so záhradníckymi potrebami; maloobchodné a veľkoobchodné služby s krmivom pre zvieratá; maloobchodné a veľkoobchodné služby s chovateľskými potrebami.

44 - Služby v poľnohospodárstve, rybnom hospodárstve, záhradníctve a lesníctve; chov zvierat; záhradníctvo; záhradkárské služby; prenájom poľnohospodárskych nástrojov a zariadení; starostlivosť o čistotu zvierat; údržba trávnikov; ničenie škodcov v poľnohospodárstve, rybnom hospodárstve, záhradníctve a lesníctve; starostlivosť o čistotu zvierat chovaných v domácnosti; regulovanie výskytu škodcov v poľnohospodárstve, rybnom hospodárstve, záhradníctve a lesníctve; prenájom poľnohospodárskych zvierat v záhradníctve; poskytovanie vybavenia na komunálne záhradníctvo; prenájom záhradníckeho náradia.

(540)



(550) obrazová

(591) oranžová, žltá, zelená

(731) Ing. František Salaj, Belušské Slatiny 130, Beluša, SK;

(740) Advokátní kancelář Mgr. Petr Žížka, LL.M., Plzeň, CZ;

(210) 1252-2022

(220) 13.6.2022

(511) 37, 39, 40, 44 NCL (11)

(511) 37 - Údržba nábytku; asfaltovanie; údržba a opravy motorových vozidiel; čistenie interiérov budov; prenájom buldozéro; prenájom stavebných strojov a zariadení; čistenie komínov; inštalácie a opravy klimatizačných zariadení; stavebníctvo (stavebná činnosť); podmorské staviteľstvo; stavebný dozor; demolácie budov; antikoročné úpravy; dezinfekcia; maľovanie a opravy reklamných tabúl; stavba a opravy skladov; izolovanie proti vlhkosti (stavebníctvo); prenájom bagrov a rýpadiel; čistenie okien; mazanie vozidiel; výstavba tovární; izolovanie stavieb; umývanie dopravných prostriedkov; inštalácie, údržba a opravy strojov; murárske práce; reštaurovanie nábytku; budovanie prístavných

hrádzí; tapetovanie (papierové tapety); interiérové a exteriérové maľovanie a natieranie; hladenie alebo brúsenie pemzou; sadrovanie, štukovanie; klampiarstvo a inštalatérstvo; leštenie vozidiel; opravy púmp a čerpadiel; budovanie prístavov; nitovanie; ošetrovanie vozidiel protikoroznými nátermi; autoservisy (údržba a tankovanie); údržba vozidiel; lakovanie, glazovanie; opravy vozidiel pri dopravných nehodách; prenájom čistiacich strojov; ničenie škodcov (nie v poľnohospodárstve, rybnom hospodárstve, záhradníctve a lesníctve); montovanie lešení; murovanie, murárske práce; chemické čistenie; stavebné informácie; kladenie povrchov komunikácií; šmirgľovanie; čistenie exteriérov budov; vrtanie studní; výstavba obchodov a obchodných stánkov; prenájom stavebných zariadení; prenájom zametacích vozidiel; pokrývačské práce; čistenie ciest; inštalácie okien a dverí; údržba bazénov; stavebné poradenstvo; tesárske práce; opravy elektrických vedení; kladenie káblov; inštalácie inžinierskych sietí na stavenisku; elektroinštalčné služby; odpratávanie snehu; upratovacie služby pre domácnosti; kladenie umelých trávnikov; krajinné úpravy pomocou stavebných materiálov; montovanie nábytku; stolárske práce (opravy drevených výrobkov).

39 - Odťahovanie vozidiel pri poruchách a nehodách; prenájom automobilov; automobilová doprava; kamiónová nákladná doprava; dovoz, doprava; doručovanie balíkov; balenie tovarov; vykladanie nákladov; doručovanie tovarov; skladovanie tovarov (úschova); parkovanie automobilov (služby); skladovanie; prenájom skladísk; prenájom dopravných prostriedkov; prenájom garáží; prenájom miest na parkovanie; prenájom vozidiel; doprava nábytku; doprava, preprava; expedičné služby; námorná doprava; doprava a skladovanie odpadu; sťahovanie; sprostredkovanie nákladnej dopravy; sprostredkovanie dopravy; služby vodičov; doručovacie služby (správy alebo tovar); informácie o možnostiach dopravy; prenájom skladovacích kontajnerov; doručovacie služby; doručovanie kvetov; logistické služby v doprave; prenájom traktorov; zber recyklovateľných výrobkov (doprava); parkovanie automobilov; zber domového a priemyselného odpadu.

40 - Obrusovanie; opracovávanie dreva; kováčstvo; frézovanie; obrábanie kovov; pílenie; spracovanie papiera; stínanie, pílenie a kálanie dreva; recyklácia odpadu; spracovanie odpadu (transformácia); odlievanie kovov; vulkanizácia (úprava materiálov); likvidácia odpadu; spaľovanie odpadu; dekontaminácia nebezpečných odpadov; triedenie odpadu a recyklovateľného materiálu (transformácia); zhodnocovanie odpadu; zváranie; stolárske práce (zhotovovanie drevených výrobkov na objednávku); drvenie betónu.

44 - Služby záhradných architektov; záhradníctvo; záhradkárské služby; prenájom poľnohospodárskych nástrojov a zariadení; rastlinné škôlky; letecké alebo pozemné rozptyľovanie hnojív a iných poľnohospodárskych chemikálií;

údržba trávnikov; liečenie stromov; ničenie buriny; krajnotvorba; zalesňovanie; regulovanie výskytu škodcov v poľnohospodárstve, rybom hospodárstve, záhradníctve a lesníctve; prenájom poľnohospodárskych zvierat v záhradníctve; vinohradníctvo a vinárstvo; poradenstvo v oblasti vinohradníctva a vinárstva; pestovanie rastlín; prerezávanie stromov; presádzanie stromov; krajinná architektúra; poskytovanie vybavenia na komunálne záhradníctvo; prenájom záhradníckeho náradia.

**(540) pisto-stav**

(550) slovná

(731) pisto-stav s.r.o., Štiavnická 3986/12, Bratislava-Ružinov, SK;

**(210) 1255-2022**

(220) 13.6.2022

**(511) 35, 44** NCL (11)

(511) 35 - Maloobchodné služby s farmaceutickými, zverolekářskými a hygienickými prípravkami a so zdravotníckymi potrebami; veľkoobchodné služby s farmaceutickými, zverolekářskými a hygienickými prípravkami a so zdravotníckymi potrebami.

44 - Farmaceutické poradenstvo; lekářnícké služby (príprava predpísaných liekov); zdravotnícka starostlivosť.

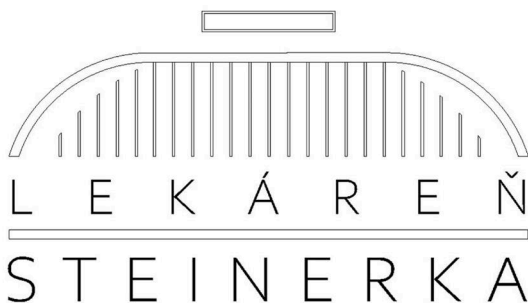
**(540)**

(550) obrazová

(731) Pharmacore, s. r. o., Bernolákova 7897/11, Bratislava-Staré Mesto, SK;

**(210) 1269-2022**

(220) 15.6.2022

**(511) 5, 31** NCL (11)

(511) 5 - Diétné krmivá na liečebné účely; dietetické látky prispôsobené na veterinárne použitie; výživové doplnky pre zvieratá.

31 - Suché krmivo; krmné zmesi pre zvieratá.

**(540) Calo-pet**

(550) slovná

(731) VETOQUINOL BIOWET Sp. z o.o., ul. Kosynierów Gdyńskich 13-14, 66-400 Gorzów Wielkopolski, PL;

(740) ROTT, RÚŽIČKA &amp; GUTTMANN, Patentová, známková a právna kancelária, verejná obchodná spoločnosť, Bratislava, SK;

**(210) 1270-2022**

(220) 15.6.2022

**(511) 5, 31** NCL (11)

(511) 5 - Diétné krmivá na liečebné účely; dietetické látky prispôsobené na veterinárne použitie; výživové doplnky pre zvieratá.

31 - Suché krmivo; krmné zmesi pre zvieratá.

**(540) Bezo-pet**

(550) slovná

(731) VETOQUINOL BIOWET Sp. z o.o., ul. Kosynierów Gdyńskich 13-14, 66-400 Gorzów Wielkopolski, PL;

(740) ROTT, RÚŽIČKA &amp; GUTTMANN, Patentová, známková a právna kancelária, verejná obchodná spoločnosť, Bratislava, SK;

**(210) 1331-2022**

(220) 23.6.2022

**(511) 45** NCL (11)

(511) 45 - Advokátske právne služby.

**(540) Šiška & Partners**

(550) slovná

(731) Šiška Karol, JUDr., Burgundská 12657/3, Bratislava-Nové Mesto, SK;

**(210) 1348-2022**

(220) 27.6.2022

**(511) 35, 36** NCL (11)

(511) 35 - Reklama; online reklama na počítačovej komunikačnej sieti; subdodávateľské služby (obchodné služby); marketing; cieľový marketing.

36 - Nehnuteľnosti (služby); prenájom nehnuteľností; realitné kancelárie; sprostredkovanie nehnuteľností; oceňovanie nehnuteľností; úschovné služby, úschova v bezpečnostných schránkach; finančné odhady a oceňovanie (poisťovníctvo, bankovníctvo, nehnuteľnosti); správa nehnuteľností; prenájom bytov.

**(540)**

(550) obrazová

(731) PROFI REALITY SABOL, s.r.o., Prostějovská 4843/48, Prešov, SK;

(740) Advokátní kancelář Mgr. Petr Žižka, LL.M., Plzeň, CZ;

**(210) 1350-2022**

(220) 28.6.2022

**(511) 9, 16, 24, 25, 26, 28, 35, 41** NCL (11)

(511) 9 - Elektronické informačné tabule; ochranné prilby na športovanie; chrániče hlavy na športovanie.

16 - Knihy; časopisy (periodiká); plagáty; brožúry; papierové zástavy; papierové stolové vlajky; reklamné tabule z papiera, kartónu alebo lepenky; pohľadnice; perá (kancelárske potreby); ceruzky; stojany na perá a ceruzky; tlačoviny; katalógy; fotografie (tlačoviny); kalendáre; letáky.

24 - Textilné alebo plastové zástavy; textilné alebo plastové vlajočky.

25 - Obuv; čiapky; nákrčníky; priliehavé čiapky; šilty; svetre; pulóvre; košele; košele s krátkym rukávom; odevy; kravaty; nohavice; rukavice; šatky, šály; pleteniny (oblečenie); vesty; kabáty; športové tričká, dresy; bundy; saká; plavky; šály uviazané pod krkom; šilty (pokrývky hlavy); pokrývky hlavy; ponožky pohlcujúce pot; spodná bielizeň pohlcujúca pot; trikoty (cvičebné úbory).

26 - Odznaky na odevy, nie z drahých kovov; nášivky, aplikácie (galantéria).

28 - Lopty na hranie; hracie lopty; chrániče na lakťov (športové potreby); chrániče kolien (športové potreby); ochranné vypchávkvy (časti športových úborov).

35 - Rozširovanie reklamných materiálov zákazníkom (letáky, prospekty, tlačoviny, vzorky); prenájom reklamných materiálov; reklama; prenájom reklamných plôch.

41 - Poskytovanie športovísk; organizovanie športových súťaží; požičiavanie športového výstroja (okrem dopravných prostriedkov); prenájom štadiónov; prenájom športových plôch.

**(540)**

(550) obrazová

(591) červená

(731) Slávia Banská Bystrica s.r.o., Komenského 475/3, Banská Bystrica, SK;

(740) Staroň Andrej, JUDr., Banská Bystrica, SK;

**(210) 1354-2022**

(220) 28.6.2022

**(511) 6, 9, 16, 20, 35, 38, 41** NCL (11)

(511) 6 - Kovové umelecké diela; umelecké diela z bronzu.

9 - Nahraté nosiče záznamov, počítačový softvér, nenahraté nosiče digitálnych alebo analógových záznamov a pamäťové médiá; nosiče zvukových nahrávok.

16 - Tlačené publikácie; plagáty; reklamné tabule z papiera, kartónu alebo lepenky; pečiatky; pečate; pečatidlá; mapy; knihy; obrazy; noviny; periodiká; tlačiarenské štočky; brožúry; ročenky; kalendáre; letáky.

20 - Drevené, voskové, sadrové alebo plastové sošky.

35 - Vzťahy s verejnosťou (public relations); marketing; zbieranie údajov do počítačových databáz; zoraďovanie údajov v počítačových databázach; online reklama na počítačovej komunikačnej sieti; grafická úprava tlačovín na reklamné účely; aktualizácia a údržba údajov v počítačových databázach; zostavovanie zoznamov informácií na obchodné alebo reklamné účely; cielený marketing; vonkajšia reklama; marketing prostredníctvom influencerov; reklamné agentúry; prieskum trhu.

38 - Rozhlasové vysielanie; televízne vysielanie; komunikácia mobilnými telefónmi.

41 - Tvorba digitálnych nahrávok (podcastov); organizovanie vedomostných alebo zábavných súťaží; tvorba rozhlasových a televíznych programov; fotografické reportáže.

**(540)**

(550) obrazová

(591) zlatá, biela

(731) Slovenský plynárenský priemysel, a.s., Mlynské nivy 44/a, Bratislava, SK;

(740) Mikula Richard, JUDr., Bratislava-Petržalka, SK;

**(210) 1355-2022**

(220) 28.6.2022

**(511) 6, 9, 16, 20, 35, 38, 41** NCL (11)

(511) 6 - Kovové umelecké diela; umelecké diela z bronzu.

9 - Nahraté nosiče záznamov, počítačový softvér, nenahraté nosiče digitálnych alebo analógových záznamov a pamäťové médiá; nosiče zvukových nahrávok.

16 - Tlačené publikácie; plagáty; reklamné tabule z papiera, kartónu alebo lepenky; pečiatky; pečate; pečatidlá; mapy; knihy; obrazy; noviny; periodiká;

tlačiarenské štočky; brožúry; ročenky; kalendáre; letáky.

20 - Drevené, voskové, sadrové alebo plastové sošky.

35 - Vzťahy s verejnosťou (public relations); marketing; zbieranie údajov do počítačových databáz; zoraďovanie údajov v počítačových databázach; online reklama na počítačovej komunikačnej sieti; grafická úprava tlačovín na reklamné účely; aktualizácia a údržba údajov v počítačových databázach; zostavovanie zoznamov informácií na obchodné alebo reklamné účely; cielený marketing; vonkajšia reklama; marketing prostredníctvom influencerov; reklamné agentúry; prieskum trhu.

38 - Rozhlasové vysielanie; televízne vysielanie; komunikácia mobilnými telefónmi.

41 - Tvorba digitálnych nahrávok (podcastov); organizovanie vedomostných alebo zábavných súťaží; tvorba rozhlasových a televíznych programov; fotografické reportáže.

(540)



(550) obrazová

(591) medená, čierna

(731) Slovenský plynárenský priemysel, a.s., Mlynské nivy 44/a, Bratislava, SK;

(740) Mikula Richard, JUDr., Bratislava-Petržalka, SK;

(210) 1356-2022

(220) 28.6.2022

(511) 6, 9, 16, 20, 35, 38, 41 NCL (11)

(511) 6 - Kovové umelecké diela; umelecké diela z bronzu.

9 - Nahraté nosiče záznamov, počítačový softvér, nenahraté nosiče digitálnych alebo analógových záznamov a pamäťové médiá; nosiče zvukových nahrávok.

16 - Tlačené publikácie; plagáty; reklamné tabule z papiera, kartónu alebo lepenky; pečiatky; pečate; pečatidlá; mapy; knihy; obrazy; noviny; periodiká; tlačiarenské štočky; brožúry; ročenky; kalendáre; letáky.

20 - Drevené, voskové, sadrové alebo plastové sošky.

35 - Vzťahy s verejnosťou (public relations); marketing; zbieranie údajov do počítačových databáz; zoraďovanie údajov v počítačových databázach; online reklama na počítačovej komunikačnej sieti; grafická úprava tlačovín na reklamné účely; aktualizácia a údržba údajov v počítačových databázach; zostavovanie zoznamov informácií na obchodné alebo reklamné účely; cielený marketing; vonkajšia reklama; marketing prostredníctvom influencerov; reklamné agentúry; prieskum trhu.

38 - Rozhlasové vysielanie; televízne vysielanie; komunikácia mobilnými telefónmi.

41 - Tvorba digitálnych nahrávok (podcastov); organizovanie vedomostných alebo zábavných súťaží; tvorba rozhlasových a televíznych programov; fotografické reportáže.

(540)



(550) obrazová

(591) zlatá, čierna, biela

(731) Slovenský plynárenský priemysel, a.s., Mlynské nivy 44/a, Bratislava, SK;

(740) Mikula Richard, JUDr., Bratislava-Petržalka, SK;

(210) 1358-2022

(220) 28.6.2022

(511) 6, 9, 16, 20, 35, 38, 41 NCL (11)

(511) 6 - Kovové umelecké diela; umelecké diela z bronzu.

9 - Nahraté nosiče záznamov, počítačový softvér, nenahraté nosiče digitálnych alebo analógových záznamov a pamäťové médiá; nosiče zvukových nahrávok.

16 - Tlačené publikácie; plagáty; reklamné tabule z papiera, kartónu alebo lepenky; pečiatky; pečate; pečatidlá; mapy; knihy; obrazy; noviny; periodiká; tlačiarenské štočky; brožúry; ročenky; kalendáre; letáky.

20 - Drevené, voskové, sadrové alebo plastové sošky.

35 - Vzťahy s verejnosťou (public relations); marketing; zbieranie údajov do počítačových databáz; zoraďovanie údajov v počítačových databázach; online reklama na počítačovej komunikačnej sieti; grafická úprava tlačovín na reklamné účely; aktualizácia a údržba údajov v počítačových databázach; zostavovanie zoznamov informácií na obchodné alebo reklamné účely; cielený marketing; vonkajšia reklama; marketing prostredníctvom influencerov; reklamné agentúry; prieskum trhu.

38 - Rozhlasové vysielanie; televízne vysielanie; komunikácia mobilnými telefónmi.

41 - Tvorba digitálnych nahrávok (podcastov); organizovanie vedomostných alebo zábavných súťaží; tvorba rozhlasových a televíznych programov; fotografické reportáže.

(540)

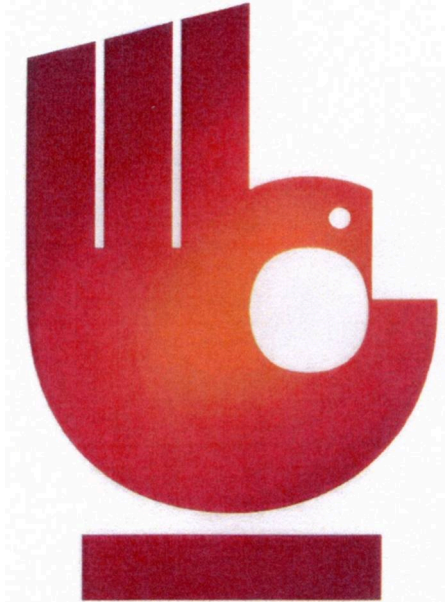

- (550) obrazová  
 (591) medená, biela  
 (731) Slovenský plynárenský priemysel, a.s., Mlynské nivy 44/a, Bratislava, SK;  
 (740) Mikula Richard, JUDr., Bratislava-Petržalka, SK;

**(210) 1359-2022**

(220) 28.6.2022

**(511) 6, 9, 16, 20, 35, 38, 41** NCL (11)

(511) 6 - Kovové umelecké diela; umelecké diela z bronzu.  
 9 - Nahraté nosiče záznamov, počítačový softvér, nenahraté nosiče digitálnych alebo analógových záznamov a pamäťové médiá; nosiče zvukových nahrávok.

16 - Tlačené publikácie; plagáty; reklamné tabule z papiera, kartónu alebo lepenky; pečiatky; pečate; pečatidlá; mapy; knihy; obrazy; noviny; periodiká; tlačiarenské štočky; brožúry; ročenky; kalendáre; letáky.

20 - Drevené, voskové, sadrové alebo plastové sošky.

35 - Vzťahy s verejnosťou (public relations); marketing; zbieranie údajov do počítačových databáz; zoraďovanie údajov v počítačových databázach; online reklama na počítačovej komunikačnej sieti; grafická úprava tlačovín na reklamné účely; aktualizácia a údržba údajov v počítačových databázach; zostavovanie zoznamov informácií na obchodné alebo reklamné účely; cielený marketing; vonkajšia reklama; marketing prostredníctvom influencerov; reklamné agentúry; prieskum trhu.

38 - Rozhlasové vysielanie; televízne vysielanie; komunikácia mobilnými telefónmi.

41 - Tvorba digitálnych nahrávok (podcastov); organizovanie vedomostných alebo zábavných súťaží; tvorba rozhlasových a televíznych programov; fotografické reportáže.

(540)



- (550) obrazová  
 (591) zlatá, čierna  
 (731) Slovenský plynárenský priemysel, a.s., Mlynské nivy 44/a, Bratislava, SK;  
 (740) Mikula Richard, JUDr., Bratislava-Petržalka, SK;

**(210) 1361-2022**

(220) 28.6.2022

**(511) 1** NCL (11)

(511) 1 - Poľnohospodárske chemikálie okrem fungicídov, herbicídov, insekticídov a prípravkov na ničenie buriny a parazitov; chemické prípravky na zlepšenie pôdy; dusíkaté hnojivá; prípravky na reguláciu rastu rastlín; poľnohospodárske hnojivá; prípravky na hnojenie; prípravky obsahujúce stopové prvky na rastliny; záhradnícke chemikálie okrem fungicídov, herbicídov, insekticídov a prípravkov proti parazitom; chemikálie pre lesníctvo okrem fungicídov, herbicídov, insekticídov a prípravkov na ničenie parazitov.

**(540) element**

(550) slovná

(731) NUTRICON s.r.o., Kúpeľná 596/2, Veľké Dvorníky, SK;

**(210) 1363-2022**

(220) 28.6.2022

**(511) 27, 28, 41, 44** NCL (11)

(511) 27 - Podložky na jogu.

28 - Telocvičné a športové náradie, športové potreby.

41 - Výučba jogy; výučba tanca; športová a kultúrna činnosť; vzdelávanie; telesná výchova; školenia; gymnastický výcvik; fitnes kluby (zdravotné a kondičné cvičenia); praktický výcvik (ukážky); služby osobných trénerov (fitnes cvičenia); kurzy telesného cvičenia; individuálne vyučovanie; odborné školenia zamerané na odovzdávanie know-how; vzdelávacie kurzy; produkcia filmov (nie reklamných); požičovne kníh (knižnice); vydávanie kníh; služby poskytované

prázdninovými tábormi (zábava); tábory na športové sústreďenia; online poskytovanie elektronických publikácií (bez možnosti kopírovania); nahrávanie videopások; online poskytovanie videozáznamov (bez možnosti kopírovania).

44 - Fyzioterapia; zdravotné poradenstvo.

(540)



(550) obrazová

(591) čierna, zelená, biela, ružová

(731) Naďa Ulehlová - Fyziologyoga, Ondrejovova 884/3, Bratislava-Ružinov, SK;

(740) MG LEGAL s.r.o., Košice-Staré Mesto, SK;

(210) 1366-2022

(220) 28.6.2022

(511) 12, 25, 35, 40 NCL (11)

(511) 12 - Detské kombinované kočíky; kryty na detské kombinované kočíky; striešky na detské kombinované kočíky; detské hlboké kočíky; nánožníky ku kočíkom; tašky ku kočíkom.

25 - Obuv; baretky; čiapky; pleteniny; svetre; pulóvre; ponožky; košeľe; odevy; nohavice; vrchné ošatenie; rukavice (oblečenie); šatky, šály; pleteniny (oblečenie); vesty; kabáty; legíny; nepremokavé odevy; sukne; oblečenie pre bábätká; športové tričká, dresy; zástery; vesty; kabáty; legíny; nepremokavé odevy; sukne; uniformy; bundy; plavky; topánky; podpätky; topánky na športovanie; športová obuv; členky (oblečenie); tričká; nohavicové sukne; legíny; pokrývky hlavy; športové dresy; hokejová obuv; mikiny (oblečenie).

35 - Maloobchodné služby s tovarmi uvedenými v triede 12 a 25 tohto zoznamu; veľkoobchodné služby s tovarmi uvedenými v triede 12 a 25 tohto zoznamu; obchodné sprostredkovanie služieb uvedených v triede 40 tohto zoznamu.

40 - Lemovanie alebo obšívanie tkanín; dámske krajčírstvo, šitie; spracovanie kožušín; strihanie látok (strihová služba); tlačenie vzorov; krajčírstvo; garbiarstvo; farbenie textílií; úprava textílií; úprava tkanín; vyšívanie; spracovanie kože; leštenie kožušín; úpravy a prešívanie oblečenia.

(540) SAMI EMERALD

(550) slovná

(731) Šándor Ľudovít, Mgr., Poniklecová 5873/34, Bratislava-Devínska Nová Ves, SK;

(740) MG LEGAL s.r.o., Košice-Staré Mesto, SK;

(210) 1373-2022

(220) 30.6.2022

(511) 35, 36, 37, 42 NCL (11)

(511) 35 - Reklama; obchodný manažment; obchodná administratíva; kancelárske práce.

36 - Poistovníctvo; finančníctvo; peňažníctvo; nehnuteľnosti (služby).

37 - Stavebníctvo.

42 - Vedecké a technologické služby a s nimi súvisiaci výskum a projektovanie; priemyselné analýzy a priemyselný výskum; navrhovanie a vývoj počítačového hardvéru a softvéru.

(540) GRÓFSKA NIVA

(550) slovná

(731) Metrostav Slovakia a. s., Mlynské Nivy 68, Bratislava, SK;

(210) 1376-2022

(220) 30.6.2022

(511) 5, 30 NCL (11)

(511) 5 - Liečivé čaje; bylinkové čaje na lekárske použitie; bylinkové zmesi na lekárske použitie.

30 - Bylinkové čaje (nie na lekárske použitie); čaj.

(540) LEROS REDUKTAN

(550) slovná

(731) LEROS, s.r.o., U Národní galerie 470, 156 00 Praha 5 - Zbraslav, CZ;

(740) Zathurecky InPaRtners, s. r. o., Banská Bystrica, SK;

(210) 1377-2022

(220) 1.7.2022

(511) 35, 41 NCL (11)

(511) 35 - Reklamné služby; obchodný manažment; obchodná administratíva.

41 - Výchova; vzdelávanie; zábava; športová a kultúrna činnosť.

(540) HAPPY CALL CENTRUM

(550) slovná

(731) Hamar Michal, Mgr., Estónska 5200/10, Bratislava-Podunajské Biskupice, SK;

(210) 1379-2022

(220) 1.7.2022

(511) 9, 16, 35, 36, 38, 39, 40, 41, 42, 43, 44 NCL (11)

(511) 9 - Prístroje a nástroje na vedenie, distribúciu, transformáciu, akumuláciu, reguláciu alebo ovládanie elektrického prúdu; vedecké, fotografické, optické, signalizačné, kontrolné, záchranné a vyučovacie prístroje a nástroje; alarmy; elektrické a elektronické zariadenia na výpočet a odovzdávanie štatistických údajov a informácií; elektrické zariadenia na diaľkové ovládanie priemyselných operácií; elektrodynamické zariadenia na diaľkové ovládanie návěstidiel; materiály na elektrické vedenie (drôty, káble); elektrické akumulátory; bleskozvody; elektrické káble; elektrické spojky; elektrické svorky; požiarne hlásiče; elektrické kondenzátory; elektrické meniče; držiaky elektrických objímok; odbočné skrinky (elektrotechnika); prúdové usmerňovače; elektrické regulátory svetla; rozvodné skrine, spínacie skrine (elektrotechnika); svetelné alebo mechanické signalizačné panely; skriňové rozvádzače (elektrotechnika); transformátory (elektrotechnika); meracie prístroje; elektrické meracie zariadenia; elektrické monitorovacie prístroje



(nie na lekárske použitie); počítačový softvér (nahratý alebo sťahovateľný); nahraté počítačové operačné programy.

16 - Firemné listiny (tlačoviny); tlačené reklamné materiály; tlačené príručky počítačových programov; letáky; prospekty; tlačivá (formuláre).

35 - Maloobchodné služby s tlakovými zariadeniami, s parnými a horúcovodnými potrubiami, s kotlami, s hydraulickými strojmi, s motorovými vozidlami, s prístrojmi a nástrojmi na distribúciu, transformáciu, akumuláciu, reguláciu alebo ovládanie elektrického prúdu, s materiálmi na elektrické vedenie, s elektrickými akumulátormi, s bleskozvodmi, s elektrickými káblami, s elektrickými spojkami, s elektrickými svorkami, s elektrickými hlásičmi, s elektrickými kondenzátormi, s elektrickými meničmi, s držiakmi elektrických objímok, s odbočnými skrinkami, s elektrotechnickými prípojkami, s prúdovými usmerňovačmi, s elektrickými regulátormi, s rozvodnými skriňami, so spínacími skriňami, so svetelnými alebo mechanickými signalizačnými panelmi, so skriňovými rozvádzačmi, s transformátormi, s trafostanicami, so vzduchotechnickými zariadeniami, s transportnými zariadeniami, s vodnými turbínami, s kovovým nábytkom, so strojmi a zariadeniami na spracovanie nerastných hmôt; obchodné sprostredkovateľské služby zamerané na elektrickú a tepelnú energiu; reklamné agentúry; aktualizovanie reklamných materiálov; rozširovanie reklamných materiálov zákazníkom (letáky, prospekty, tlačoviny, vzorky); prenájom reklamných plôch; zásielkové reklamné služby; vydávanie reklamných textov; prenájom kancelárskych strojov a zariadení; aranžovanie výkladov; reklama; prieskum trhu.

36 - Prenájom nehnuteľností; organizovanie dobročinných zbierok; zriaďovanie fondov; organizovanie peňažných zbierok; finančné sponzorstvo.

38 - Informácie v oblasti telekomunikácií; telefonická komunikácia; komunikácia prostredníctvom optických sietí; komunikácia prostredníctvom počítačových terminálov; prenájom telekomunikačných prístrojov; prenájom prístrojov na prenos správ; prenos signálu prostredníctvom satelitu; telefonické služby; služby vstupu do telekomunikačných sietí (smerovanie a pripájanie); telegrafická komunikácia; telegrafné služby; poskytovanie telekomunikačného pripojenia do svetovej počítačovej siete; prenos elektronickej pošty.

39 - Rozvod elektriny; distribúcia tepelnej energie; balenie tovarov; skladovanie tovarov (úschova); prenájom dopravných prostriedkov; autobusová doprava; kamiónová nákladná doprava; osobná doprava; strážená doprava cenností; doprava pancierovými vozidlami.

40 - Výroba elektrickej energie; výroba tepelnej energie; likvidácia rádioaktívneho odpadu; likvidácia odpadu; recyklácia odpadu; spaľovanie odpadu; spracovanie odpadu (transformácia).

41 - Organizovanie a vedenie kolokvií; organizovanie a vedenie kongresov; organizovanie a vedenie seminárov; organizovanie a vedenie konferencií; organizovanie a vedenie sympózií; vydávanie kníh; vydávanie časopisov (okrem reklamných); online vydávanie elektronických kníh a časopisov.

42 - Projektovanie a inžinierska činnosť v investičnej výstavbe; projektovanie strojárskych výrobkov a vzduchotechnických zariadení; projektovanie elektrorozvodných sietí, transformovní, rozvodní, priemyselných a slaboprúdových elektroinštalácií; inžinierska činnosť v oblasti distribučného systému vysokonapäťovej siete; technický dozor a technická inšpekcia (služby kontroly kvality); odborné konzultácie v oblasti výskumu a vývoja techniky; elektrotechnická posudková činnosť (služby kontroly kvality); revízne skúšky materiálov prevádzkových kotlov, plynových zariadení a elektrických zariadení; revízne skúšky spôsobilosti zdvíhacích zariadení (kontrola kvality); kalibrovanie elektromerov a meracích súprav; geologický výskum; grafické dizajnérstvo; priemyselné dizajnérstvo; kontroly kvality; obnovovanie počítačových databáz; počítačové programovanie; zhotovovanie kópií počítačových programov; inštalácia počítačového softvéru; aktualizovanie počítačového softvéru; návrh počítačových systémov; poradenstvo v oblasti návrhu a vývoja počítačového hardvéru; požičiavanie počítačového softvéru.

43 - Prenájom prechodného ubytovania; rezervácie ubytovania v hoteloch; rezervácie ubytovania v penziónoch; ubytovacie kancelárie (hotely, penzióny); reštauračné (stravovacie) služby; dodávanie hotových jedál na objednávku (ketering).

44 - Odborné poradenstvo pri poskytovaní charitatívnych lekárskeho služieb.

(540)



(550) obrazová

(591) modrá, sivá

(731) Východoslovenská energetika Holding a.s., Mlynská 31, Košice, SK;

(740) Ing. Dalibor Gruber - GELE, Košice-Západ, SK;

**(210) 1380-2022**

(220) 1.7.2022

**(511) 18, 24, 25, 35, 40** NCL (11)

(511) 18 - Opätovne použiteľné nákupné tašky; turistické tašky; plážové tašky; športové tašky; toaletné tašky (prázdne).

24 - Prešívané posteľné pokrývky; obliečky na matrace; obrusy (okrem papierových); posteľné plachty; posteľná bielizeň; bytový textil; ozdobné obliečky na vankúše; posteľné pokrývky a prikrývky; textilné podložky na prebaľovanie; dojčenské spacie vaky; dojčenské zavinovačky; mantinely do detských postieľok (posteľná bielizeň); textilné nášivky na odevy.

25 - Baretky; pracovné plášte; čiapky; goliere (časti odevov); krátke kabátiky; pánska spodná bielizeň; priliehavé čiapky; spodná bielizeň; kapucne (časti odevov); opasky (časti odevov); župany; košele; náprsenky; odevy; snímateľné goliere; kombinézy (oblečenie); spodná bielizeň pohlcujúca pot; kostýmy, obleky; konfekcia (odevy); detské nohavičky; kravaty; návleky; nohavice; cyklistické oblečenie; vrchné ošatenie; šatky, šály; pleteniny (oblečenie); košelové sedlá; šnurovačky; vesty; nepremokavé odevy; legíny; oblečenie z úpletových textílií; sukne; oblečenie pre bábätká; športové tričká, dresy; manžety (časti odevov); zástery; rukavice bez prstov; plážové oblečenie; vrecká na odevy; pyžamá; šaty; pánska spodná bielizeň (slipy); zvrchníky; bundy; saká; plavky; podbradníky, nie papierové; členky (oblečenie); parky (teplé kabátiky s kapucňou); spodničky; kombiné (spodná bielizeň); body (spodná bielizeň); telocvičné úbory; maškarné kostýmy; tričká; opasky na doklady a peniaze (časti odevov); masky na spanie; nohavicové sukne; legínsy; šatové sukne; dámske nohavičky; športové tielka; kadernícke pláštenky; trikoty (cvičebné úbory); podbradníky s rukávmi okrem papierových; pokrývky hlavy; palčiaky; príľnavé podprsenky; cyklistické rukavice.

35 - Maloobchodné služby s tovarmi uvedenými v triede 18;24;25; tohto zoznamu; veľkoobchodné služby s tovarmi uvedenými v triede 18;24;25; tohto zoznamu; prezentácia výrobkov v komunikačných médiách pre maloobchod; marketing.

40 - Lemovanie alebo obšívanie tkanín; dámske krajčírstvo, šitie; strihanie látok (strihová služba); krajčírstvo; vyšívanie; fototlač; tlač, tlačenie.

**(540)**

**(550)** obrazová

(591) magenta, sivá

(731) Oravcová Ľuboslava, Štvrtok 161, Trenčín, SK;

**(210) 1386-2022**

(220) 1.7.2022

**(511) 29, 30, 31, 32, 33, 35, 40, 43** NCL (11)

(511) 29 - Bielkoviny na prípravu jedál; výťažky z rias na potravinárske použitie; pokrmové tuky;; arašidové maslo; maslo; kokosové maslo; maslové krémy; vaječný bielok; krvavé jaternice; vývary (bujóny); prípravky na vývary (bujóny); kaviár; konzervované ovocie; údeniny; zemiakové lupienky; zemiakové hranolčeky; kyslá kapusta; sušený kokos; koncentrované vývary; džemy; mrazené ovocie; polievky; nakladané uhorky; konzervovaná zelenina; varená zelenina; sušená zelenina; potravinárske oleje; smotana (mliečne výrobky); syry; kandizované ovocie; krokety; kôrovce (neživé); datle; mlieko; raky (neživé); rybie plátky (filé); syridlá; dusené ovocie; ovocná dreň; mäso; ryby (neživé); potravinárska želatína; huspenina; divina; d'umbierový džem (závorový); konzervované sójové bôby (potraviny); tukové substancie na výrobu pokrmových tukov; tukové nátierky na chlieb; slede (neživé); homáre (neživé); potravinársky olej z palmových orechov; ustrice (neživé); potravinárska želatína z rýb; šunka; žltok; jogurt; prípravky na zeleninové polievky; zeleninové šťavy na prípravu jedál; mäsové výťažky; kefír (mliečny nápoj); kumys (mliečny nápoj); mliečne nápoje (s vysokým obsahom mlieka); srvátka; mliečne výrobky; langusty (neživé); slanina; konzervovaná šošovica; margarín; marmelády; špik (potraviny); mušle (neživé); mäkkýše (neživé); spracované škrupinové ovocie; vajcia; sušené vajcia; pečeňová paštéta; konzervovaná cibuľa; konzervované olivy; potravinársky olivový olej; potravinársky kostný olej; pektín na prípravu jedál; nakladaná zelenina; konzervovaný hrach; klobásy, salámy, párky; solené potraviny; prípravky na výrobu polievok; paradajkový pretlak; zeleninové šaláty; bravčová masť; ovocné šaláty; sardinky (neživé); lososy (neživé); tuniaky (neživé); paradajková šťava na prípravu jedál; potravinársky slnečnicový olej; držky; konzervované hľuzovky; hydina (mäso); ovocné šupky; algináty na prípravu jedál; mleté mandle; spracované arašidy; konzervované šampiňóny; kokosový tuk; konzervovaná fazuľa; pečeň; plátky sušeného ovocia; mušle jedlé (neživé); ovocie naložené v alkohole; spracovaný peľ (potravina); garnáty (neživé); konzervované ryby; konzervované mäso; morské raky (neživé); slimačie vajcia (konzumné); tofu; šľahačka; bravčové mäso; vtáčie hniezda (tradičná špecialita juhovýchodnej Ázie); konzervy s rybami; rybia múčka (potraviny); konzervy s ovocím; zemiakové placky; ryby v slanom náleve; holotúrie (morské živočích) (neživé); chryzalidy (kukly motýľa priadky morušovej) (potraviny); konzervy so zeleninou; párky v cestíčku; zemiakové vločky; jablkový kompót; brusnicový kompót; tahini (nátierka zo sezamových jadier); hummus (cícerová kaša); ovocné chuťovky; kyslé mlieko; kimchi (jedlo z kvasenej zeleniny);

mliečne koktaily; lúpané slnečnicové semená; rybacia pena; vtáčie mlieko (nealkoholické); zeleninová pena; rybie ikry (potraviny); aloa pravá (potraviny); konzervovaný cesnak; mlieko obohatené bielkovinami; nízkotučné zemiakové lupienky; lecitín na prípravu jedál; mliečne fermenty na prípravu jedál; kompóty; kondenzované sladené mlieko; paradajková pasta; pasta z tekvicovej dužiny; baklažánová pasta; arašidové mlieko na prípravu jedál; mandľové mlieko na prípravu jedál; ryžové mlieko (náhradka mlieka); konzervované artičoky.

30 - Zelenina v štiplavom náleve; riasy (chuťové prísady); cestoviny; mandľové cesto; aníz (semená); badián; cukrovinky na zdobenie vianočných stromčekov; bylinkové čaje (nie na lekárske použitie); kávové príchute; aromatické prípravky do potravín; koreniny; nekysnutý chlieb; soľ na konzervovanie potravín; sucháre; sušienky, keksy; sušienky; mäťové cukríky; cukríky; oblátky; sladké žemle; kakao; káva; nepražená káva; rastlinné prípravky (kávové náhradky); zákusky, koláče; škoric (korenina); kapary; karamelky (cukríky); karí (korenie); prípravky z obilnín; cigória (kávová náhradka); čokoláda; marcipán; klinčeky (korenie); chuťové prísady; cukrovinky; cukrárske výrobky; kukuričné vločky; kukuričné pukance; stužovače šľahačky; zmrzliny; palacinky; príchute do potravín (okrem éterických esencií a esenciálnych olejov); zahusťovacie prípravky na varenie; kurkuma (potravina); prírodné sladidlá; korenie; perníky, medovníky; nové korenie; fazuľová múka; kukuričná múka; horčicová múčka; jačmenná múka; sójová múka; pšeničná múka (výražková); škrob (potraviny); droždie do cesta; fondán (cukrovinky); prášok do pečiva; cestá na koláče; prísady do zmrzlín (spojivá); ľad (prírodný alebo umelý); ľad do nápojov; glukóza na prípravu jedál; glutén (potraviny); krúpy (potraviny); ocot; kečup; mliečne kakaové nápoje; mliečne kávové nápoje; mliečne čokoládové nápoje; kvások; spojivá do údenín; mandľové pusinky (jemné pečivo); makaróny; mletá kukurica; pražená kukurica; chlieb; maltóza; melasa; melasový sirup; med; lúpaný jačmeň; horčica; muškátové orechy; rezance; plnené koláče; mletý jačmeň; sendviče; pastilky (cukrovinky); jemné pečivárske výrobky; sušienky; pečivo (rožky); paprika (koreniny); pizza; čierne koreníe; pudíngy; pralinky; ravioly; sladké drievko (cukrovinky); ryža; šafran (koreníe); ságo; omáčky (chuťové prísady); zelerová soľ; pšeničná krupica; šerbety (zmrzlinové nápoje); špagety; tapioka; torty; vanilín (vanilková náhradka); zvitky (cestoviny); pečivo s mäsovou náplňou; paštéty zapekané v ceste; prípravky na zjemňovanie mäsa na domáce použitie; prášky na výrobu zmrzlín; mandľové cukrovinky; arašidové cukrovinky; potravinárske príchute okrem esenciálnych olejov; mletý ovos; lúpaný ovos; ovsené potraviny; ovsené vločky; ovsený vyrážok (múka); tyčinky so sladkým drievkom (cukrovinky); pívny ocot; kávové nápoje; kakaové nápoje; čokoládové nápoje; kávové náhradky; kandis (na povrch cukrovínek); obilninové vločky; marináda (chuťové prísady); sladové výťažky (potraviny); slad (potraviny); pikantné

zeleninové omáčky (chuťové prísady); morská voda na prípravu jedál; suši; paradajková omáčka; majonézy; slané pečivo (krekerky); anglický krém; ovocné želé (cukrovinky); müsli; ryžové koláče; sójová omáčka; chutneys (koreniny); jarné závitky (ázijské predjedlo); tacos (mexické jedlo); kukuričné placky (tortilly); ľadový čaj; čajové nápoje; zaličky na šaláty; strúhanka; tabbouleh (libanonský šalát); chalva; quiches (slaný koláč); mäsové šťavy; obilninové chuťovky; ryžové chuťovky; instantná kukuričná kaša (s vodou alebo s mliekom); kukuričná krupica; práškové droždie; sóda bikarbóna na prípravu jedál; konzervované záhradné bylinky (chuťové prísady); jedlá z rezancov; polevy na koláče; čokoládové peny; ovocné omáčky; marinády; syrové sendviče (cheeseburgers); pesto (bazalková omáčka); polevy na šunku; obilné klíčky (potraviny); cereálne tyčinky s vysokým obsahom proteínov; vínny kameň na prípravu jedál; gluténové prísady na kuchárske použitie; omáčky na cestoviny; cereálne tyčinky; palmový cukor; cestá na jedlá; kvety a listy rastlín (náhradky čaju); cestá na zákusky; peľmene (ruské mäsové knedlíčky); čokoládové cukrárske ozdoby; cukrovinkové cukrárske ozdoby; orechy v čokoláde; mliečna ryžová kaša; mleté orechy.

31 - Citrusové ovocie; zvieratá chované v zverincoch; živé zvieratá; krmivo pre zvieratá; stromy; kmene stromov; krikky; ovos; soľ pre dobytok; čerstvá cvikla; otruby; nespílené drevo; drevené triesky na výrobu drevotriesky; drevo neočistené od kôry; nečistené kakaové bôby; cukrová trstina; nečistené plody rohovníka (svätójánsky chlieb); nespracované obilie; čerstvé šampiňóny; šampiňónové podhubie na rozmnožovanie; pokrutiny; čerstvé gaštany; vápno (krmivo pre zvieratá); čakankové hľuzy; čakanka; psie sucháre; čerstvé citróny; škropiny kakaových orechov; kokosové orechy; krmivo pre vtáky; repkové výlisky; čerstvé uhorky; chmeľové šišky; otrubová krmna zmes pre zvieratá; kopra; mäkkýše (živé); čerstvá zelenina; vence zo živých kvetov; násadové vajcia (na liahnutie); slama na mulčovanie (materiál na prikrytie pôdy); zvyšky z destilácie (krmivo pre zvieratá); mláto; úžitkové domáce zvieratá; prípravky na výkrm zvierat; ryžová múka (krmivo); čerstvá fazuľa; živé kvety; sušené kvety (na dekoráciu); peľ (surovina); seno; posilňujúce prípravky pre zvieratá; suché krmivo; krmivo pre dobytok; krmivo pre rožný statok; pšenica; čerstvé ovocie; prírodné trávniky; borievky (plody); klíčky semien na botanické použitie; zrno (obilie); zrno (krmivo pre zvieratá); zrno (osivo); semená na siatie; krúpy pre hydinu; čerstvé záhradné bylinky; rastliny; sadenice; chmeľ; kolové orechy; čerstvý hlávkový šalát; čerstvá šošovica; surový korok; ľanová múčka (suché krmivo); podstielky pre zvieratá; rašelina (podstielka); kukurica; kukuričné výlisky pre dobytok; slad na výrobu piva a liehovín; matoliny (výlisky ovocia); šrot pre zvieratá; ikry; vajčička priadky morušovej; kvetinové cibule; kvetinové hľuzy; čerstvá cibuľa; čerstvé olivy; pomaranče; žihľava; sépiové kosti pre vtákov; slama (podstielka); slama (krmivo); palmové listy; palmy; krmna zmesi na výkrm hospodárskych

zvierat; živé ryby; vinič (rastlina); borovicové šišky; paprika (rastlina); sušené rastliny na dekoráciu; čerstvý pór; čerstvý hrach; čerstvé zemiaky; prípravky pre nosnice; jadrové krmivo; konzumné korene; čerstvé hrozno; rebarbora; ružové kríky; raž; priadka morušová; nespracovaný konzumný sezam; čerstvé hľuzovky; zvyšky po výrobe vína; živá hydina; algarovila (krmivo); mandle (ovocie); čerstvé arašidy; mleté arašidy pre zvieratá; arašidové výlisky pre zvieratá; vylisovaná cukrová trstina (surovina); živé rybárske návnady; raky (živé); kôrovce (živé); homáre (živé); mušle (slávka jedlá) (živé); ustrice (živé); krmivo pre zvieratá chované v domácnosti; surová kôra; langusty (živé); jedlé predmety na žuvanie pre zvieratá; nápoje pre zvieratá chované v domácnosti; rybia múčka na kŕmenie zvierat; nespracovaná ryža; holotúrie (morské živočíchy) (živé); pieskovaný papier pre domáce zvieratá (podstielka); aromatizovaný piesok pre domáce zvieratá (podstielka); aloa pravá (rastlina); čerstvý špenát; ľanové semená (krmivo pre zvieratá); ľanová múčka (krmivo pre zvieratá); obilné klíčky (krmivo pre zvieratá); čerstvé artičoky; slede (živé); lososy (živé); sardinky (živé); tuniaky (živé).

32 - Nealkoholické ovocné výťažky; pivo; d'umbierové pivo (zázvorové); sladové pivo; pivná mladinka; nealkoholické ovocné nápoje; sviatkové nápoje; ovocné džúsy; sirupy na výrobu nápojov; vody (nápoje); prípravky na výrobu sýtenej vody; litiová voda; minerálne vody (nápoje); sódová voda (sifón); stolové vody; mušty; limonády; chmeľové výťažky na výrobu piva; zeleninové džúsy (nápoje); sirupy na výrobu limonád; sladina (výluh sladu); hroznový mušt (nekvasený); orgeada (nealkoholický nápoj); sóda; šerbety (nápoje); paradajkový džús (nápoj); nealkoholické nápoje; tablety na prípravu šumivých nápojov; prášky na prípravu šumivých nápojov; sýtené vody; sarsaparila (nealkoholický nápoj); nealkoholické aperitívy; nealkoholické koktaily; ovocné nektáre; izotonické nápoje; nealkoholický jablkový mušt; kvas (nealkoholický nápoj); medové nealkoholické nápoje; mixované ovocné alebo zeleninové nápoje; nealkoholické nápoje s aloou pravou; pivové koktaily.

33 - Mätový likér; alkoholické výťažky z ovocia; horké likéry; anízový likér; anízovka; arak; destilované nápoje; jablčné mušty (alkoholické); curaçao (pomarančový likér); víno; džin; likéry; medovina; griotka; liehoviny; brandy, vínovica; vodnár (matolinové víno); hruškový mušt (alkoholický); saké; whisky; liehové esencie; alkoholové extrakty (tinktúry); alkoholické nápoje okrem piva; alkoholické nápoje s ovocím; alkoholické nápoje z ryže; rum; vodka; vopred pripravené miešané alkoholické nápoje (nie s pivom).

35 - Pomoc pri riadení obchodnej činnosti; poskytovanie obchodných alebo podnikateľských informácií; kancelárie zaoberajúce sa dovozom a vývozom; komerčné informačné kancelárie; analýzy nákladov; fotokopírovacie služby; sprostredkovateľne práce; prenájom kancelárskych strojov a zariadení; účtovníctvo; vedenie účtovných kníh; zostavovanie výpisov z účtov; obchodné alebo podnikové

audity (revízia účtov); poradenstvo pri organizovaní a riadení obchodnej činnosti; personálne poradenstvo; poradenstvo pri riadení podnikov; písanie na stroji; predvádzanie tovaru; pomoc pri riadení obchodných alebo priemyselných podnikov; aktualizovanie reklamných materiálov; rozširovanie vzoriek tovarov; odborné posudky efektívnosti podnikov; dražby; obchodné odhady; obchodný alebo podnikateľský prieskum; prenájom reklamných materiálov; poradenstvo pri organizovaní obchodnej činnosti; vydávanie reklamných textov; reklama; rozhlasová reklama; obchodný alebo podnikateľský výskum; vzťahy s verejnosťou (public relations); stenografické služby; televízna reklama; prepisovanie správ (kancelárske práce); aranžovanie výkladov; reklamné agentúry; poradenské služby pri riadení obchodnej činnosti; predvádzanie (služby modeliek) na reklamné účely a podporu predaja; prieskum trhu; správa počítačových súborov; odborné obchodné alebo podnikateľské poradenstvo; hospodárske (ekonomické) predpovede; organizovanie obchodných alebo reklamných výstav; obchodné alebo podnikateľské informácie; prieskum verejnej mienky; príprava miezd a výplatných listín; nábor zamestnancov; prenájom reklamných plôch; sekretárske služby; vypracovávanie daňových priznaní; odkazovacie telefónne služby (pre neprítomných predplatiteľov); spracovanie textov; zásielkové reklamné služby; administratívna správa hotelov; odborné obchodné riadenie umeleckých činností; zbieranie údajov do počítačových databáz; zoraďovanie údajov v počítačových databázach; prenájom fotokopírovacích strojov; zásobovacie služby pre tretie osoby (nákup tovarov a služieb pre iné podniky); prenájom reklamného času v komunikačných médiách; prehľad tlače (výstrižkové služby); prenájom predajných automatov; výber zamestnancov pomocou psychologických testov; služby porovnávania cien; prezentácia výrobkov v komunikačných médiách pre maloobchod; administratívne spracovanie obchodných objednávok; subdodávateľské služby (obchodné služby); fakturácie; písanie reklamných textov; zostavovanie štatistík; grafická úprava tlačovín na reklamné účely; vyhľadávanie sponzorov; organizovanie módných prehliadok na podporu predaja; tvorba reklamných filmov; obchodný manažment pre športovcov; marketing; telemarketingové služby; prenájom predajných stánkov; poskytovanie obchodných alebo podnikateľských kontaktných informácií; obchodné sprostredkovateľské služby; obchodný manažment pre poskytovateľov služieb na voľnej nohe; vyjednávanie a uzatváranie obchodných transakcií pre tretie osoby; aktualizácia a údržba údajov v počítačových databázach; riadenie obchodnej činnosti v stavebníctve; poskytovanie obchodných informácií prostredníctvom webových stránok; externé administratívne riadenie podnikov; podávanie daňových priznaní; prenájom billboardov.

40 - Obrusovanie; spracovanie kinematografických filmov; čistenie vzduchu; magnetizácia; apretovanie

textílií; úprava papiera (apretovanie); postriebrovanie, pokovovanie striebrom; bielenie tkanín; opracovávanie dreva; lemovanie alebo obšívanie tkanín; spájkovanie; dámske krajčírstvo, šitie; kadmiovanie; kalandrovanie tkanín; vypaľovanie keramiky; farbenie obuvi; chrómovanie; pokovovanie; farbenie kože; spracovanie kožušín; strihanie látok (strihová služba); tlačenie vzorov; vyvolávanie fotografických filmov; pozlacovanie; úprava vody; elektrolytické pokovovanie; cínovanie, pokovovanie cínom; kováčstvo; protimoľová úprava kožušín; frézovanie; lisovanie ovocia; údenie potravín; galvanizácia, elektrolytické pokovovanie; rytie, gravírovanie; vodovzdorná úprava textilu; ohňovzdorná úprava tkanín; ohňovzdorná úprava textilu; nekrčivá úprava šatstva; spracovanie vlny; laminovanie; mletie; obrábanie kovov; kalenie kovov; mlynárstvo; ponikľovanie; súkanie; garbiarstvo; leštenie trením; knihárstvo; hoblóvanie; sedlárska výroba; pílenie; krajčírstvo; preparovanie živočíchov; čistiarne a farbiarne (služby); farbenie textílií; úprava textílií; úprava tkanín; protimoľová úprava textílií; farbenie tkanín; spracovanie papiera; fúkanie skla; vyšívanie; spracovanie kože; tónovanie skla povrchovým náterom; konzervovanie potravín a nápojov; stínanie, pílenie a kálanie dreva; recyklácia odpadu; úprava textilu proti zrážaniu; leštenie kožušín; satinovanie kožušín; farbenie kožušín; odstraňovanie pachov z ovzdušia; osviežovanie vzduchu; zostavovanie tovarov na objednávku (pre tretie osoby); rámovanie obrazov; pozlacovanie, pokovovanie zlatom; kreslenie, rytie laserom; informácie o úprave a spracovaní materiálov; leštenie optického skla; fototlač; hĺbkotlač (fotografické leptanie); spracovanie ropy; prešívanie (stehovanie) textílií; rafinácia ropy; porážka zvierat na bitúнку; konečná úprava povrchov (mechanická alebo chemická); spracovanie odpadu (transformácia); úpravy a prešívanie oblečenia; kotlárstvo; odlievanie kovov; vulkanizácia (úprava materiálov); služby zubných laborantov; výroba energie; prenájom elektrických generátorov; likvidácia odpadu; spaľovanie odpadu; oddeľovanie farieb; zhotovovanie kópií kľúčov; dekontaminácia nebezpečných odpadov; litografia (kameňotlač); tlač, tlačenie; prenájom pletacích strojov; ofsetová tlač; fotosadzba; sieťotlač, serigrafia; triedenie odpadu a recyklovateľného materiálu (transformácia); zmrazovanie potravín; prenájom klimatizačných zariadení; prenájom vykurovacích zariadení; valchovanie; kryokonzervácia; tryskové pieskovanie; prenájom vykurovacích kotlov; zhodnocovanie odpadu; zváranie.

43 - Ubytovacie kancelárie (hotely, penzióny); dodávanie hotových jedál a nápojov na objednávku (katering); domovy dôchodcov; kaviarne; samoobslužné jedálne; poskytovanie pozemkov pre kempingy; závodné jedálne; prenájom prechodného ubytovania; penzióny; turistické ubytovne; hotelové ubytovacie služby; detské jasle; reštauračné (stravovacie) služby; rezervácie ubytovania v penziónoch; rezervácie ubytovania v hoteloch; samoobslužné reštaurácie; bufety (rychle

občerstvenie); ubytovanie pre zvieratá; bary (služby); prázdninové tábory (ubytovacie služby); prenájom prenosných stavieb; rezervácie prechodného ubytovania; motely (služby); požičiavanie stoličiek, stolov, obrusov a nápojového skla; prenájom prednáškových sál; požičiavanie turistických stanov; požičiavanie prístrojov na prípravu jedál; prenájom automatov na pitnú vodu; prenájom osvetľovacích zariadení; ozdobné vyrezávanie ovocia a zeleniny.

(540)



(550) obrazová

(731) Slovenský potravinársky priemysel a.s., Tomášikova 13688/46A, Bratislava-Nové Mesto, SK;

(740) METIS Legal s.r.o., Bratislava-Ružinov, SK;

(210) 1395-2022

(220) 4.7.2022

(511) 41 NCL (11)

(511) 41 - Organizovanie športových súťaží; organizovanie a vedenie športových podujatí; poskytovanie športovísk; meranie času na športových podujatiach.

(540)



- (550) obrazová  
 (731) Inczédi Gábor, Dlhá ulica 138/41, Okoč, SK;  
 (740) HAVRILLA & Co. s.r.o., Bratislava-Staré Mesto, SK;

**(210) 1400-2022**

(220) 6.7.2022

**(511) 5** NCL (11)

- (511) 5 - Veterinárne prípravky a látky; liečivá na zverolekárske účely.

**(540) ANICO**

- (550) slovná  
 (731) Cymedica Holding, s.r.o., Pod Nádražím 308/24, 268 01 Hořovice, CZ;

**(210) 1406-2022**

(220) 6.7.2022

**(511) 30** NCL (11)

- (511) 30 - Sušienky, keksy; sladové sušienky; zákusky, koláče; čokoláda; chuťové prísady; cukrovinky; cukrárske výrobky; perníky, medovníky; keksy, zákusky; sušienky.

(540)



- (550) obrazová  
 (731) Cafèzia Italia, s.r.o., Irkutská 11, Košice - Nad jazerom, SK;  
 (740) Advokátska kancelária Granec, spol. s r.o., Košice-Staré Mesto, SK;

**(210) 1411-2022**

(220) 8.7.2022

**(511) 9, 35, 38, 41** NCL (11)

- (511) 9 - Nosiče zvukových nahrávok; pásy na záznam zvuku; rádiá; nahraté počítačové programy; zariadenia na prenos zvuku; zvukové nahrávacie zariadenia; zvukové prehrávacie zariadenia, prehrávače; videorekordéry; sťahovateľné hudobné súbory; počítačové softvérové aplikácie (sťahovateľné); platformy počítačového softvéru, nahrané alebo na stiahnutie; nahraté alebo sťahovateľné súbory údajov.  
 35 - Reklamné plagátovanie; rozširovanie reklamných materiálov; predvádzanie tovaru; rozširovanie vzoriek tovarov; prieskum trhu; obchodný alebo podnikateľský prieskum; prenájom reklamných materiálov; vydávanie reklamných textov; reklama; rozhlasová reklama; vzťahy s verejnosťou (public relations); televízna reklama; predvádzanie (služby modeliek) na reklamné účely a podporu predaja; marketingový prieskum; odborné obchodné alebo podnikateľské poradenstvo; organizovanie obchodných alebo reklamných výstav; prieskum verejnej mienky; prenájom reklamných plôch; podpora predaja pre tretie osoby; spracovanie textov; zbieranie údajov do počítačových databáz; online reklama na počítačovej komunikačnej sieti; prenájom reklamného času v komunikačných médiách; prezentácia výrobkov v komunikačných médiách pre maloobchod; písanie reklamných textov; zostavovanie štatistik; grafická úprava tlačovín na reklamné účely; organizovanie módnych prehliadok na podporu predaja; marketing; platené reklamné služby typu „klikni sem“; obchodné sprostredkovateľské služby; poskytovanie obchodných informácií prostredníctvom webových stránok; online poskytovanie obchodného priestoru pre nákupcov a predajcov tovarov a služieb; rozvíjanie reklamných nápadov; písanie textov scenárov na reklamné účely; zostavovanie zoznamov informácií na obchodné alebo reklamné účely; cielený marketing; vonkajšia reklama; služby v oblasti vzťahov s médiami; poskytovanie spotrebiteľských rebríčkov tovarov na obchodné alebo reklamné účely; poskytovanie spotrebiteľských ohodnotení tovarov na obchodné alebo reklamné účely; reklama na výrobky prostredníctvom influencerov; marketing prostredníctvom influencerov; správa počítačových súborov.  
 38 - Rozhlasové vysielanie; posielanie správ; telefonická komunikácia; komunikácia mobilnými telefónmi; prenos správ a obrazových informácií prostredníctvom počítačov; prenos elektronickej pošty; výzvy (rádiom, telefónom alebo inými elektronickými komunikačnými prostriedkami); poskytovanie priestoru na diskusiu na internete; poskytovanie prístupu do databáz; prenos digitálnych súborov; bezdrôtové vysielanie; poskytovanie diskusných fór online; kontinuálny prenos dát (streaming); rádiová komunikácia; prenos

videonahrávok na objednávku; prenos digitálnych nahrávok (podcastov).

41 - Zábava; organizovanie vedomostných alebo zábavných súťaží; rozhlasová zábava; vzdelávanie; požičiavanie zvukových nahrávok; tvorba rozhlasových a televíznych programov; informácie o výchove a vzdelávaní; informácie o možnostiach zábavy; organizovanie kultúrnych alebo vzdelávacích výstav; organizovanie živých vystúpení; nahrávacie štúdiá (služby); prenájom videorekordérov; požičiavanie videopások; organizovanie a vedenie tvorivých dielní (výučba); požičiavanie audioprístrojov; požičiavanie videokamier; strihanie videopások; online vydávanie elektronických kníh a časopisov; vydávanie kníh; fotografovanie; nahrávanie videopások; písanie textov; organizovanie a vedenie koncertov; služby diskdžokejov; hudobná tvorba; online poskytovanie digitálnej hudby (bez možnosti kopírovania); online poskytovanie videozáznamov (bez možnosti kopírovania); prenájom umeleckých diel; odborné školenia zamerané na odovzdávanie know-how; tvorba videozáznamov na podujatiach; poskytovanie spotrebiteľských rebríčkov tovarov na kultúrne alebo zábavné účely; poskytovanie spotrebiteľských ohodnotení tovarov na kultúrne alebo zábavné účely; prenos obchodných znalostí a know-how (školenie); organizovanie zábavných podujatí; organizovanie a vedenie športových podujatí; hudobná výchova a vzdelávanie; vedenie zábavných podujatí; tvorba digitálnych nahrávok (podcastov).

(540)



(550) obrazová

(591) Čierna, biela, oranžová

(731) D.EXPRES, k.s., Vrútocká 48, Bratislava, SK;

(740) Advokátska kancelária Paul Q, s. r. o., Bratislava, SK;

**(210) 1412-2022**

(220) 8.7.2022

**(511) 9, 35, 38, 41** NCL (11)

(511) 9 - Nosiče zvukových nahrávok; pásky na záznam zvuku; rádiá; nahraté počítačové programy; zariadenia na prenos zvuku; zvukové nahrávacie zariadenia; zvukové prehrávacie zariadenia, prehrávače; videorekordéry; sťahovateľné hudobné súbory; počítačové softvérové aplikácie (sťahovateľné); platformy počítačového softvéru, nahrané alebo na stiahnutie; nahraté alebo sťahovateľné súbory údajov.  
35 - Reklamné plagátovanie; rozširovanie reklamných materiálov; predvádzanie tovaru; rozširovanie vzoriek tovarov; prieskum trhu; obchodný alebo podnikateľský prieskum; prenájom reklamných materiálov; vydávanie reklamných textov; reklama; rozhlasová reklama; vzťahy s verejnosťou (public relations); televízna reklama; predvádzanie (služby modeliek) na reklamné účely a podporu predaja; marketingový prieskum; odborné obchodné

alebo podnikateľské poradenstvo; organizovanie obchodných alebo reklamných výstav; prieskum verejnej mienky; prenájom reklamných plôch; podpora predaja pre tretie osoby; spracovanie textov; zbieranie údajov do počítačových databáz; online reklama na počítačovej komunikačnej sieti; prenájom reklamného času v komunikačných médiách; prezentácia výrobkov v komunikačných médiách pre maloobchod; písanie reklamných textov; zostavovanie štatistík; grafická úprava tlačovín na reklamné účely; organizovanie módných prehliadok na podporu predaja; marketing; platené reklamné služby typu „klikni sem“; obchodné sprostredkovateľské služby; poskytovanie obchodných informácií prostredníctvom webových stránok; online poskytovanie obchodného priestoru pre nákupcov a predajcov tovarov a služieb; rozvíjanie reklamných nápadov; písanie textov scenárov na reklamné účely; zostavovanie zoznamov informácií na obchodné alebo reklamné účely; cielený marketing; vonkajšia reklama; služby v oblasti vzťahov s médiami; poskytovanie spotrebiteľských rebríčkov tovarov na obchodné alebo reklamné účely; poskytovanie spotrebiteľských ohodnotení tovarov na obchodné alebo reklamné účely; reklama na výrobky prostredníctvom influencerov; marketing prostredníctvom influencerov; správa počítačových súborov.

38 - Rozhlasové vysielanie; posielanie správ; telefonická komunikácia; komunikácia mobilnými telefónmi; prenos správ a obrazových informácií prostredníctvom počítačov; prenos elektronickej pošty; výzvy (rádiom, telefónom alebo inými elektronickými komunikačnými prostriedkami); poskytovanie priestoru na diskusiu na internete; poskytovanie prístupu do databáz; prenos digitálnych súborov; bezdrôtové vysielanie; poskytovanie diskusných fór online; kontinuálny prenos dát (streaming); rádiová komunikácia; prenos videonahrávok na objednávku; prenos digitálnych nahrávok (podcastov).

41 - Zábava; organizovanie vedomostných alebo zábavných súťaží; rozhlasová zábava; vzdelávanie; požičiavanie zvukových nahrávok; tvorba rozhlasových a televíznych programov; informácie o výchove a vzdelávaní; informácie o možnostiach zábavy; organizovanie kultúrnych alebo vzdelávacích výstav; organizovanie živých vystúpení; nahrávacie štúdiá (služby); prenájom videorekordérov; požičiavanie videopások; organizovanie a vedenie tvorivých dielní (výučba); požičiavanie audioprístrojov; požičiavanie videokamier; strihanie videopások; online vydávanie elektronických kníh a časopisov; vydávanie kníh; fotografovanie; nahrávanie videopások; písanie textov; organizovanie a vedenie koncertov; služby diskdžokejov; hudobná tvorba; online poskytovanie digitálnej hudby (bez možnosti kopírovania); online poskytovanie videozáznamov (bez možnosti kopírovania); prenájom umeleckých diel; odborné školenia zamerané na odovzdávanie know-how; tvorba videozáznamov na podujatiach; poskytovanie spotrebiteľských rebríčkov tovarov na kultúrne

alebo zábavné účely; poskytovanie spotrebiteľských ohodnotení tovarov na kultúrne alebo zábavné účely; prenos obchodných znalostí a know-how (školenie); organizovanie zábavných podujatí; organizovanie a vedenie športových podujatí; hudobná výchova a vzdelávanie; vedenie zábavných podujatí; tvorba digitálnych nahrávok (podcastov).

**(540) Rádio EXPRES**

(550) slovná

(731) D.EXPRES, k.s., Vrútocká 48, Bratislava, SK;

(740) Advokátska kancelária Paul Q, s. r. o., Bratislava, SK;

**(210) 1415-2022**

(220) 8.7.2022

**(511) 9, 35, 38, 41** NCL (11)

(511) 9 - Nosiče zvukových nahrávok; pásky na záznam zvuku; rádiá; nahraté počítačové programy; zariadenia na prenos zvuku; zvukové nahrávacie zariadenia; zvukové prehrávacie zariadenia, prehrávače; videorekordéry; sťahovateľné hudobné súbory; počítačové softvérové aplikácie (sťahovateľné); platformy počítačového softvéru, nahrané alebo na stiahnutie; nahraté alebo sťahovateľné súbory údajov. 35 - Reklamné plagátovanie; rozširovanie reklamných materiálov; predvádzanie tovaru; rozširovanie vzoriek tovarov; prieskum trhu; obchodný alebo podnikateľský prieskum; prenájom reklamných materiálov; vydávanie reklamných textov; reklama; rozhlasová reklama; vzťahy s verejnosťou (public relations); televízna reklama; predvádzanie (služby modeliek) na reklamné účely a podporu predaja; marketingový prieskum; odborné obchodné alebo podnikateľské poradenstvo; organizovanie obchodných alebo reklamných výstav; prieskum verejnej mienky; prenájom reklamných plôch; podpora predaja pre tretie osoby; spracovanie textov; zbieranie údajov do počítačových databáz; online reklama na počítačovej komunikačnej sieti; prenájom reklamného času v komunikačných médiách; prezentácia výrobkov v komunikačných médiách pre maloobchod; písanie reklamných textov; zostavovanie štatistik; grafická úprava tlačovín na reklamné účely; organizovanie módnych prehliadok na podporu predaja; marketing; platené reklamné služby typu „klikni sem“; obchodné sprostredkovateľské služby; poskytovanie obchodných informácií prostredníctvom webových stránok; online poskytovanie obchodného priestoru pre nákupcov a predajcov tovarov a služieb; rozvíjanie reklamných nápadov; písanie textov scenárov na reklamné účely; zostavovanie zoznamov informácií na obchodné alebo reklamné účely; cielený marketing; vonkajšia reklama; služby v oblasti vzťahov s médiami; poskytovanie spotrebiteľských rebríčkov tovarov na obchodné alebo reklamné účely; poskytovanie spotrebiteľských ohodnotení tovarov na obchodné alebo reklamné účely; reklama na výrobky prostredníctvom influencerov; marketing prostredníctvom influencerov; správa počítačových súborov.

38 - Rozhlasové vysielanie; posielanie správ; telefonická komunikácia; komunikácia mobilnými

telefónmi; prenos správ a obrazových informácií prostredníctvom počítačov; prenos elektronickej pošty; výzvy (rádiom, telefónom alebo inými elektronickými komunikačnými prostriedkami); poskytovanie priestoru na diskusiu na internete; poskytovanie prístupu do databáz; prenos digitálnych súborov; bezdrôtové vysielanie; poskytovanie diskusných fór online; kontinuálny prenos dát (streaming); rádiová komunikácia; prenos videonahrávok na objednávku; prenos digitálnych nahrávok (podcastov).

41 - zábava; organizovanie vedomostných alebo zábavných súťaží; rozhlasová zábava; vzdelávanie; požičiavanie zvukových nahrávok; tvorba rozhlasových a televíznych programov; informácie o výchove a vzdelávaní; informácie o možnostiach zábavy; organizovanie kultúrnych alebo vzdelávacích výstav; organizovanie živých vystúpení; nahrávacie štúdiá (služby); prenájom videorekordérov; požičiavanie videopások; organizovanie a vedenie tvorivých dielní (výučba); požičiavanie audioprístrojov; požičiavanie videokamier; strihanie videopások; online vydávanie elektronických kníh a časopisov; vydávanie kníh; fotografovanie; nahrávanie videopások; písanie textov; organizovanie a vedenie koncertov; služby diskžokejov; hudobná tvorba; online poskytovanie digitálnej hudby (bez možnosti kopírovania); online poskytovanie videozáznamov (bez možnosti kopírovania); prenájom umeleckých diel; odborné školenia zamerané na odovzdávanie know-how; tvorba videozáznamov na podujatiach; poskytovanie spotrebiteľských rebríčkov tovarov na kultúrne alebo zábavné účely; poskytovanie spotrebiteľských ohodnotení tovarov na kultúrne alebo zábavné účely; prenos obchodných znalostí a know-how (školenie); organizovanie zábavných podujatí; organizovanie a vedenie športových podujatí; hudobná výchova a vzdelávanie; vedenie zábavných podujatí; tvorba digitálnych nahrávok (podcastov).

**(540)**

(550) obrazová

(591) čierna, biela, oranžová

(731) D.EXPRES, k.s., Vrútocká 48, Bratislava, SK;

(740) Advokátska kancelária Paul Q, s. r. o., Bratislava, SK;

**(210) 1416-2022**

(220) 8.7.2022

**(511) 9, 35, 38, 41** NCL (11)



(511) 9 - Nosiče zvukových nahrávok; pásy na záznam zvuku; rádiá; nahraté počítačové programy; zariadenia na prenos zvuku; zvukové nahrávacie zariadenia; zvukové prehrávacie zariadenia, prehrávače; videorekordéry; sťahovateľné hudobné súbory; počítačové softvérové aplikácie (sťahovateľné); platformy počítačového softvéru, nahrané alebo na stiahnutie; nahraté alebo sťahovateľné súbory údajov.

35 - Reklamné plagátovanie; rozširovanie reklamných materiálov; predvádzanie tovaru; rozširovanie vzoriek tovarov; prieskum trhu; obchodný alebo podnikateľský prieskum; prenájom reklamných materiálov; vydávanie reklamných textov; reklama; rozhlasová reklama; vzťahy s verejnosťou (public relations); televízna reklama; predvádzanie (služby modeliek) na reklamné účely a podporu predaja; marketingový prieskum; odborné obchodné alebo podnikateľské poradenstvo; organizovanie obchodných alebo reklamných výstav; prieskum verejnej mienky; prenájom reklamných plôch; podpora predaja pre tretie osoby; spracovanie textov; zbieranie údajov do počítačových databáz; online reklama na počítačovej komunikačnej sieti; prenájom reklamného času v komunikačných médiách; prezentácia výrobkov v komunikačných médiách pre maloobchod; písanie reklamných textov; zostavovanie štatistík; grafická úprava tlačovín na reklamné účely; organizovanie módnych prehliadok na podporu predaja; marketing; platené reklamné služby typu „klikni sem“; obchodné sprostredkovateľské služby; poskytovanie obchodných informácií prostredníctvom webových stránok; online poskytovanie obchodného priestoru pre nákupcov a predajcov tovarov a služieb; rozvíjanie reklamných nápadov; písanie textov scenárov na reklamné účely; zostavovanie zoznamov informácií na obchodné alebo reklamné účely; cielený marketing; vonkajšia reklama; služby v oblasti vzťahov s médiami; poskytovanie spotrebiteľských rebríčkov tovarov na obchodné alebo reklamné účely; poskytovanie spotrebiteľských ohodnotení tovarov na obchodné alebo reklamné účely; reklama na výrobky prostredníctvom influencerov; marketing prostredníctvom influencerov; správa počítačových súborov.

38 - Rozhlasové vysielanie; posielanie správ; telefonická komunikácia; komunikácia mobilnými telefónmi; prenos správ a obrazových informácií prostredníctvom počítačov; prenos elektronickej pošty; výzvy (rádiom, telefónom alebo inými elektronickými komunikačnými prostriedkami); poskytovanie priestoru na diskusiu na internete; poskytovanie prístupu do databáz; prenos digitálnych súborov; bezdrôtové vysielanie; poskytovanie diskusných fór online; kontinuálny prenos dát (streaming); rádiová komunikácia; prenos videonahrávok na objednávku; prenos digitálnych nahrávok (podcastov).

41 - Zábava; organizovanie vedomostných alebo zábavných súťaží; rozhlasová zábava; vzdelávanie; požičiavanie zvukových nahrávok; tvorba rozhlasových a televíznych programov; informácie o výchove

a vzdelávaní; informácie o možnostiach zábavy; organizovanie kultúrnych alebo vzdelávacích výstav; organizovanie živých vystúpení; nahrávacie štúdiá (služby); prenájom videorekordérov; požičiavanie videopások; organizovanie a vedenie tvorivých dielní (výučba); požičiavanie audiopristrojov; požičiavanie videokamier; strihanie videopások; online vydávanie elektronických kníh a časopisov; vydávanie kníh; fotografovanie; nahrávanie videopások; písanie textov; organizovanie a vedenie koncertov; služby diskžokejov; hudobná tvorba; online poskytovanie digitálnej hudby (bez možnosti kopírovania); online poskytovanie videozáznamov (bez možnosti kopírovania); prenájom umeleckých diel; odborné školenia zamerané na odovzdávanie know-how; tvorba videozáznamov na podujatiach; poskytovanie spotrebiteľských rebríčkov tovarov na kultúrne alebo zábavné účely; poskytovanie spotrebiteľských ohodnotení tovarov na kultúrne alebo zábavné účely; prenos obchodných znalostí a know-how (školenie); organizovanie zábavných podujatí; organizovanie a vedenie športových podujatí; hudobná výchova a vzdelávanie; vedenie zábavných podujatí; tvorba digitálnych nahrávok (podcastov).

(540)



(550) obrazová

(591) modrá, červená, biela

(731) D.EXPRES, k.s., Vrútocká 48, Bratislava, SK;

(740) Advokátska kancelária Paul Q, s. r. o., Bratislava, SK;

**(210) 1418-2022**

(220) 8.7.2022

**(511) 35, 42 NCL (11)**

(511) 35 - Poskytovanie obchodných alebo podnikateľských informácií; reklamné plagátovanie; rozširovanie reklamných materiálov; poradenstvo pri organizovaní a riadení obchodnej činnosti; poradenstvo pri riadení podnikov; predvádzanie tovaru; pomoc pri riadení obchodných alebo priemyselných podnikov; aktualizovanie reklamných materiálov; prieskum trhu; obchodné odhady; obchodný alebo podnikateľský prieskum; prenájom reklamných materiálov; poradenstvo pri organizovaní obchodnej činnosti; vydávanie reklamných textov; reklama; vzťahy s verejnosťou (public relations); reklamné agentúry; poradenské služby pri riadení obchodnej činnosti; marketingový prieskum; správa počítačových súborov; odborné obchodné alebo podnikateľské poradenstvo; obchodné alebo podnikateľské informácie; prenájom reklamných plôch; zbieranie údajov do počítačových databáz; zoraďovanie údajov v počítačových databázach; online reklama

na počítačovej komunikačnej sieti; vyhľadávanie informácií v počítačových súboroch pre tretie osoby; prenájom reklamného času v komunikačných médiách; prezentácia výrobkov v komunikačných médiách pre maloobchod; písanie reklamných textov; marketing; optimalizácia internetových vyhľadávačov na podporu predaja; optimalizácia návštevnosti webových stránok; aktualizácia a údržba údajov v počítačových databázach; poskytovanie obchodných informácií prostredníctvom webových stránok; rozvíjanie reklamných nápadov; indexovanie webových stránok na obchodné alebo reklamné účely; cielený marketing; vytváranie identity značky pre tretie osoby (reklamné služby); reklama na výrobky prostredníctvom influencerov; marketing prostredníctvom influencerov.

42 - Tvorba a udržiavanie webových stránok pre tretie osoby; tvorba počítačového softvéru; aktualizovanie počítačového softvéru; požičiavanie počítačového softvéru; údržba počítačového softvéru; analýzy počítačových systémov; návrh počítačových systémov; hostovanie na webových stránkach; inštalácie počítačového softvéru; poradenstvo v oblasti počítačových programov; prenájom webových serverov; poskytovanie internetových vyhľadávačov; poradenstvo pri tvorbe webových stránok; poskytovanie softvéru prostredníctvom internetu (SaaS); poradenstvo v oblasti informačných technológií; prenájom počítačových serverov (serverhosting); uchovávanie elektronických údajov; poskytovanie virtuálnych počítačových systémov prostredníctvom cloud computingu; externé poskytovanie služieb v oblasti informačných technológií; poradenstvo v oblasti počítačových technológií; tvorba a navrhovanie zoznamov informácií z webových stránok pre tretie osoby (informačnotechnologické služby); vývoj softvéru na softvérové publikácie; vývoj počítačových platforiem; písanie počítačových kódov; počítačové programovanie na spracovanie dát; služby softvérového inžinierstva v oblasti spracovania údajov.

(540)



- (550) obrazová  
 (591) modrá, bledomodrá, tmavomodrá, biela  
 (731) Digital Partner s.r.o., Černyševského 10, Bratislava-Petržalka, SK;  
 (740) Advokátska kancelária Marônek & Partners s. r. o., Bratislava-Ružinov, SK;

(210) 1419-2022  
 (220) 8.7.2022  
 (511) 45 NCL (11)

- (511) 45 - Právne služby; mediálne služby; arbitrážne služby; poradenstvo v oblasti práv duševného vlastníctva; spravovanie autorských práv; udeľovanie licencií na práva duševného vlastníctva; monitorovacie služby v oblasti práv na duševné vlastníctvo s cieľom poskytnúť právne poradenstvo; právny výskum; zastupovanie v súdnych sporoch; registrácia doménových mien (právne služby); služby rozhodcovských súdov; právne služby súvisiace s licenciami; právny dohľad; právne poradenstvo pri prieskume patentov; advokátske právne služby; právne služby pre prisťahovalcov; audit dodržiavania právnych predpisov; prevody vlastníckych práv (právne služby); vymáhanie práva.

(540)



- (550) obrazová  
 (591) čierna, zlatá, biela  
 (731) JUDr. Ing. Karin Krajči, advokátka, M. Martinčeka 4701/2, Liptovský Mikuláš, SK;

- (210) 1421-2022  
 (220) 8.7.2022  
 (511) 9, 35, 38, 41 NCL (11)  
 (511) 9 - Nosiče zvukových nahrávok; pásky na záznam zvuku; rádiá; nahraté počítačové programy; zariadenia na prenos zvuku; zvukové nahrávacie zariadenia; zvukové prehrávacie zariadenia, prehrávače; videorekordéry; sťahovateľné hudobné súbory; počítačové softvérové aplikácie (sťahovateľné); platformy počítačového softvéru, nahrané alebo na stiahnutie; nahraté alebo sťahovateľné súbory údajov.  
 35 - Reklamné plagátovanie; rozširovanie reklamných materiálov; predvádzanie tovaru; rozširovanie vzoriek tovarov; prieskum trhu; obchodný alebo podnikateľský prieskum; prenájom reklamných materiálov; vydávanie reklamných textov; reklama; rozhlasová reklama; vzťahy s verejnosťou (public relations); televízna reklama; predvádzanie (služby modeliek) na reklamné účely a podporu predaja; marketingový prieskum; odborné obchodné alebo podnikateľské poradenstvo; organizovanie obchodných alebo reklamných výstav; prieskum verejnej mienky; prenájom reklamných plôch; podpora predaja pre tretie osoby; spracovanie textov; zbieranie údajov do počítačových databáz; online reklama na počítačovej komunikačnej sieti; prenájom reklamného času v komunikačných médiách; prezentácia výrobkov v komunikačných médiách pre maloobchod; písanie reklamných textov; zostavovanie

štatistik; grafická úprava tlačovín na reklamné účely; organizovanie módnych prehliadok na podporu predaja; marketing; platené reklamné služby typu „klikni sem“; obchodné sprostredkovateľské služby; poskytovanie obchodných informácií prostredníctvom webových stránok; online poskytovanie obchodného priestoru pre nákupcov a predajcov tovarov a služieb; rozvíjanie reklamných nápadov; písanie textov scenárov na reklamné účely; zostavovanie zoznamov informácií na obchodné alebo reklamné účely; cielený marketing; vonkajšia reklama; služby v oblasti vzťahov s médiami; poskytovanie spotrebiteľských rebríčkov tovarov na obchodné alebo reklamné účely; poskytovanie spotrebiteľských ohodnotení tovarov na obchodné alebo reklamné účely; reklama na výrobky prostredníctvom influencerov; marketing prostredníctvom influencerov; správa počítačových súborov.

38 - Rozhlasové vysielanie; posielanie správ; telefonická komunikácia; komunikácia mobilnými telefónmi; prenos správ a obrazových informácií prostredníctvom počítačov; prenos elektronickej pošty; výzvy (rádiom, telefónom alebo inými elektronickými komunikačnými prostriedkami); poskytovanie priestoru na diskusiu na internete; poskytovanie prístupu do databáz; prenos digitálnych súborov; bezdrôtové vysielanie; poskytovanie diskusných fór online; kontinuálny prenos dát (streaming); rádiová komunikácia; prenos videonahrávok na objednávku; prenos digitálnych nahrávok (podcastov).

41 - Zábava; organizovanie vedomostných alebo zábavných súťaží; rozhlasová zábava; vzdelávanie; požičiavanie zvukových nahrávok; tvorba rozhlasových a televíznych programov; informácie o výchove a vzdelávaní; informácie o možnostiach zábavy; organizovanie kultúrnych alebo vzdelávacích výstav; organizovanie živých vystúpení; nahrávacie štúdiá (služby); prenájom videorekordérov; požičiavanie videopások; organizovanie a vedenie tvorivých dielní (výučba); požičiavanie audioprístrojov; požičiavanie videokamier; strihanie videopások; online vydávanie elektronicčných kníh a časopisov; vydávanie kníh; fotografovanie; nahrávanie videopások; písanie textov; organizovanie a vedenie koncertov; služby diskdžokejov; hudobná tvorba; online poskytovanie digitálnej hudby (bez možnosti kopírovania); online poskytovanie videozáznamov (bez možnosti kopírovania); prenájom umeleckých diel; odborné školenia zamerané na odovzdávanie know-how; tvorba videozáznamov na podujatiach; poskytovanie spotrebiteľských rebríčkov tovarov na kultúrne alebo zábavné účely; poskytovanie spotrebiteľských ohodnotení tovarov na kultúrne alebo zábavné účely; prenos obchodných znalostí a know-how (školenie); organizovanie zábavných podujatí; organizovanie a vedenie športových podujatí; hudobná výchova a vzdelávanie; vedenie zábavných podujatí; tvorba digitálnych nahrávok (podcastov).

**(540)**

(550) obrazová  
(731) D.EXPRES, k.s., Vrútocká 48, Bratislava, SK;  
(740) Advokátska kancelária Paul Q, s. r. o., Bratislava, SK;

**(210) 1422-2022**

(220) 11.7.2022

**(511) 35** NCL (11)

(511) 35 - Maloobchodné služby s hudobnými nástrojmi, s časťami a súčastami hudobných nástrojov, s ozvučovacími prístrojmi a zariadeniami, s časťami a súčastami ozvučovacích prístrojov a zariadení, so svetelnými prístrojmi a zariadeniami, s časťami a súčastami svetelných prístrojov a zariadení, s hračkami, s oblečením, so športovými potrebami, s loďami, s časťami a súčastami lodí, s člmi, s časťami a súčastami člnov, s rybárskym náradím, s časťami a súčastami rybárskeho náradia, s hodinkami, s nožmi, s prístrojmi na nahrávanie, prenos, reprodukciu alebo spracovanie zvuku alebo obrazu, s počítačmi, s časťami a súčastami počítačov, s cestovnými taškami a kuframi, s motorovými olejmi, s mazadlami, s čistiacimi prípravkami, so spaľovacími motormi, s časťami a súčastami spaľovacích motorov, s elektromotormi, s časťami a súčastami elektromotorov, s čerpadlami, s potrebami pre umelcov.

**(540)**

(550) obrazová  
(591) fialová (RGB 135/64/191; CMYK 57/82/0/0)  
(731) MUZIKER, a.s., Drieňová 16940/1H, Bratislava-Ružinov, SK;

**(210) 1425-2022**

(220) 11.7.2022

**(511) 35, 36, 41** NCL (11)

(511) 35 - Poradenstvo pri riadení podnikov; vydávanie reklamných textov; marketingový prieskum; odborné obchodné alebo podnikateľské poradenstvo; služby porovnávania cien; marketing; poskytovanie obchodných informácií prostredníctvom webových stránok; rozvíjanie reklamných nápadov; zostavovanie zoznamov informácií na obchodné alebo reklamné účely; finančné a účtovné audity; vyhľadávanie potenciálnych zákazníkov.  
36 - Finančné, peňažné a bankové služby; poisťovacie služby; úrazové poistenie; aktuárske služby (poistno-matematické); sprostredkovanie poistenia; poisťovníctvo; finančné záručné služby;

pôžičky (finančné úvery); finančné odhady a oceňovanie (poisťovníctvo, bankovníctvo, nehnuteľnosti); financovanie (služby); uzatváranie poisťiek proti požiaru; zdravotné poistenie; poistenie v námornej doprave; finančný lízing (finančný prenájom s možnosťou kúpy); životné poistenie; finančné analýzy; finančné poradenstvo; konzultačné služby v oblasti poisťovníctva; finančné informácie; informácie o poistení; odhadovanie nákladov na opravy (finančné odhadovanie); poradenstvo v oblasti splácania dlhov; poskytovanie finančných informácií prostredníctvom webových stránok; finančný výskum.  
41 - Organizovanie a vedenie seminárov; vzdelávanie vo finančnej gramotnosti; vzdelávanie o finančných službách; prenos obchodných znalostí a know-how (školenie).

**(540) Finleo**

(550) slovná

(731) MultiBusiness, s.r.o., Pod Vtáčnikom 13896/5, Bratislava-Nové Mesto, SK;

(740) Advokátní kancelář Mgr. Petr Žižka, LL.M., Plzeň, CZ;

**(210) 1432-2022**

(220) 12.7.2022

**(511) 9, 28, 35, 41, 42** NCL (11)(511) 9 - Nahratý softvér na počítačové hry; sťahovateľný softvér na počítačové hry; softvér pre počítačové hry; počítačové hry (programy); počítačové hry (softvér).  
28 - Hry.

35 - Vytváranie identity značky pre tretie osoby (reklamné služby); reklamné služby; vonkajšia reklama; reklamné agentúry; grafická úprava tlačovín na reklamné účely; zásielkové reklamné služby; digitálne reklamné služby; reklamné služby pre architektov; marketing; reklamné a marketingové služby; propagačné a reklamné služby; inzertné služby; rozhlasová reklama; televízna reklama; reklamné služby rozhlasovej a televíznej reklamnej agentúry; reklamné služby v oblasti databáz; reklamné služby v oblasti nehnuteľností; reklamné služby v oblasti kníh; reklamné služby pre literárny priemysel; reklamné služby v oblasti propagovania nápojov; reklamné služby poskytované prostredníctvom databáz; reklamné služby v oblasti novin; reklamné služby poskytované prostredníctvom internetu; online reklama na počítačovej komunikačnej sieti; reklamné služby v oblasti hotelov; reklamné služby súvisiace s parfumériou; služby hlásateľov na reklamné účely; reklamné služby v oblasti politiky; reklamné, propagačné a marketingové služby; on-line reklamné a marketingové služby; plánovanie v oblasti reklamy; personálny manažment na reklamné účely; reklamné služby v oblasti nábora zamestnancov; reklamné služby na propagáciu elektronického obchodu; aranžovanie výkladov; aranžovanie výkladov na reklamné účely; reklamné služby v oblasti finančných investícií; reklamné služby v oblasti poskytovania obchodu; reklamné služby v oblasti dopravného priemyslu; služby modelingových agentúr na reklamné účely; predvádzanie (služby modeliek) na reklamné účely a podporu predaja; reklamné služby

prostredníctvom reklamy na balónoch; reklamné služby týkajúce sa oblečenia; obchodné reklamné služby v oblasti franchisingu; reklamné služby v oblasti cestovného ruchu; reklamné služby v oblasti verejných prác; reklamné služby v oblasti finančných služieb; reklamné služby súvisiace s kozmetickými výrobkami; reklamné služby súvisiace s farmaceutickými výrobkami; reklamné služby v oblasti motorových vozidiel; reklamné služby súvisiace s predajom tovaru; rozširovanie reklamných materiálov zákazníkom (letáky, prospekty, tlačoviny, vzorky); reklamné služby prostredníctvom textu na televíznej obrazovke; reklamné a marketingové služby poskytované prostredníctvom blogov; poradenstvo v oblasti reklamy; reklama na elektronické športové podujatia; grafické reklamné služby; reklamné a marketingové služby poskytované prostredníctvom sociálnych médií; reklamné a marketingové služby poskytované prostredníctvom komunikačných kanálov; služby modelingových agentúr (na reklamné účely a podporu predaja); reklamné služby na propagáciu verejného povedomia o výhodách lokálneho nakupovania; reklamné služby v oblasti farmaceutických prípravkov na liečenie cukrovky; reklamné služby v oblasti lodného a námorného priemyslu; reklamné služby na podporu informovanosti verejnosti o otázkach týkajúcich sa zdravia; reklamné služby na podporu informovanosti verejnosti o sociálnych otázkach; reklamné služby na podporu informovanosti verejnosti o zdravotnom stave; reklamné služby súvisiace s komercializáciou nových výrobkov; reklamné služby pre vytváranie podnikovej identity a identity značiek; reklamné služby súvisiace s in vivo zobrazovacími zariadeniami; reklamné služby súvisiace s in vivo zobrazovacími produktmi; reklamné služby súvisiace so šperkmi; poradenstvo v oblasti komunikácie (vzťahy s verejnosťou).

41 - Zalamovanie textov (nie na reklamné účely); úprava textov, iných ako textov pre reklamné účely.

42 - Tvorba a udržiavanie webových stránok (pre tretie osoby); plánovanie, navrhovanie a vývoj a údržba on-line webových stránok pre tretie osoby; poradenstvo pri tvorbe webových stránok; poradenstvo v oblasti informačných technológií; služby v oblasti informačných technológií.

**(540)**

(550) obrazová

(731) Petričko Lukáš, Ing., Michálkovickej 2031/109B, 710 00 Ostrava, CZ;

(740) NK Law Group, advokátska kancelária, s. r. o., Bratislava-Staré Mesto, SK;

**(210) 1434-2022**

(220) 13.7.2022

**(511) 35, 36** NCL (11)

(511) 35 - Prenájom reklamných plôch.

36 - Prenájom kancelárskych priestorov; prenájom nehnuteľnosti; nehnuteľnosti (služby).

**(540) BARUMKA**

(550) slovná

(731) Širochman Michal, Staré nábřeží 5994/4, Michalovce, SK;

**(210) 1435-2022**

(220) 13.7.2022

**(511) 41, 43** NCL (11)

(511) 41 - Výchova; vzdelávanie; zábava; športová a kultúrna činnosť.

43 - Stravovacie služby; prechodné ubytovanie.

**(540)**

(550) obrazová

(591) čierna, modrá, zelená, žltá, sivá

(731) TATRA SPC8, s. r. o., Moyzesova 932/6, Bratislava-Staré Mesto, SK;

(740) Právne centrum s.r.o., Bratislava-Staré Mesto, SK;

**(210) 1436-2022**

(220) 13.7.2022

**(511) 43** NCL (11)

(511) 43 - Stravovacie služby; prechodné ubytovanie.

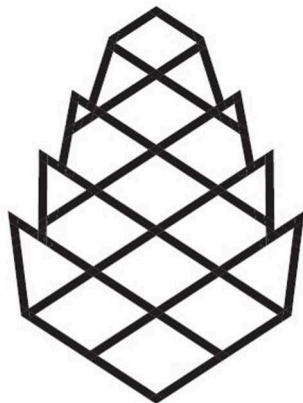
**(540)**

**PINUS**  
restaurant

(550) obrazová

(731) TATRA SPC8, s. r. o., Moyzesova 932/6, Bratislava-Staré Mesto, SK;

(740) Právne centrum s.r.o., Bratislava-Staré Mesto, SK;

**(210) 1437-2022**

(220) 13.7.2022

**(511) 16, 35, 41** NCL (11)

(511) 16 - Plagáty; reklamné tabule z papiera, kartónu alebo lepenky; katalógy; fotografie (tlačoviny); tlačoviny; prospekty; letáky.

35 - Rozširovanie reklamných materiálov; reklama; vzťahy s verejnosťou (public relations); televízna reklama; predvádzanie (služby modeliek) na reklamné účely a podporu predaja; prieskum verejnej mienky; online reklama na počítačovej komunikačnej sieti; prenájom reklamného času v komunikačných médiách; organizovanie módnych prehliadok na podporu predaja; písanie textov scenárov na reklamné účely; marketing prostredníctvom influencerov.

41 - Organizovanie vedomostných alebo zábavných súťaží; tvorba rozhlasových a televíznych programov; televízna zábava; organizovanie živých vystúpení; organizovanie súťaží krásy; písanie textov scenárov nie na reklamné účely; online vydávanie elektronických kníh a časopisov; písanie textov; organizovanie módnych prehliadok na zábavné účely; písanie televíznych a filmových scenárov (tvorba); réžia predstavení; organizovanie zábavných podujatí; tvorba digitálnych nahrávok (podcastov).

**(540)**

miss  
SLOVENSKO  
REAL STORY

(550) obrazová

(731) LGM, s.r.o., Tomášikova 30C, Bratislava-Ružinov, SK;

(740) Advokátska kancelária MESSINGER &amp; Partners, s.r.o., Banská Bystrica, SK;

**(210) 1438-2022**

(220) 13.7.2022

**(511) 35, 41, 42** NCL (11)

(511) 35 - Pomoc pri riadení obchodnej činnosti; poskytovanie obchodných alebo podnikateľských informácií; reklamné plagátovanie; kancelárie zaoberajúce sa dovozom a vývozom; komerčné informačné kancelárie; analýzy nákladov; rozširovanie reklamných oznamov; fotokopírovacie služby; sprostredkovateľne práce; prenájom kancelárskych strojov a zariadení; účtovníctvo; vedenie účtovných kníh; zostavovanie výpisov z účtov; obchodné

alebo podnikové audity (revízia účtov); poradenstvo pri organizovaní a riadení obchodnej činnosti; personálne poradenstvo; poradenstvo pri riadení podnikov; písanie na stroji; predvádzanie tovaru; rozširovanie reklamných materiálov zákazníkom (letáky, prospekty, tlačoviny, vzorky); pomoc pri riadení obchodných alebo priemyselných podnikov; aktualizovanie reklamných materiálov; rozširovanie vzoriek tovarov; odborné posudky efektívnosti podnikov; dražby; prieskum trhu; obchodné odhady; obchodný alebo podnikateľský prieskum; prenájom reklamných materiálov; poradenstvo pri organizovaní obchodnej činnosti; vydávanie reklamných textov; reklama; rozhlasová reklama; obchodný alebo podnikateľský výskum; vzťahy s verejnosťou (public relations); stenografické služby; televízna reklama; prepisovanie správ (kancelárske práce); aranžovanie výkladov; reklamné agentúry; poradenské služby pri riadení obchodnej činnosti; predvádzanie (služby modeliek) na reklamné účely a podporu predaja; marketingový prieskum; správa počítačových súborov; odborné obchodné alebo podnikateľské poradenstvo; hospodárske (ekonomické) predpovede; organizovanie obchodných alebo reklamných výstav; obchodné alebo podnikateľské informácie; prieskum verejnej mienky; príprava miezd a výplatných listín; nábor zamestnancov; administratívne služby poskytované pri premiestňovaní podnikov; prenájom reklamných plôch; podpora predaja pre tretie osoby; sekretárske služby; vypracovávanie daňových priznaní; odkazovacie telefónne služby (pre neprítomných predplatiteľov); spracovanie textov; služby predplácania novín a časopisov pre tretie osoby; zásielkové reklamné služby; administratívna správa hotelov; odborné obchodné riadenie umeleckých činností; zbieranie údajov do počítačových databáz; zoraďovanie údajov v počítačových databázach; organizovanie veľtrhov; prenájom fotokopírovacích strojov; online reklama na počítačovej komunikačnej sieti; zásobovacie služby pre tretie osoby (nákup tovarov a služieb pre iné podniky); vyhľadávanie informácií v počítačových súboroch pre tretie osoby; prenájom reklamného času v komunikačných médiách; prehľad tlače (výstrižkové služby); prenájom predajných automatov; výber zamestnancov pomocou psychologických testov; služby porovnávania cien; prezentácia výrobkov v komunikačných médiách pre maloobchod; obchodné informácie a rady spotrebiteľom pri výbere tovarov a služieb; predplatné telekomunikačných služieb pre tretie osoby; administratívne spracovanie obchodných objednávok; obchodná správa licencií výrobkov a služieb pre tretie osoby; subdodávateľské služby (obchodné služby); fakturácie; písanie reklamných textov; zostavovanie štatistík; grafická úprava tlačovín na reklamné účely; vyhľadávanie sponzorov; organizovanie módných prehliadok na podporu predaja; tvorba reklamných filmov; obchodný manažment pre športovcov; marketing; telemarketingové služby; maloobchodné služby s farmaceutickými, zverolekáorskými a hygienickými

prípravkami a so zdravotníckymi potrebami; prenájom predajných stánkov; poskytovanie obchodných alebo podnikateľských kontaktných informácií; optimalizácia internetových vyhľadávačov na podporu predaja; optimalizácia obchodovania na webových stránkach; platené reklamné služby typu „klikni sem“; obchodné sprostredkovateľské služby; obchodný manažment pre poskytovateľov služieb na voľnej nohe; vyjednávanie a uzatváranie obchodných transakcií pre tretie osoby; aktualizácia a údržba údajov v počítačových databázach; riadenie obchodnej činnosti v stavebníctve; poskytovanie obchodných informácií prostredníctvom webových stránok; online poskytovanie obchodného priestoru pre nákupcov a predajcov tovarov a služieb; rozvíjanie reklamných nápadov; externé administratívne riadenie podnikov; podávanie daňových priznaní; podnikové riadenie refundovaných programov pre tretie osoby; prenájom billboardov; písanie životopisov pre tretie osoby; indexovanie webových stránok na obchodné alebo reklamné účely; správa programov pre pravidelných cestujúcich v leteckej doprave; plánovanie stretnutí (kancelárske práce); pripomínanie stretnutí (kancelárske práce); správa spotrebiteľských vernostných programov; písanie textov scenárov na reklamné účely; záznamy písomnej komunikácie a údajov; aktualizácia a údržba informácií v registroch; zostavovanie zoznamov informácií na obchodné alebo reklamné účely; obchodné sprostredkovateľské služby v oblasti priradovania potenciálnych súkromných investorov k podnikateľom, ktorí žiadajú o financovanie; výroba telešopingových programov; poradenstvo v oblasti komunikácie (vzťahy s verejnosťou); poradenstvo v oblasti komunikácie (reklama); dohodovanie obchodných zmlúv pre tretie osoby; podpora predaja tovarov a služieb sponzorovaním športových podujatí; konkurenčné spravodajské služby; obchodné spravodajské služby; finančné a účtovné audity; online maloobchodné služby s digitálnou sťahovateľnou hudbou; online maloobchodné služby so sťahovateľnými vyzváňacími tónmi; online maloobchodné služby so sťahovateľnou nahratou hudbou alebo nahratými filmami; veľkoobchodné služby s farmaceutickými, zverolekáorskými a hygienickými prípravkami a so zdravotníckymi potrebami; služby darčekových zoznamov; cielený marketing; dočasné riadenie podnikov; vonkajšia reklama; maloobchodné služby s umeleckými dielami poskytované galériami; administratívna asistencia pri odpovediach na verejné súťaže; marketing v rámci vydávania softvéru; služby v oblasti vzťahov s médiami; podnikové komunikačné služby; prenájom kancelárskeho vybavenia v zdieľaných kancelárskych priestoroch; komerčné lobistické služby; poskytovanie spotrebiteľských posudkov tovarov na obchodné alebo reklamné účely; poskytovanie spotrebiteľských rebričkov tovarov na obchodné alebo reklamné účely; poskytovanie spotrebiteľských ohodnotení tovarov na obchodné alebo reklamné účely; služby telefónnych ústrední; maloobchodné služby s pekárskymi výrobkami;

určovanie modelov nákupného alebo spotrebného správania sa zákazníkov na obchodné alebo marketingové účely; administratívne služby pri odporúčaní špecializovaných lekárov;

41 - Akadémie (vzdelávanie); zábavné parky; zábava; prenájom kinematografických prístrojov; služby estrádných umelcov; filmové štúdiá; organizovanie vedomostných alebo zábavných súťaží; korešpondenčné vzdelávacie kurzy; telesná výchova; prenájom dekorácií na predstavenia; poskytovanie zariadení na oddych a rekreáciu; rozhlasová zábava; vydávanie textov (okrem reklamných); vyučovanie; vzdelávanie; školenia; požičiavanie zvukových nahrávok; požičiavanie kinematografických filmov; produkcia filmov (nie reklamných); požičovne kníh (kníhnice); vydávanie kníh; požičiavanie rozhlasových a televíznych prijímačov; tvorba rozhlasových a televíznych programov; varetné predstavenia; služby orchestrov; divadelné predstavenia; tvorba divadelných alebo iných predstavení; televízna zábava; prenájom divadelných kulís; zoologické záhrady (služby); poskytovanie športovísk; pózovanie modelov výtvarným umelcom; služby pojazdných knižníc; výchovnozábavné klubové služby; organizovanie a vedenie kolokvií; organizovanie a vedenie konferencií; organizovanie a vedenie kongresov; informácie o výchove a vzdelávaní; skúšanie, preskúšavanie (pedagogická činnosť); informácie o možnostiach zábavy; organizovanie kultúrnych alebo vzdelávacích výstav; fitness kluby (zdravotné a kondičné cvičenia); požičiavanie audioprístrojov; prenájom osvetľovacích prístrojov do divadelných sál a televíznych štúdií; požičiavanie videokamier; písanie textov scenárov nie na reklamné účely; strihanie videopások; online vydávanie elektronických kníh a časopisov; elektronická edičná činnosť v malom (DTP služby); titulkovanie; online poskytovanie počítačových hier (z počítačových sietí); karaoke služby; hudobné skladateľské služby; online poskytovanie elektronických publikácií (bez možnosti kopírovania); fotografické reportáže; fotografovanie; poradenstvo pri voľbe povolania (v oblasti výchovy a vzdelávania); reportárske služby; prekladateľské služby; tlmočenie posunkovej reči; nahrávanie videopások; fotografovanie na mikrofilm; služby agentúr ponúkajúcich vstupenky na zábavné podujatia; písanie textov; organizovanie a vedenie koncertov; kaligrafické služby; zalamovanie textov (nie na reklamné účely); organizovanie módných prehliadok na zábavné účely; koučovanie (školenie); prenájom športových plôch; tlmočenie; služby osobných trénerov (fitness cvičenia); kurzy telesného cvičenia; odborné preškolenie; hudobná tvorba; požičiavanie hračiek; prenájom vybavenia herní; školské služby (vzdelávanie); online poskytovanie digitálnej hudby (bez možnosti kopírovania); online poskytovanie videozáznamov (bez možnosti kopírovania); individuálne vyučovanie; organizovanie a vedenie vzdelávacích fór s osobnou účasťou; skladanie piesní; písanie televíznych a filmových scenárov (tvorba); turistické

prehliadky so sprievodcom; vyučovanie pomocou simulátorov; poskytovanie nestťahovateľných filmov prostredníctvom služieb na prenos videí (na požiadanie); poskytovanie nestťahovateľných televíznych programov prostredníctvom služieb na prenos videí (na požiadanie); prenájom umeleckých diel; prenájom interiérových akvárií; organizovanie horolezeckých túr so sprievodcom; organizovanie zábavných podujatí, na ktorých sú účastníci oblečení v divadelných kostýmoch (cosplay); kultúrne, vzdelávacie alebo zábavné služby poskytované galériami umenia; distribúcia filmov; odborné školenia zamerané na odovzdávanie know-how; vzdelávacie služby poskytované špeciálnymi výchovnými asistentami; vzdelávanie a kvalifikačné skúšky na pilotáž dronov; služby zvukových technikov na podujatiach; tvorba videozáznamov na podujatiach; služby osvetľovacích technikov na podujatiach; režirovanie filmov (okrem reklamných); poskytovanie spotrebiteľských posudkov tovarov na kultúrne alebo zábavné účely; poskytovanie spotrebiteľských rebríčkov tovarov na kultúrne alebo zábavné účely; poskytovanie spotrebiteľských ohodnotení tovarov na kultúrne alebo zábavné účely; prenájom trenažérov; posudzovanie fyzickej zdatnosti na tréningové účely; maľovanie na tvár.

42 - Chemické analýzy; analýzy výťažnosti ropných polí; architektonické služby; bakteriologický výskum; chemické služby; chemický výskum; architektonické poradenstvo; vypracovanie stavebných výkresov; technologický výskum; kontrola ropných vrtov; výskum v oblasti kozmetiky; výzdoba interiérov; priemyselné dizajnérstvo; navrhovanie obalov, obalové dizajnérstvo; skúšky materiálov; štúdie technických projektov; geologický výskum; prieskum ropných polí; inžinierska činnosť; meteorologické informácie; geodézia (zememeračstvo); požičiavanie počítačov; počítačové programovanie; ropný prieskum; fyzikálny výskum; strojársky výskum; skúšanie textílií; geologický prieskum; overovanie pravosti umeleckých diel; kalibrácia; tvorba počítačového softvéru; aktualizovanie počítačového softvéru; poradenstvo v oblasti návrhu a vývoja počítačového hardvéru; módné návrhárstvo; grafické dizajnérstvo; kontroly kvality; výskum a vývoj nových výrobkov (pre zákazníkov); navrhovanie vzhľadu výrobkov (priemyselné dizajnérstvo); podmorský výskum; obnovovanie počítačových databáz; údržba počítačového softvéru; analýzy počítačových systémov; biologický výskum; urbanistické plánovanie; expertízy (inžinierske práce); návrh počítačových systémov; technická kontrola automobilov; zhotovovanie kópií počítačových programov; prevod údajov alebo dokumentov z fyzických médií na elektronické médiá; tvorba a udržiavanie webových stránok (pre tretie osoby); hostovanie na počítačových stránkach (webových stránkach); inštalácie počítačového softvéru; vytváranie oblakov na vyvolanie zrážok; prevod (konverzia) počítačových programov alebo údajov (nie fyzický); poradenstvo v oblasti počítačových

programov; prenájom webových serverov; ochrana počítačov proti počítačovým vírusom; poradenstvo v oblasti úspory energie; výskum v oblasti ochrany životného prostredia; poskytovanie internetových vyhľadávačov; digitalizácia dokumentov (skenovanie); grafologické analýzy; poskytovanie vedeckých informácií a poradenstva o kompenzácii uhlíkových emisií; určovanie kvality nezoťatého dreva; určovanie kvality vlny; diaľkové monitorovanie počítačových systémov; rozbory vody; vedecké laboratórne služby; energetické audity; poradenstvo pri tvorbe webových stránok; poskytovanie softvéru prostredníctvom internetu (SaaS); poradenstvo v oblasti informačných technológií; vedecký výskum; prenájom počítačových serverov (serverhosting); klinické skúšky; zálohovanie údajov mimo pracoviska; uchovávanie elektronických údajov; poskytovanie informácií o počítačových technológiách a programovaní prostredníctvom webových stránok; kartografické služby; poskytovanie počítačových technológií prostredníctvom internetu (cloud computing); externé poskytovanie služieb v oblasti informačných technológií; technologické poradenstvo; poradenstvo v oblasti počítačových technológií; poradenstvo v oblasti telekomunikačných technológií; predpovede počasia; poradenstvo v oblasti počítačovej bezpečnosti; technické písanie; navrhovanie interiérov; odblokovanie mobilných telefónov; monitorovanie počítačových systémov na zisťovanie porúch; tvorba a navrhovanie zoznamov informácií z webových stránok pre tretie osoby (informačnotechnologické služby); poradenstvo v oblasti internetovej bezpečnosti; poradenstvo v oblasti ochrany údajov; kódovanie údajov; monitorovanie počítačových systémov na zistenie neoprávneného vstupu alebo zneužitia dát; elektronické monitorovanie osobných identifikačných údajov na zistenie krádeže identity prostredníctvom internetu; elektronické monitorovanie činnosti kreditných kariet na zistenie podvodov prostredníctvom internetu; vývoj softvéru na softvérové publikácie; poskytovanie počítačovej platformy prostredníctvom internetu (PaaS); vývoj počítačových platforiem; navrhovanie vizitiek; vedecký a technologický výskum v oblasti prírodných katastrof; prieskumné služby v oblasti ropného, plynárenského a ťažobného priemyslu; vedecký a technologický výskum v oblasti prieskumu patentov; výskum v oblasti pozemných stavieb; výskum v oblasti telekomunikačných technológií; výskum v oblasti zvráťania; lekárske výskum; navrhovanie grafickej úpravy reklamných materiálov; prenájom záznamových elektromerov; autentifikácia používateľov technológiami pre transakcie elektronického obchodu; autentifikácia používateľov technológiami jednotného prihlasovania do viacerých online softvérových aplikácií súčasne.

**(540) HARTRIUM**

(550) slovná

(731) HART s.r.o., V záhradách 24, Bratislava, SK;

**(210) 1448-2022**

(220) 13.7.2022

**(511) 41, 43** NCL (11)

(511) 41 - Výchova; vzdelávanie; zábava; športová a kultúrna činnosť.

43 - Stravovacie služby; prechodné ubytovanie.

**(540)**

(550) obrazová

(731) TATRA SPC8, s. r. o., Moyzesova 932/6, Bratislava-Staré Mesto, SK;

(740) Právne centrum s.r.o., Bratislava-Staré Mesto, SK;

**(210) 1454-2022**

(220) 14.7.2022

**(511) 35, 36, 37, 39** NCL (11)

(511) 35 - Reklama; marketing; obchodný manažment; obchodná administratíva; kancelárske práce; vydávanie reklamných textov; písanie reklamných textov; prenájom reklamného času v komunikačných médiách; online reklama na počítačovej komunikačnej sieti; vzťahy s verejnosťou (public relations); prenájom billboardov; obchodné informácie a rady spotrebiteľom pri výbere tovarov a služieb.

36 - Poisťovníctvo; finančné a bankové služby; nehnuteľnosti (služby); správa nehnuteľností; oceňovanie nehnuteľností; realitné kancelárie.

37 - Stavebníctvo (stavebná činnosť); stavebný dozor; stavebné informácie; stavebné poradenstvo.

39 - Parkovanie automobilov (služby).



(540)



(550) obrazová

(591) hnedo zlatá (pantone 7504C), zelená (7470C)

(731) TATRA REAL, a.s., Dunajská 25, Bratislava, SK;

---

(210) 1456-2022

(220) 14.7.2022

(511) 35, 36, 37, 39 NCL (11)

(511) 35 - Reklama; marketing; obchodný manažment; obchodná administratíva; kancelárske práce; vydávanie reklamných textov; písanie reklamných textov; prenájom reklamného času v komunikačných médiách; online reklama na počítačovej komunikačnej sieti; vzťahy s verejnosťou (public relations); prenájom billboardov; obchodné informácie a rady spotrebiteľom pri výbere tovarov a služieb.

36 - Poistovníctvo; finančné a bankové služby; nehnuteľnosti (služby); správa nehnuteľností; oceňovanie nehnuteľností; realitné kancelárie.

37 - Stavebníctvo (stavebná činnosť); stavebný dozor; stavebné informácie; stavebné poradenstvo.

39 - Parkovanie automobilov (služby).

(540) **GALVANIA REZIDENCIE**

(550) slovná

(731) TATRA REAL, a.s., Dunajská 25, Bratislava, SK;

---

## FG3M

## Zapísané ochranné známky bez zmeny po zverejnení prihlášky

(210)	(111)	(210)	(111)	(210)	(111)	(210)	(111)
2210-2018	257951	162-2022	257981	273-2022	257963	371-2022	257941
2248-2021	257983	181-2022	257972	274-2022	257964	373-2022	257942
2829-2021	257952	190-2022	257973	283-2022	257965	391-2022	257943
2990-2021	257953	193-2022	257974	300-2022	257966	395-2022	257944
3198-2021	257957	220-2022	257975	311-2022	257967	433-2022	257945
3199-2021	257958	239-2022	257976	315-2022	257968	434-2022	257947
3283-2021	257959	245-2022	257977	323-2022	257969	435-2022	257948
59-2022	257954	263-2022	257978	325-2022	257970	436-2022	257949
60-2022	257955	264-2022	257979	355-2022	257971	439-2022	257946
89-2022	257956	269-2022	257980	360-2022	257940	440-2022	257950
131-2022	257960	271-2022	257962				

**(111) 257940**

(151) 18.7.2022

(180) 14.2.2032

(210) 360-2022

(220) 14.2.2022

(442) 13.4.2022

(732) BEIJING NEW BUILDING MATERIALS PUBLIC LIMITED COMPANY, F15, Building 2, GuoHai Plaza, No.17, Fuxing Road, Haidian District, Beijing, CN;

(740) Zivko Mijatovic and Partners s. r. o., Bratislava-Petržalka, SK;

Dátum začatia plynutia obdobia rozhodného pre používanie ochrannej známky: 18.7.2022

(220) 22.2.2022

(442) 13.4.2022

(732) BRELA s.r.o., Banšelova 29/A, Bratislava-Ružinov, SK;

(740) JUDr. Tomáš Dopita | ADVOKÁT, s. r. o., Bratislava-Staré Mesto, SK;

Dátum začatia plynutia obdobia rozhodného pre používanie ochrannej známky: 18.7.2022

**(111) 257944**

(151) 18.7.2022

(180) 17.2.2032

(210) 395-2022

(220) 17.2.2022

(442) 13.4.2022

(732) Majnuš Simona, Vajkovce 66, Košice-okolie, SK;

(740) MG LEGAL s.r.o., Košice-Staré Mesto, SK;

Dátum začatia plynutia obdobia rozhodného pre používanie ochrannej známky: 18.7.2022

**(111) 257941**

(151) 18.7.2022

(180) 17.2.2032

(210) 371-2022

(220) 17.2.2022

(442) 13.4.2022

(732) MRHYDRA s.r.o., Ul. D. Štúra 759, Sereď, SK;

Dátum začatia plynutia obdobia rozhodného pre používanie ochrannej známky: 18.7.2022

**(111) 257945**

(151) 18.7.2022

(180) 24.2.2032

(210) 433-2022

(220) 24.2.2022

(442) 13.4.2022

(732) Mores Resort, a. s., Galvaniho 17/C, 821 04 Bratislava-Ružinov, SK;

(740) Slezák Dominik, Mgr., Pezinok, SK;

Dátum začatia plynutia obdobia rozhodného pre používanie ochrannej známky: 18.7.2022

**(111) 257942**

(151) 18.7.2022

(180) 17.2.2032

(210) 373-2022

(220) 17.2.2022

(442) 13.4.2022

(732) N I K É, spol. s r.o., Ilkovičova 34, 812 30 Bratislava - mestská časť Staré Mesto, SK;

(740) TM &amp; PATENT ATTORNEY NEUSCHL s. r. o., Bratislava, SK;

Dátum začatia plynutia obdobia rozhodného pre používanie ochrannej známky: 18.7.2022

**(111) 257946**

(151) 18.7.2022

(180) 24.2.2032

(210) 439-2022

(220) 24.2.2022

(442) 13.4.2022

(732) Mores Resort, a. s., Galvaniho 17/C, 821 04 Bratislava-Ružinov, SK;

**(111) 257943**

(151) 18.7.2022

(180) 22.2.2032

(210) 391-2022

(740) Slezák Dominik, Mgr., Pezinok, SK;  
Dátum začatia plynutia obdobia rozhodného pre  
používanie ochrannej známky: 18.7.2022

**(111) 257947**

(151) 18.7.2022

(180) 24.2.2032

(210) 434-2022

(220) 24.2.2022

(442) 13.4.2022

(732) Pálffy Brauerei, s. r. o., Prostredná 13/49, Svätý Jur, SK;

(740) Slezák Dominik, Mgr., Pezinok, SK;

Dátum začatia plynutia obdobia rozhodného pre  
používanie ochrannej známky: 18.7.2022**(111) 257948**

(151) 18.7.2022

(180) 23.2.2032

(210) 435-2022

(220) 23.2.2022

(442) 13.4.2022

(732) Personly s. r. o., Jurigovo námestie 437/7, Bratislava-  
Karlova Ves, SK;Dátum začatia plynutia obdobia rozhodného pre  
používanie ochrannej známky: 18.7.2022**(111) 257949**

(151) 18.7.2022

(180) 24.2.2032

(210) 436-2022

(220) 24.2.2022

(442) 13.4.2022

(732) MEDIREX GROUP ACADEMY n.o., Novozámocká 1/67,  
Nitra, SK;

(740) Slezák Dominik, Mgr., Pezinok, SK;

Dátum začatia plynutia obdobia rozhodného pre  
používanie ochrannej známky: 18.7.2022**(111) 257950**

(151) 18.7.2022

(180) 24.2.2032

(210) 440-2022

(220) 24.2.2022

(442) 13.4.2022

(732) MEDIREX GROUP ACADEMY n.o., Novozámocká 1/67,  
Nitra, SK;

(740) Slezák Dominik, Mgr., Pezinok, SK;

Dátum začatia plynutia obdobia rozhodného pre  
používanie ochrannej známky: 18.7.2022**(111) 257951**

(151) 18.7.2022

(180) 11.10.2028

(210) 2210-2018

(220) 11.10.2018

(442) 13.4.2022

(732) Donoci s. r. o., Pražská 2532/4, 678 01 Blansko, CZ;

(740) JUDr. Igor Gažík advokát, Prievidza 1, SK;  
Dátum začatia plynutia obdobia rozhodného pre  
používanie ochrannej známky: 18.7.2022

**(111) 257952**

(151) 18.7.2022

(180) 5.11.2031

(210) 2829-2021

(220) 5.11.2021

(442) 13.4.2022

(732) AGRO-HNIEZDNE, s.r.o., Hniezdne 180, 065 01  
Hniezdne, SK;(740) Ing. Ivan Belička - Markoffice - známková, patentová  
a súdnoznalecká kancelária, Banská Bystrica, SK;Dátum začatia plynutia obdobia rozhodného pre  
používanie ochrannej známky: 18.7.2022**(111) 257953**

(151) 18.7.2022

(180) 22.11.2031

(210) 2990-2021

(220) 22.11.2021

(442) 13.4.2022

(732) Konrád Roman, Vodná 4, 949 01 Nitra 1, SK;

(740) MG LEGAL s.r.o., Košice-Staré Mesto, SK;

Dátum začatia plynutia obdobia rozhodného pre  
používanie ochrannej známky: 18.7.2022**(111) 257954**

(151) 18.7.2022

(180) 13.1.2032

(210) 59-2022

(220) 13.1.2022

(442) 13.4.2022

(732) POLABSKÉ MLÉKÁRNY a. s., Dr. Kryšpína 510, 290 16  
Poděbrady, CZ;(740) BRICHTA & PARTNERS s. r. o., Bratislava-Staré Mesto,  
SK;Dátum začatia plynutia obdobia rozhodného pre  
používanie ochrannej známky: 18.7.2022**(111) 257955**

(151) 18.7.2022

(180) 13.1.2032

(210) 60-2022

(220) 13.1.2022

(442) 13.4.2022

(732) POLABSKÉ MLÉKÁRNY a. s., Dr. Kryšpína 510, 290 16  
Poděbrady, CZ;(740) BRICHTA & PARTNERS s. r. o., Bratislava-Staré Mesto,  
SK;Dátum začatia plynutia obdobia rozhodného pre  
používanie ochrannej známky: 18.7.2022**(111) 257956**

(151) 18.7.2022

(180) 18.1.2032

(210) 89-2022

(220) 18.1.2022

(442) 13.4.2022  
 (732) Čillag Andrej, Ulica Nerudova 6027/2, Trnava, SK;  
 (740) Žižka Petr, Mgr., LL.M., Sedláčkova 209/16, Plzeň, CZ  
 Dátum začatia plynutia obdobia rozhodného pre používanie ochrannej známky: 18.7.2022

**(111) 257957**

(151) 18.7.2022  
 (180) 16.12.2031  
 (210) 3198-2021  
 (220) 16.12.2021  
 (442) 13.4.2022  
 (732) Johnson & Johnson, One Johnson & Johnson Plaza, New Brunswick, NJ 08933, US;  
 (740) JUDr. Eva Bušová, advokátka, Bratislava-Staré Mesto, SK;  
 Dátum začatia plynutia obdobia rozhodného pre používanie ochrannej známky: 18.7.2022

**(111) 257958**

(151) 18.7.2022  
 (180) 16.12.2031  
 (210) 3199-2021  
 (220) 16.12.2021  
 (442) 13.4.2022  
 (732) Johnson & Johnson, One Johnson & Johnson Plaza, New Brunswick, NJ 08933, US;  
 (740) JUDr. Eva Bušová, advokátka, Bratislava-Staré Mesto, SK;  
 Dátum začatia plynutia obdobia rozhodného pre používanie ochrannej známky: 18.7.2022

**(111) 257959**

(151) 18.7.2022  
 (180) 29.12.2031  
 (210) 3283-2021  
 (220) 29.12.2021  
 (442) 13.4.2022  
 (732) ELIMER, a.s., Srnianska 19, Nové Mesto nad Váhom, SK;  
 (740) Mgr. Miroslav Pavlík, advokát, Podjavorinskej 1922/9, Nové Mesto nad Váhom  
 Dátum začatia plynutia obdobia rozhodného pre používanie ochrannej známky: 18.7.2022

**(111) 257960**

(151) 18.7.2022  
 (180) 25.1.2032  
 (210) 131-2022  
 (220) 25.1.2022  
 (442) 13.4.2022  
 (732) Občianske združenie Slow Food Pressburg, Ovručská 1656/7, 831 02 Bratislava-Nové Mesto, SK;  
 (740) Advokátska kancelária Marônek & Partners s. r. o., Bratislava-Ružinov, SK;  
 Dátum začatia plynutia obdobia rozhodného pre používanie ochrannej známky: 18.7.2022

**(111) 257962**

(151) 18.7.2022  
 (180) 10.2.2032  
 (210) 271-2022  
 (220) 10.2.2022  
 (442) 13.4.2022  
 (732) Majerník František, Osadná 16, 831 03 Bratislava-Nové Mesto, SK;  
 (740) Biksadský & Partners, s.r.o., Bratislava-Staré Mesto, SK;  
 Dátum začatia plynutia obdobia rozhodného pre používanie ochrannej známky: 18.7.2022

**(111) 257963**

(151) 18.7.2022  
 (180) 11.2.2032  
 (210) 273-2022  
 (220) 11.2.2022  
 (442) 13.4.2022  
 (732) bbdesign drive in s. r. o., Malíkova 3796/17, Nitra, SK;  
 (740) Ing. Zuzana Girmanová - GIRMAN IP MANAGEMENT, Nitra, SK;  
 Dátum začatia plynutia obdobia rozhodného pre používanie ochrannej známky: 18.7.2022

**(111) 257964**

(151) 18.7.2022  
 (180) 11.2.2032  
 (210) 274-2022  
 (220) 11.2.2022  
 (442) 13.4.2022  
 (732) Nadácia 42, Švabinského 22, 851 02 Bratislava-Petržalka, SK;  
 Dátum začatia plynutia obdobia rozhodného pre používanie ochrannej známky: 18.7.2022

**(111) 257965**

(151) 18.7.2022  
 (180) 17.2.2032  
 (210) 283-2022  
 (220) 17.2.2022  
 (442) 13.4.2022  
 (732) Slovenská nadácia pre UNICEF, Michalská 371/7, Bratislava-Staré Mesto, SK;  
 Dátum začatia plynutia obdobia rozhodného pre používanie ochrannej známky: 18.7.2022

**(111) 257966**

(151) 18.7.2022  
 (180) 28.2.2032  
 (210) 300-2022  
 (220) 28.2.2022  
 (442) 13.4.2022  
 (732) Lupták Ján, Krčulova 1199/2, Brezno, SK;  
 Dátum začatia plynutia obdobia rozhodného pre používanie ochrannej známky: 18.7.2022

**(111) 257967**

(151) 18.7.2022  
 (180) 16.2.2032

(210) 311-2022  
(220) 16.2.2022  
(442) 13.4.2022  
(732) KLEMBER a SPOL, s.r.o., Jesenského 1204/2, Dunajská Streda, SK;  
(740) BRICHTA & PARTNERS s. r. o., Bratislava-Staré Mesto, SK;  
Dátum začatia plynutia obdobia rozhodného pre používanie ochrannej známky: 18.7.2022

**(111) 257968**

(151) 18.7.2022  
(180) 11.2.2032  
(210) 315-2022  
(220) 11.2.2022  
(442) 13.4.2022  
(732) Q&OC Partner s. r. o., Ťačevská 3998, Bardejov, SK;  
Dátum začatia plynutia obdobia rozhodného pre používanie ochrannej známky: 18.7.2022

**(111) 257969**

(151) 18.7.2022  
(180) 15.2.2032  
(210) 323-2022  
(220) 15.2.2022  
(442) 13.4.2022  
(732) Slovenský rybársky klub, Ševčenkova 1059/8, Bratislava-Petržalka, SK;  
Dátum začatia plynutia obdobia rozhodného pre používanie ochrannej známky: 18.7.2022

**(111) 257970**

(151) 18.7.2022  
(180) 15.2.2032  
(210) 325-2022  
(220) 15.2.2022  
(442) 13.4.2022  
(732) Podielnícke družstvo SKARABEUS-AGRO Veľké Raškovce, Hlavná 1, 076 75 Veľké Raškovce, SK;  
Dátum začatia plynutia obdobia rozhodného pre používanie ochrannej známky: 18.7.2022

**(111) 257971**

(151) 18.7.2022  
(180) 15.2.2032  
(210) 355-2022  
(220) 15.2.2022  
(442) 13.4.2022  
(732) Gál Andrej, Drotárska cesta 7756/62, Bratislava-Staré Mesto, SK;  
Dátum začatia plynutia obdobia rozhodného pre používanie ochrannej známky: 18.7.2022

**(111) 257972**

(151) 19.7.2022  
(180) 31.1.2032  
(210) 181-2022  
(220) 31.1.2022  
(442) 13.4.2022

(732) Bača Matúš, Družstevná 117/11, Šarišské Michalany, SK;  
(740) JUDr. Ján Luterán - advokát, Prešov 1, SK;  
Dátum začatia plynutia obdobia rozhodného pre používanie ochrannej známky: 19.7.2022

**(111) 257973**

(151) 19.7.2022  
(180) 1.2.2032  
(210) 190-2022  
(220) 1.2.2022  
(442) 13.4.2022  
(732) PQ PARTNERS LIMITED, Athinon 5, 1015 Nicosia, CY;  
(740) JUDr. Jozef Pirohár, Nové Zámky 2, SK;  
Dátum začatia plynutia obdobia rozhodného pre používanie ochrannej známky: 19.7.2022

**(111) 257974**

(151) 19.7.2022  
(180) 2.2.2032  
(210) 193-2022  
(220) 2.2.2022  
(442) 13.4.2022  
(732) PQ PARTNERS LIMITED, Athinon 5, 1015 Nicosia, CY;  
(740) JUDr. Jozef Pirohár, Nové Zámky 2, SK;  
Dátum začatia plynutia obdobia rozhodného pre používanie ochrannej známky: 19.7.2022

**(111) 257975**

(151) 19.7.2022  
(180) 2.2.2032  
(210) 220-2022  
(220) 2.2.2022  
(442) 13.4.2022  
(732) KRKA, tovarna zdravil, d.d., Novo mesto, Šmarješka cesta 6, 8000 Novo mesto, SI;  
(740) LITVÁKOVÁ A SPOL., s. r. o., Bratislava-Nové Mesto, SK;  
Dátum začatia plynutia obdobia rozhodného pre používanie ochrannej známky: 19.7.2022

**(111) 257976**

(151) 19.7.2022  
(180) 4.2.2032  
(210) 239-2022  
(220) 4.2.2022  
(442) 13.4.2022  
(732) LUSK Medzilaborce, s.r.o., Komenského 125, Medzilaborce, SK;  
Dátum začatia plynutia obdobia rozhodného pre používanie ochrannej známky: 19.7.2022

**(111) 257977**

(151) 19.7.2022  
(180) 6.2.2032  
(210) 245-2022  
(220) 6.2.2022  
(442) 13.4.2022  
(732) KAMENÁRSTVO Klieštík, s.r.o., A. Hlinku 922/35, Čadca, SK;

(740) JUDr. Soňa Surmová, LL.M., advokátka, Prešov, SK;  
Dátum začatia plynutia obdobia rozhodného pre  
používanie ochrannej známky: 19.7.2022

---

**(111) 257978**

(151) 19.7.2022

(180) 9.2.2032

(210) 263-2022

(220) 9.2.2022

(442) 13.4.2022

(732) WATER PIK, INC., Delaware Corporation, 1730 East  
Prospect Road, Colorado 80533-0001 Fort Collins, US;

(740) FAJNOR IP s. r. o., Bratislava-Petržalka, SK;  
Dátum začatia plynutia obdobia rozhodného pre  
používanie ochrannej známky: 19.7.2022

---

**(111) 257979**

(151) 19.7.2022

(180) 9.2.2032

(210) 264-2022

(220) 9.2.2022

(442) 13.4.2022

(732) Oil Slovakia spol. s.r.o., Palackého 3, 949 01 Nitra 1, SK;

(740) Law & Tech s.r.o., Košice-Staré Mesto, SK;  
Dátum začatia plynutia obdobia rozhodného pre  
používanie ochrannej známky: 19.7.2022

---

**(111) 257980**

(151) 19.7.2022

(180) 10.2.2032

(210) 269-2022

(220) 10.2.2022

(442) 13.4.2022

(732) Majerník František, Osadná 16, 831 03 Bratislava-Nové  
Mesto, SK;

(740) Biksadský & Partners, s.r.o., Bratislava-Staré Mesto, SK;  
Dátum začatia plynutia obdobia rozhodného pre  
používanie ochrannej známky: 19.7.2022

---

**(111) 257981**

(151) 20.7.2022

(180) 2.8.2031

(210) 162-2022

(220) 2.8.2021

(300) 54762058, 29.3.2021, CN;

(442) 13.4.2022

(641) 018525982, 2. 8. 2021

(732) RIGHTEX ELECTRONIC LIMITED, Unit c, 9/f Winning  
House, no.72-76, Sheung wan, Región Administrativa  
Especial de Hong Kong de la República, CN;

(740) Zivko Mijatovic and Partners s. r. o., Bratislava-  
Petržalka, SK;

Dátum začatia plynutia obdobia rozhodného pre  
používanie ochrannej známky: 20.7.2022

---

**(111) 257983**

(151) 21.7.2022

(180) 30.8.2031

(210) 2248-2021

(220) 30.8.2021

(442) 7.12.2021

(732) AgeVolt j. s. a., Tatranské námestie 3, 058 01 Poprad  
1, SK;

Dátum začatia plynutia obdobia rozhodného pre  
používanie ochrannej známky: 21.7.2022

---

## FH3M

## Zapísané ochranné známky so zmenou po zverejnení prihlášky

(210) (111)

2611-2021 257961

2624-2021 257982

**(111) 257961**

(151) 18.7.2022

(180) 12.10.2031

(210) 2611-2021

(220) 12.10.2021

(442) 13.4.2022

**(511) 5, 10, 35, 40, 41, 42, 44** NCL (11)

(511) 5 - Farmaceutické prípravky; chemické prípravky na farmaceutické použitie; diagnostické prípravky na lekárske použitie; chemické prípravky na lekárske použitie; kmeňové bunky na lekárske použitie; biologické tkanivá na lekárske použitie; diagnostické biologické markery na lekárske použitie.

10 - Prístroje na vykonávanie krvných skúšok; prístroje a zariadenia na lekárske analýzy; diagnostické prístroje na lekárske použitie; lekárske testovacie súpravy na diagnostikovanie ochorení.

35 - Maloobchodné služby s tovarmi uvedenými v triedach 5 a 10 tohto zoznamu; online maloobchodné služby s tovarmi uvedenými v triedach 5 a 10 tohto zoznamu.

40 - Zákazková výroba lekárskeho testovacích súprav na diagnostikovanie ochorení.

41 - Akadémie (vzdelávanie); organizovanie a vedenie kolokvií; organizovanie a vedenie konferencií; organizovanie a vedenie kongresov; organizovanie a vedenie seminárov; organizovanie a vedenie sympózií; organizovanie a vedenie vzdelávacích fór s osobnou účasťou.

42 - Chemické analýzy; chemický výskum; biologický výskum; vedecké laboratórne služby; vedecký výskum; klinické skúšky; lekárske výskum.

44 - Lekárske služby; farmaceutické poradenstvo; zdravotné poradenstvo; lekárske rozbory na diagnostické a liečebné účely poskytované lekárske laboratóriami.

**(540)**

(732) Glycanostics, s.r.o., Kudláková 1848/7, Bratislava-Dúbravka, SK;

(740) BRICHTA & PARTNERS s. r. o., Bratislava-Staré Mesto, SK;

Dátum začatia plynutia obdobia rozhodného pre používanie ochrannej známky: 18.7.2022



(550) obrazová

**(111) 257982**

(151) 21.7.2022

(180) 13.10.2031

(210) 2624-2021

(220) 13.10.2021

(442) 9.3.2022

**(511) 10, 11, 35, 39, 44** NCL (11)

(511) 10 - Lampy na lekárske použitie; lekárske prístroje a nástroje; infračervené lampy na lekárske použitie; liečebné infračervené žiariče; liečebné infračervené lampy; infračervené prístroje na lekárske použitie; liečebné infračervené prístroje.

11 - Lampy; osvetľovacie prístroje a zariadenia; infračervené lampy; infračervené osvetľovacie zariadenia.

35 - Maloobchodná alebo veľkoobchodná činnosť s lampami na lekárske použitie, lekáorskými prístrojmi a nástrojmi, infračervenými lampami na lekárske použitie, liečebnými infračervenými žiaričmi, liečebnými infračervenými lampami, infračervenými prístrojmi na lekárske použitie, liečebnými infračervenými prístrojmi, lampami, osvetľovacími prístrojmi a zariadeniami, infračervenými lampami, infračervenými osvetľovacími telesami; maloobchodná alebo veľkoobchodná činnosť s lampami na lekárske použitie, lekáorskými prístrojmi a nástrojmi, infračervenými lampami na lekárske použitie, liečebnými infračervenými žiaričmi,

liečebnými infračervenými lampami, infračervenými prístrojmi na lekárske použitie, liečebnými infračervenými prístrojmi, lampami, osvetľovacími prístrojmi a zariadeniami, infračervenými lampami, infračervenými osvetľovacími telesami prostredníctvom internetu.

39 - Doprava.

44 - Prenájom zdravotníckeho vybavenia; zdravotné poradenstvo; svetelná terapia.

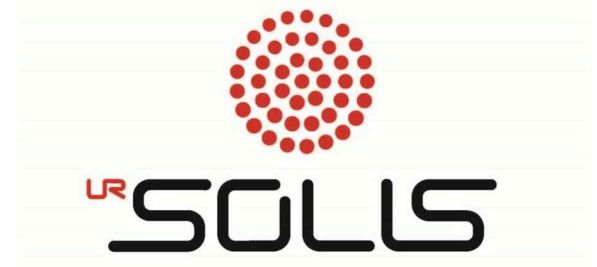
**(540)**

(550) obrazová

(591) čierna, červená

(732) BER - fit, s.r.o., Lietavská 3096/11, Bratislava, SK;

(740) LITVÁKOVÁ A SPOL., s. r. o., Bratislava-Nové Mesto, SK;  
Dátum začatia plynutia obdobia rozhodného pre používanie ochrannéj známky: 21.7.2022



## ND3M

## Obnovené ochranné známky

(210)	(111)	(210)	(111)	(210)	(111)	(210)	(111)
26719	151022	72098	176013	1973-2002	205208	1059-2012	233915
46346	161003	72099	176014	1995-2002	205369	1060-2012	233916
46392	161157	72198	176346	2008-2002	204345	1082-2012	234036
46536	161208	72229	176836	2152-2002	205372	1083-2012	242806
70124	174808	72407	177801	2153-2002	204371	1084-2012	234037
70221	175323	72408	177736	2805-2002	205955	1224-2012	233944
70326	175131	72503	174433	2956-2002	205987	1225-2012	233945
70359	176601	72803	178387	3203-2002	219677	1226-2012	233946
70379	174323	73429	175387	3249-2002	205993	1271-2012	234337
70680	175292	73555	174469	3250-2002	205994	5141-2012	233263
70806	174422	73556	174467	3430-2002	225517	5142-2012	233264
70872	176525	73803	171978	3760-2002	210690	5143-2012	233265
71024	176511	74136	175389	3789-2002	206012	5538-2012	235271
71138	175480	74336	179095	2159-2011	232684	5784-2012	234805
71182	173829	1827-2002	204614	2179-2011	234264	5828-2012	234819
71218	175956	1971-2002	205207	1058-2012	234026	75-2013	234937

**(111) 151022**

(151) 15.9.1952

(156) 19.7.2022

(180) 19.7.2032

(210) 26719

(220) 19.7.1952

**(511) 3, 6, 8, 11, 12, 15, 16, 20, 34** NCL (7)

(511) Písacie potreby, kalamáre, súpravy na písanie, osušovače, čističe pier, držadlo na ceruzku, držadlo na pečiatku, kalendáre, bloky, otvárače listov, držadlá na písadlá, skrinky na známky, listové váhy, fajčiarske potreby, popolníčky, podložka na cigary, zapaľovač, zapaľovač cigár, odstrihovač cigár, toaletné predmety, súpravy na holenie, britvy, holiace prístroje, zrkadlá, cestovné súpravy, manikúry, držadlá na kefy, stojančeky na zubné kefy, pudrenky, predmety do domácnosti, lampy na stôl a na klavír, stolové zvončeky, gongy, stojančeky na noviny a noty, prístroje na pálenie, protišmykové obruče na automobily, protišmykové nity.

**(540) Rowenta**

(550) slovná

(732) Rowenta Werke, GmbH, Offenbach am Main, Nemecko, DE;

(740) PATENTSERVIS Bratislava, akciová spoločnosť, Bratislava, SK;

**(111) 161003**

(151) 8.9.1972

(156) 26.7.2022

(180) 26.7.2032

(210) 46346

(220) 26.7.1972

**(511) 35** NCL (7)

(511) 35 - Výskum, vývoj, vyhodnocovanie, trhové a ekonomické štúdie, konzultačné, plánovacie,

inžinierske a technické služby v súvislosti so separáciou a regeneráciou paraxylénu.

**(540) PAREX**

(550) slovná

(732) UOP LLC, 25 East Algonquin Road, Des Plaines, Illinois 60017 - 5017, US;

(740) JUDr. Eva Bušová, advokátka, Bratislava-Staré Mesto, SK;

**(111) 161157**

(151) 13.12.1972

(156) 15.8.2022

(180) 15.8.2032

(210) 46392

(220) 15.8.1972

**(511) 9, 11** NCL (7)

(511) 9 - Stroje s výnimkou práčok a žmýkačiek, strojov na čistenie za sucha, strojov na umývanie riadu; prístroje rozhlasové a televízne, ich časti a príslušenstvo.

11 - Klimatizačné zariadenie.

**(540) PHILCO**

(550) slovná

(732) Electrolux Home Products, Inc., 10200 David Taylor Drive, Charlotte, North Carolina 28262, US;

(740) JUDr. Eva Bušová, advokátka, Bratislava-Staré Mesto, SK;

**(111) 161208**

(151) 23.1.1973

(156) 6.10.2022

(180) 6.10.2032

(210) 46536

(220) 6.10.1972

**(511) 11** NCL (7)

(511) 11 - Liatinové kotly na ústredné vykurovanie.

**(540) VIADRUS**

- (550) slovná  
 (732) VIADRUS a.s., Bezručova 300, 735 81 Bohumín, CZ;  
 (740) BELEŠČÁK & PARTNERS, s.r.o., Piešťany 1, SK;

**(111) 171978**

- (151) 9.6.1993  
 (156) 14.12.2022  
 (180) 14.12.2032  
 (210) 73803  
 (220) 14.12.1992  
 (450) 9.9.1993  
**(510) 1, 12, 17** NCL (7)

- (510) 1,12,17 - Pneumatiky, kaučukové zmesi, protektorovacie zmesi, výrobky z technickej gumy.

**(540)**

- (550) obrazová  
 (732) Trelleborg Wheel Systems Czech Republic a.s., Švehlova 1900/3, 106 00 Praha 10, Záběhllice, CZ;  
 (740) ROTT, RÚŽIČKA & GUTTMANN, Patentová, známková a právna kancelária, verejná obchodná spoločnosť, Bratislava, SK;

**(111) 173829**

- (151) 16.2.1995  
 (156) 27.8.2022  
 (180) 27.8.2032  
 (210) 71182  
 (220) 27.8.1992  
 (450) 10.5.1995  
**(511) 16** NCL (7)

- (511) 16 - Časopisy.

**(540) BUSINESS WEEK**

- (550) slovná  
 (732) Bloomberg Finance L.P., 731 Lexington Avenue, New York, New York 10022, US;  
 (740) MAJLINGOVÁ & PARTNERS, s. r. o., Bratislava, SK;

**(111) 174323**

- (151) 27.4.1995  
 (156) 20.7.2022  
 (180) 20.7.2032  
 (210) 70379  
 (220) 20.7.1992  
 (450) 11.7.1995  
**(511) 32** NCL (7)

- (511) 32 - Nealkoholický nápoj.

**(540) OLYMPUS**

- (550) slovná

- (732) Grupa Maspex Sp. z o.o., Legionów 37, 34-100 Wadowice, PL;

- (740) Ing. Zuzana Gajdošíková - Patentová a známková kancelária, Bratislava-Petržalka, SK;

**(111) 174422**

- (151) 4.5.1995  
 (156) 10.8.2022  
 (180) 10.8.2032  
 (210) 70806  
 (220) 10.8.1992  
 (450) 9.8.1995

**(511) 25** NCL (7)

- (511) 25 - Topánky a komponenty na výrobu topánok, tričká, živôtky, košele, vesty, svetre, košele z úpletov, nohavice, úpletové nohavice, šortky, sukne, otepľovačky, dámske šaty, pulóvre a blúzky, športové oblečenie na atletiku, cestovné odevy, jednodielne odevy na cvičenie, šponovky, bundy, ponožky, klobúky, čapice, tienidlá proti slnku na nasadenie na hlavu, nočné košele, župany, pyžamá, tielka, spodky, boxerské šortky.

**(540) GRAPHLITE**

- (550) slovná  
 (732) REEBOK INTERNATIONAL LIMITED, 4th Floor, 11-12 Pall Mall, London SW1Y 5LU, GB;  
 (740) HÖRMANN & PARTNERS s.r.o., Bratislava-Nové Mesto, SK;

**(111) 174433**

- (151) 4.5.1995  
 (156) 23.10.2022  
 (180) 23.10.2032  
 (210) 72503  
 (220) 23.10.1992  
 (450) 9.8.1995

**(511) 9** NCL (7)

- (511) 9 - Programový produkt na vývoj technológií v strojárskom priemysle.

**(540)**

- (550) obrazová  
 (732) SOFTIP, a. s., Krasovského 14, Bratislava-Petržalka, SK;

**(111) 174467**

- (151) 11.5.1995  
 (156) 3.12.2022  
 (180) 3.12.2032  
 (210) 73556  
 (220) 3.12.1992  
 (450) 9.8.1995

**(510) 19, 20, 40** NCL (7)

- (510) Výroba, vývoj a poskytovanie služieb v drevospracujúcom odbore (piliarska výroba, výroba

aglomerovaných materiálov a ich povrchová úprava, výroba nábytkárskych dielcov).

**(540) LUKAPOL**

(550) slovná

(732) Dřevozpracující družstvo, Lukavec č. 9, 394 26 Lukavec, CZ;

**(111) 174469**

(151) 11.5.1995

(156) 3.12.2022

(180) 3.12.2032

(210) 73555

(220) 3.12.1992

(450) 9.8.1995

**(510) 19, 20, 40** NCL (7)

(510) Výroba, vývoj a poskytovanie služieb v drevospracujúcom odbore (piliarska výroba, výroba aglomerovaných materiálov a ich povrchová úprava, výroba nábytkárskych dielcov).

**(540) LUHOPOL**

(550) slovná

(732) Dřevozpracující družstvo, Lukavec č. 9, 394 26 Lukavec, CZ;

**(111) 174808**

(151) 8.6.1995

(156) 10.7.2022

(180) 10.7.2032

(210) 70124

(220) 10.7.1992

(450) 14.9.1995

**(511) 25** NCL (7)

(511) 25 - Odevy, saká, športové saká, kabáty, košele, svetre, nohavice, športové úbory, pletený tovar, naťahovacia a spodná bielizeň pre mužov a ženy, sukne, blúzy a nohavičky pre ženy.

**(540) PERRY ELLIS**

(550) slovná

(732) Perry Ellis International Europe Limited, Olympic House, Pleasants Street, Dublin 8, IE;

(740) JUDr. Jiří ČERMÁK, Bratislava 3, SK;

**(111) 175131**

(151) 28.6.1995

(156) 17.7.2022

(180) 17.7.2032

(210) 70326

(220) 17.7.1992

(450) 14.9.1995

**(511) 3** NCL (7)

(511) 3 - Parfumy, toaletné prípravky na nelekárske účely, holiace prípravky, kolínske vody, kozmetické prípravky, zubné pasty, depilačné prípravky, toaletný tovar (nezahrnutý v ostatných triedach), prípravky na vlasy, mydlá, dezodoranty, éterické oleje.

**(540) JOURNEY**

(550) slovná

(732) MARY KAY INC., spoločnosť zriadená poľa zákonov štátu Delaware, 16251 Dallas Parkway, Addison, TX 75001, US;

(740) ROTT, RÚŽIČKA &amp; GUTTMANN, Patentová, známková a právna kancelária, verejná obchodná spoločnosť, Bratislava, SK;

**(111) 175292**

(151) 28.7.1995

(156) 4.8.2022

(180) 4.8.2032

(210) 70680

(220) 4.8.1992

(300) 1490928 1490929, 6.2.1992, GB;

(450) 11.10.1995

**(510) 25, 28, 41** NCL (7)

(510) Oblečenie, obuv, prikrývky hlavy, športové a gymnastické potreby neobsiahnuté v iných triedach, výučba a inštruktáže v oblasti starostlivosti o zdravie.

**(540) STEP REEBOK**

(550) slovná

(732) REEBOK INTERNATIONAL LIMITED, 4th Floor, 11-12 Pall Mall, London SW1Y 5LU, GB;

(740) HÖRMANN &amp; PARTNERS s.r.o., Bratislava-Nové Mesto, SK;

**(111) 175323**

(151) 31.7.1995

(156) 14.7.2022

(180) 14.7.2032

(210) 70221

(220) 14.7.1992

(450) 11.10.1995

**(511) 3** NCL (7)

(511) 3 - Kozmetické výrobky.

**(540) GABRIELA**

(550) slovná

(732) Gabriella Salvete s.r.o., Thámova 137/16, Karlín, 186 00 Praha 8, CZ;

(740) Ing. Peter Hojčuš - Patentová a známková kancelária, Bratislava-Ružinov, SK;

**(111) 175387**

(151) 15.8.1995

(156) 30.11.2022

(180) 30.11.2032

(210) 73429

(220) 30.11.1992

(450) 8.11.1995

**(511) 33** NCL (7)

(511) 33 - Destiláty a likéry.

**(540) SHERIDANS**

(550) slovná

(732) R &amp; A Bailey &amp; Co, Nangor House, Western Estate, Dublin 12, IE;

(740) MAJLINGOVÁ &amp; PARTNERS, s. r. o., Bratislava, SK;

**(111) 175389**

(151) 15.8.1995  
 (156) 23.12.2022  
 (180) 23.12.2032  
 (210) 74136  
 (220) 23.12.1992  
 (450) 8.11.1995

**(511) 5** NCL (7)

(511) 5 - Farmaceutické a zverolekárske zdravotnícke výrobky a substancie.

**(540)**

# Luivac

(550) obrazová

(732) DAIICHI SANKYO EUROPE GmbH, Zielstattstrasse 48, 81379 München, DE;

(740) JUDr. Eva Bušová, advokátka, Bratislava-Staré Mesto, SK;

**(111) 175480**

(151) 18.8.1995  
 (156) 26.8.2022  
 (180) 26.8.2032  
 (210) 71138  
 (220) 26.8.1992  
 (450) 8.11.1995

**(511) 33** NCL (7)

(511) 33 - Vína, liehoviny a likéry.

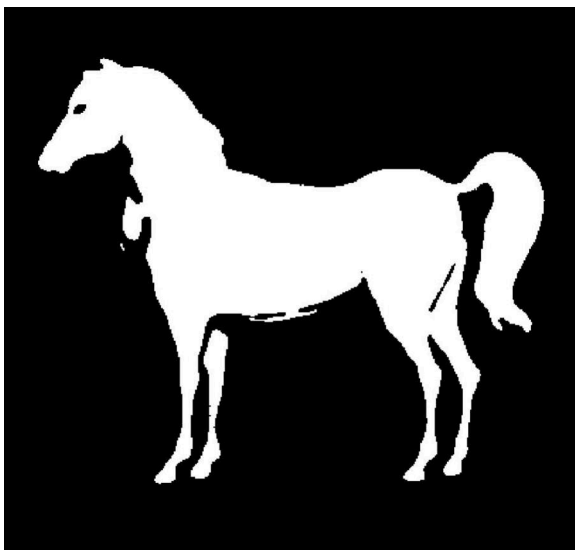
**(540)**

(550) obrazová

(732) Diageo Brands B. V., Molenwerf 10-12, 1014 BG Amsterdam, NL;

(740) MAJLINGOVÁ & PARTNERS, s. r. o., Bratislava, SK;

**(111) 175956**

(151) 11.10.1995  
 (156) 28.8.2022  
 (180) 28.8.2032  
 (210) 71218  
 (220) 28.8.1992  
 (450) 10.1.1996

**(511) 5** NCL (7)

(511) 5 - Farmaceutické prípravky.

**(540) CLARINASE**

(550) slovná

(732) Bayer Consumer Care AG, Peter Merian-Strasse 84, 4052 Basel, CH;

(740) ROTT, RÚŽIČKA & GUTTMANN, Patentová, známková a právna kancelária, verejná obchodná spoločnosť, Bratislava, SK;

**(111) 176013**

(151) 23.10.1995  
 (156) 6.10.2022  
 (180) 6.10.2032  
 (210) 72098  
 (220) 6.10.1992  
 (450) 10.1.1996

**(511) 5** NCL (7)

(511) 5 - Prídavky do stravy obsahujúce vitamíny.

**(540) ACEROLA PLUS**

(550) slovná

(732) United States Nutrition, Inc., 2100 Smithtown Ave., Ronkonkoma, New York 11779, US;

(740) FAJNOR IP s. r. o., Bratislava-Petržalka, SK;

**(111) 176014**

(151) 23.10.1995  
 (156) 6.10.2022  
 (180) 6.10.2032  
 (210) 72099  
 (220) 6.10.1992  
 (450) 10.1.1996

**(511) 5** NCL (7)

(511) 5 - Prídavky do stravy obsahujúce vitamíny.

**(540)**

**AMERICAN HEALTH** 

(550) obrazová

(732) United States Nutrition, Inc., 2100 Smithtown Ave., Ronkonkoma, New York 11779, US;

(740) FAJNOR IP s. r. o., Bratislava-Petržalka, SK;

**(111) 176346**

(151) 12.12.1995  
 (156) 8.10.2022  
 (180) 8.10.2032  
 (210) 72198

(220) 8.10.1992  
 (450) 6.3.1996  
 (511) **33** NCL (7)  
 (511) 33 - Víno, liehoviny a likéry.  
 (540) **CAPTAIN MORGAN**  
 (550) slovná  
 (732) Diageo Scotland Limited, Edinburgh Park, 5 Lochside Way, Edinburgh EH12 9DT, Scotland, GB;  
 (740) FAJNOR IP s. r. o., Bratislava-Petržalka, SK;

(111) **176511**  
 (151) 8.2.1996  
 (156) 20.8.2022  
 (180) 20.8.2032  
 (210) 71024  
 (220) 20.8.1992  
 (450) 8.5.1996  
 (511) **2, 9** NCL (7)  
 (511) Tlačiarске farby a atramenty; elektrické a elektronické prístroje a nástroje na tlač vrátane dielov a súčastí; počítače, procesory dát a počítačové programy pre uvedenú oblasť.  
 (540) **VIDEOJET**  
 (550) slovná  
 (732) VIDEOJET TECHNOLOGIES INC., 1500 Mittel Boulevard, Wood Dale, Illinois 60191, US;  
 (740) ŽOVICOVÁ & ŽOVIC IP, s. r. o., Bratislava-Ružinov, SK;

(111) **176525**  
 (151) 8.2.1996  
 (156) 13.8.2022  
 (180) 13.8.2032  
 (210) 70872  
 (220) 13.8.1992  
 (450) 8.5.1996  
 (510) **29, 30** NCL (7)  
 (510) Čerstvé mäso, ryby vrátane mäkkýšov a kôrovcov, hydina, zverina, mäsové výťažky; vajcia, mlieko a iné mliečne výrobky vrátane mliečnych nápojov, jedlé oleje a tuky, sušená zelenina a ovocie, káva, čaj, kakao, cukor, ryža, tapioka, ságo, kávové náhradky; múka a obilné výrobky určené na ľudskú výživu, nápoje z kávy, kakaa alebo čokolády; chlieb, sucháre a sušienky, koláče, jemné pečivo a cukrovinky, zmrzlina, med, sirup z melasy, kvasnice, prášky do pečiva, soľ, čierne korenie, ocot, chuťové omáčky, korenie; ľad.  
 (540) **FLORA**  
 (550) slovná  
 (732) Upfield Europe B.V., Beethovenstraat 551 – 7th floor, 1083 - HK Amsterdam, NL;  
 (740) FAJNOR IP s. r. o., Bratislava-Petržalka, SK;

(111) **176601**  
 (151) 28.2.1996  
 (156) 17.7.2022  
 (180) 17.7.2032  
 (210) 70359  
 (220) 17.7.1992

(450) 5.6.1996  
 (510) **9, 11, 12** NCL (7)  
 (510) Pozemné motorové vozidlá, lokomotívy, bicykle, súčasti a príslušenstvo uvedených výrobkov.  
 (540) **HMC HYUNDAI**  
 (550) slovná  
 (732) HYUNDAI MOTOR COMPANY, 140-2, Kye-dong, Jongro-ku, Seoul, KR;  
 (740) PATENTSERVIS Bratislava, akciová spoločnosť, Bratislava, SK;

(111) **176836**  
 (151) 12.4.1996  
 (156) 9.10.2022  
 (180) 9.10.2032  
 (210) 72229  
 (220) 9.10.1992  
 (450) 7.8.1996  
 (511) **33** NCL (7)  
 (511) 33 - Vína, liehoviny a likéry.  
 (540) **ARCHERS PEACH COUNTY**  
 (550) slovná  
 (732) Diageo Brands B. V., Molenwerf 10-12, 1014 BG Amsterdam, NL;  
 (740) MAJLINGOVÁ & PARTNERS, s. r. o., Bratislava, SK;

(111) **177736**  
 (151) 21.2.1997  
 (156) 19.10.2022  
 (180) 19.10.2032  
 (210) 72408  
 (220) 19.10.1992  
 (450) 7.5.1997  
 (510) **9, 37, 38, 42** NCL (7)  
 (510) Telekomunikačné zariadenia, zabezpečovacie systémy, protipožiarne systémy, informačné systémy, systémy priemyselnej televízie, výpočtová technika, kancelárska technika včítane doplnkov zaradená do tr. 9, elektronické súčasti a zariadenia, najmä pre oznamovaciu a prenosovú techniku včítane montáže a servisu v uvedenej oblasti, prenos dát prostredníctvom softvéru, ochrana majetku a osôb technickými a fyzickými prostriedkami.  
 (540)



(550) obrazová  
 (732) Trade FIDES, a.s., Dornych 57, 617 00 Brno, CZ;  
 (740) Magdaléna Bachratá, Zálesie, SK;

**(111) 177801**

(151) 24.2.1997  
 (156) 19.10.2022  
 (180) 19.10.2032  
 (210) 72407  
 (220) 19.10.1992  
 (450) 7.5.1997

**(510) 9, 37, 38, 42** NCL (7)

(510) Telekomunikačné zariadenia, zabezpečovacie systémy, protipožiarne systémy, informačné systémy, systémy priemyselnej televízie, výpočtová technika, kancelárska technika vrátane doplnkov, zaradená do triedy 9, elektronické súčasti a zariadenia, najmä pre oznamovaciu a prenosovú techniku vrátane montáže a servisu v uvedenej oblasti, prenos dát prostredníctvom softvéru, ochrana majetku a osôb technickými i fyzickými prostriedkami.

**(540) FIDES**

(550) slovná  
 (732) Trade FIDES, a.s., Dornych 57, 617 00 Brno, CZ;  
 (740) Magdaléna Bachratá, Zálesie, SK;

**(111) 178387**

(151) 19.11.1997  
 (156) 5.11.2022  
 (180) 5.11.2032  
 (210) 72803  
 (220) 5.11.1992  
 (442) 6.8.1997  
 (450) 4.2.1998

**(511) 32** NCL (7)

(511) 32 - Sirupy a iné prípravky na výrobu nápojov, nealkoholické nápoje.

**(540) KOFO**

(550) slovná  
 (732) Kofola ČeskoSlovensko a.s. (IČO 242 61 980), Nad Porubkou 2278/31a, 708 00 Ostrava, CZ;  
 (740) Zathurecky InPartners, s. r. o., Banská Bystrica, SK;

**(111) 179095**

(151) 19.12.1997  
 (156) 30.12.2022  
 (180) 30.12.2032  
 (210) 74336  
 (220) 30.12.1992  
 (442) 10.9.1997  
 (450) 4.3.1998

**(511) 12** NCL (7)

(511) 12 - Motorové vozidlá a ich súčasti.

**(540) VOYAGER**

(550) slovná

(732) FCA US LLC, 1000 Chrysler Drive, Auburn Hills, Michigan 48326, US;

(740) Juran Svetozár, JUDr., ANIMUS Patentová a známková kancelária, Bratislava 45, SK;

**(111) 204345**

(151) 11.11.2003  
 (156) 10.7.2022  
 (180) 10.7.2032  
 (210) 2008-2002  
 (220) 10.7.2002  
 (442) 5.8.2003  
 (450) 3.2.2004

**(511) 30, 35, 39** NCL (8)

(511) 30 - Káva, kávové výťažky, náhradky kávy, kávové príchuťi, instantná káva.

35 - Reklama.

39 - Balenie tovarov.

**(540)**

(550) obrazová

(591) červená, čierna, biela, žltá, hnedá

(732) Baliarne obchodu, a. s. Poprad, Hraničná 664/16, 058 01 Poprad, SK;

(740) Žuffa, Patentová a známková kancelária, Žuffa Ladislav, Ing., Poprad 2, SK;

**(111) 204371**

(151) 11.11.2003  
 (156) 24.7.2022  
 (180) 24.7.2032  
 (210) 2153-2002  
 (220) 24.7.2002  
 (442) 5.8.2003  
 (450) 3.2.2004

**(511) 5** NCL (8)

(511) 5 - Farmaceutické, zverolekárske a zdravotnícke prípravky, dietetické látky na lekárske účely, potrava pre dojčatá, náplasti a obväzový materiál, hmoty na plombovanie zubov a zubné odtlačky, dezinfekčné

prostriedky, prípravky na ničenie škodcov, fungicídy a herbicídy.

**(540) CORCEPT**

(550) slovná

(732) Corcept Therapeutics, Inc., a Delaware corporation, 149 Commonwealth Drive, Menlo Park, California 94025, US;

(740) ŽOVICOVÁ &amp; ŽOVIC IP, s. r. o., Bratislava-Ružinov, SK;

**(111) 204614**

(151) 15.12.2003

(156) 17.6.2022

(180) 17.6.2032

(210) 1827-2002

(220) 17.6.2002

(442) 11.9.2003

(450) 2.3.2004

**(511) 9, 16, 35, 37, 38, 42 NCL (8)**

(511) 9 - Počítače, počítačové súčasti a programy, nahrané počítačové programy, počítačové programy stiahnuté z telekomunikačnej siete, počítačové tlačiarne, periférne zariadenia k počítačom, počítačové pamäte, čipy, zariadenia a prístroje na prenos a reprodukciu zvuku, obrazu alebo dát, záznamové disky, magnetické a optické nosiče údajov, telefónne prístroje, prístroje a nástroje vedecké, navigačné, zememeračské, elektrické, fotografické, kinematografické, optické, signalizačné, kontrolné, záchranné, elektrické akumulátory, elektrické batérie, optické čítače, čítače čiarového kódu, ďalekohľady, neónové reklamy, faxy, antény, kopírovacie zariadenia a stroje patriace do tr. 9, prístroje a nástroje na meranie a váženie, televízne zariadenia, monitory, audio- a videozariadenia, videokazety, kamery, fotoaparáty, objektívy, okuliare, optické vlákna, solárne články, sonary, radary, hasiace prístroje, elektrické hlásiče, elektrické a elektronické zariadenia proti krádeži, spínače, tachometre, teleskopy, teplomery, termostaty, tlakomery, váhy, bleskozvody, elektrické drôty a káble, spínače, vypínače, elektrické rozvody a rozvádzače, vysielacie.

16 - Časopisy, reklamné časopisy, tlačoviny, knihy, mapy, albumy, atlasy, brožúry, periodiká, tlačivá, plagáty, katalógy, kalendáre, príručky, prospekty, publikácie, papierové vľajky, papierové zástavky, pútače z papiera alebo lepenky, pečiatky, písacie potreby, papiernický tovar, obálky, obaly, nálepky, netextilné etikety, kancelárske potreby s výnimkou nábytku, adresné štítky do adresovacích strojov, kancelársky papier, predmety z kartónu, lepiace štítky, lepidlá a lepiace pásky na kancelárske účely a použitie v domácnosti, spisové obaly, stolové prestieranie z papiera, kopírovací papier, papierové utierky, vrecia a vrecká z papiera alebo plastických materiálov.

35 - Reklama, reklamné činnosti, on-line reklama na počítačovej komunikačnej sieti, vydávanie a aktualizovanie reklamných alebo náborových materiálov, zbieranie a zoraďovanie údajov do počítačových databáz, vedenie kartoték v počítači, vyhľadávanie informácií v počítačových súboroch, prenájom reklamného času

v akomkoľvek komunikačnom médiu, účtovníctvo, účtovný audit, pomoc pri riadení obchodných aktivít, odborné obchodné poradenstvo, obchodné alebo podnikateľské informácie, sprostredkovanie uvedených služieb, sprostredkovanie obchodu s tovarom.

37 - Opravy, údržba, montážne a inštaláčne služby, predovšetkým opravy, údržba, montáž a inštalácia počítačov, počítačových sietí a ich častí a príslušenstva, čistenie počítačov a ich častí a príslušenstva, informácie o opravách, montáž, údržba, opravy, inštalácia kancelárskych strojov a zariadení, sprostredkovanie uvedených služieb.

38 - Poskytovanie telekomunikačného pripojenia do svetovej počítačovej siete, služby zabezpečujúce vstup do telekomunikačných sietí, informačné kancelárie, poskytovanie informácií prostredníctvom telefónu, faxu alebo prostredníctvom počítačovej siete, služby poskytované elektronickými informačnými tabuľkami, poskytovanie užívateľského prístupu do svetovej počítačovej siete, sprostredkovanie uvedených služieb.

42 - Aktualizovanie počítačových programov, obnovovanie počítačových databáz, počítačové programovanie, inštalácia a servis počítačových programov, návrh počítačových systémov, poradenské služby v oblasti hardvéru a počítačových programov, prenájom počítačových programov, prenájom počítačov, sprostredkovanie uvedených služieb.

**(540)**

(550) obrazová

(732) Cetus, spol. s r. o., Pribišova 43, 841 05 Bratislava, SK;

(740) Ing. Róbert Porubčan EDING, Ivanka pri Dunaji, SK;

**(111) 205207**

(151) 10.2.2004

(156) 4.7.2022

(180) 4.7.2032

(210) 1971-2002

(220) 4.7.2002

(442) 4.11.2003

(450) 4.5.2004

**(511) 16, 25, 26, 35, 41, 42 NCL (8)**

(511) 16 - Knihy, brožúry, časopisy, periodiká, tlačivá, plagáty všetkých druhov a rozmerov, katalógy, kalendáre, príručky, prospekty, publikácie, papierové vľajky, papierové zástavky, pútače z papiera alebo lepenky, pečiatky, pečate, pečatné vosky, písacie potreby, papiernický tovar, obálky, obaly, nálepky, netextilné etikety, kancelárske potreby s výnimkou nábytku, predovšetkým kancelárske potreby použité ako reklamné predmety, adresné štítky do adresovacích

strojov, obežníky, kancelársky papier, listový papier, papier do tlačiarň, papierové pásky, baliaci papier, albumy, atlasy, plastové fólie na balenie, formuláre, formuláre na zmluvy a podania, predmety z kartónu, lepiace štítky, lepidlá a lepiace pásky na kancelárske účely a použitie v domácnosti, spisové obaly, stolové prestieranie z papiera, kopírovací papier, papierové utierky, vrecia a vrecká z papiera alebo plastických materiálov, vzory na výrobu odevov.

25 - Odevy, oblečenie, predovšetkým odevy a oblečenie ako nosiče reklamných a propagačných textov a označení, bielizeň, opasky, nohavice, pokrývky hlavy, cylindre, čelenky, čiapky, klobúky, šilty na pokrývky hlavy, konfekcia, obleky, košele, kožušiny ako oblečenie, kravaty, manžety ako časti odevov, náprsenky, pančuchy, plášte, ponožky, rukavice, saká, šály, šatky, šerpy, tričká, vesty, uniformy, vrchné ošatenie, zástery, závoje, zvrchníky, župany, papuče, celé topánky, pracovná obuv, sandále, kovanie na obuv.  
26 - Značky na odevy, šatstvo a bielizeň, bordúry, lemy, obruby na odevy, odznaky na odevy nie z drahých kovov, ozdobné brošne, spony, ozdoby na šaty, ozdoby na obuv a klobúky nie z drahých kovov, umelé kvety, opaskové pracky, pásky na rukávy, nažehľovacie ozdoby textilných výrobkov.

35 - Vzťahy s verejnosťou, prieskum vzťahov medzi občanmi, podnikmi, inštitúciami a spoločenským prostredím, reklama, reklamné činnosti, on-line reklama na počítačovej komunikačnej sieti, lepenie plagátov, prieskum verejnej mienky, vydávanie a aktualizovanie reklamných alebo náborových materiálov, štatistické informácie, služby zaoberajúce sa zhromažďovaním výstrižkov z časopisov, vedenie kartoték v počítači, organizovanie komerčných alebo reklamných výstav a veľtrhov, sprostredkovanie uvedených služieb, sprostredkovanie obchodu s tovarom, predovšetkým s uvedeným tovarom.

41 - Organizovanie a vedenie kongresov, konferencií, seminárov, organizovanie kultúrnych alebo vzdelávacích výstav, organizovanie lotérií, plesov, športových súťaží, súťaží krásy, živých vystúpení, zverejňovanie textov iných ako reklamných, vydávanie kníh, časopisov, periodík, vydávanie textov s výnimkou reklamných alebo náborových, on-line vydávanie kníh a časopisov v elektronickej forme, informácie o výchove a vzdelávaní, pedagogické informácie, poradenstvo v oblasti vzdelávania, knižnice, výroba rozhlasových alebo televíznych programov.

42 - Právne poradenstvo, poradenstvo v oblasti ľudských práv, poradenstvo v oblasti vývoja a výskumu, architektúry, urbanistického plánovania, expertíz, inžinierskych činností, kontroly kvality, dizajnu, počítačových databáz, softvéru a hardvéru, právny výskum.

(540)



**smer**  
**tretia cesta**

(550) obrazová

(732) Agentúra SMER, s. r. o., Súmravná 25, 821 02 Bratislava, SK;

(740) Porubčan Róbert, Ing., Košeca, SK;

**(111) 205208**

(151) 10.2.2004

(156) 4.7.2022

(180) 4.7.2032

(210) 1973-2002

(220) 4.7.2002

(442) 4.11.2003

(450) 4.5.2004

**(511) 16, 25, 26, 35, 41, 42 NCL (8)**

(511) 16 - Knihy, brožúry, časopisy, periodiká, tlačivá, plagáty všetkých druhov a rozmerov, katalógy, kalendáre, príručky, prospekty, publikácie, papierové vľajky, papierové zástavky, pútače z papiera alebo lepenky, pečiatky, pečate, pečatné vosky, písacie potreby, piapiernický tovar, obálky, obaly, nálepky, netextilné etikety, kancelárske potreby s výnimkou nábytku, predovšetkým kancelárske potreby použité ako reklamné predmety, adresné štítky do adresovacích strojov, obežníky, kancelársky papier, listový papier, papier do tlačiarň, papierové pásky, baliaci papier, albumy, atlasy, plastové fólie na balenie, formuláre, formuláre na zmluvy a podania, predmety z kartónu, lepiace štítky, lepidlá a lepiace pásky na kancelárske účely a použitie v domácnosti, spisové obaly, stolové prestieranie z papiera, kopírovací papier, papierové utierky, vrecia a vrecká z papiera alebo plastických materiálov, vzory na výrobu odevov.

25 - Odevy, oblečenie, predovšetkým odevy a oblečenie ako nosiče reklamných a propagačných textov a označení, bielizeň, opasky, nohavice, pokrývky hlavy, cylindre, čelenky, čiapky, klobúky, šilty na pokrývky hlavy, konfekcia, obleky, košele, kožušiny ako oblečenie, kravaty, manžety ako časti odevov, náprsenky, pančuchy, plášte, ponožky, rukavice, saká, šály, šatky, šerpy, tričká, vesty, uniformy, vrchné ošatenie, zástery, závoje, zvrchníky, župany, papuče, celé topánky, pracovná obuv, sandále, kovanie na obuv.  
26 - Značky na odevy, šatstvo a bielizeň, bordúry, lemy, obruby na odevy, odznaky na odevy nie z drahých kovov, ozdobné brošne, spony, ozdoby na šaty, ozdoby na obuv a klobúky nie z drahých kovov, umelé kvety, opaskové pracky, pásky na rukávy, nažehľovacie ozdoby textilných výrobkov.



35 - Vzťahy s verejnosťou, prieskum vzťahov medzi občanmi, podnikmi, inštitúciami a spoločenským prostredím, reklama, reklamné činnosti, on-line reklama na počítačovej komunikačnej sieti, lepenie plagátov, prieskum verejnej mienky, vydávanie a aktualizovanie reklamných alebo náborových materiálov, štatistické informácie, služby zaoberajúce sa zhromažďovaním výstrižkov z časopisov, vedenie kartoték v počítači, organizovanie komerčných alebo reklamných výstav a veľtrhov, sprostredkovanie uvedených služieb, sprostredkovanie obchodu s tovarom, predovšetkým s uvedeným tovarom.

41 - Organizovanie a vedenie kongresov, konferencií, seminárov, organizovanie kultúrnych alebo vzdelávacích výstav, organizovanie lotérií, plesov, športových súťaží, súťaží krásy, živých vystúpení, zverejňovanie textov iných ako reklamných, vydávanie kníh, časopisov, periodík, vydávanie textov s výnimkou reklamných alebo náborových, on-line vydávanie kníh a časopisov v elektronickej forme, informácie o výchove a vzdelávaní, pedagogické informácie, poradenstvo v oblasti vzdelávania, knižnice, výroba rozhlasových alebo televíznych programov.

42 - Právne poradenstvo, poradenstvo v oblasti ľudských práv, poradenstvo v oblasti vývoja a výskumu, architektúry, urbanistického plánovania, expertíz, inžinierskych činností, kontroly kvality, dizajnu, počítačových databáz, softvér a hardvér, právny výskum.

(540)

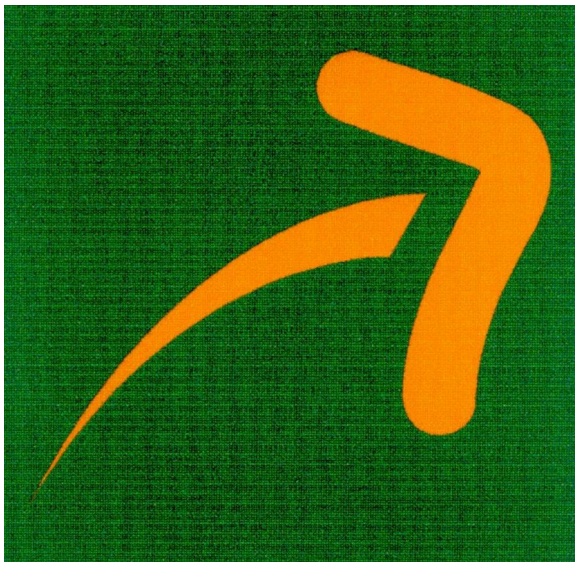

- (550) obrazová  
 (591) tmavozelená, oranžová  
 (732) Agentúra SMER, s. r. o., Súmravná 25, 821 02 Bratislava, SK;  
 (740) Porubčan Róbert, Ing., Košeca, SK;

- (111) 205369**  
 (151) 10.2.2004  
 (156) 9.7.2022  
 (180) 9.7.2032  
 (210) 1995-2002

- (220) 9.7.2002  
 (300) 76/380634, 11.3.2002, US;  
 (442) 4.11.2003  
 (450) 4.5.2004  
**(511) 19, 27** NCL (8)  
 (511) 19 - Podlahoviny s výnimkou kovových.  
 27 - Koberce a predložky.  
**(540)**



- (550) obrazová  
 (732) Shaw Industries Group, Inc., 616 East Walnut Avenue, P.O. Drawer 2128, Dalton, Georgia 30722-2128, US;  
 (740) ROTT, RÚŽIČKA & GUTTMANN, Patentová, známková a právna kancelária, verejná obchodná spoločnosť, Bratislava, SK;

- (111) 205372**  
 (151) 10.2.2004  
 (156) 24.7.2022  
 (180) 24.7.2032  
 (210) 2152-2002  
 (220) 24.7.2002  
 (442) 4.11.2003  
 (450) 4.5.2004  
**(511) 35, 36, 39, 41, 42** NCL (8)  
 (511) 35 - Vedenie účtovných kníh; obchodné alebo podnikateľské poradenstvo.  
 36 - Realitné kancelárie; kancelárie zaoberajúce sa inkasovaním pohľadávok.  
 39 - Prenájom automobilov.  
 41 - Prekladateľské služby.  
 42 - Služby advokátov.

**(540) Aliancia advokátov**

- (550) slovná  
 (732) alianciaadvokátov ak, s.r.o., Vlčkova 8/A, 811 05 Bratislava-Staré Mesto, SK;

- (111) 205955**  
 (151) 22.4.2004  
 (156) 3.10.2022  
 (180) 3.10.2032  
 (210) 2805-2002  
 (220) 3.10.2002  
 (442) 8.1.2004  
 (450) 7.7.2004  
**(511) 1, 2, 7, 9, 16** NCL (8)  
 (511) 1 - Chemické produkty na fotografické, rozmnožovacie, kopírovacie a tlačiarenské účely; vývojky, fixatéry, fixačné činidlá s výnimkou činidiel na lekárske a zverolekárske účely, fixačné roztoky, fotografické senzibilizátory; vývojkové materiály; fotografické filmy; fotografický papier; citlivý kopírovací papier; reprografické materiály citlivé na svetlo, teplo a tlak; diazosenzitivný papier (listy, filmy, fólie);

elektrostatický senzitivný papier (listy, filmy, fólie); ofsetový vzorový papier (listy, filmy, fólie); filmy na jednofarebné kopírovanie PPC (Plain paper copier) alebo OHP; termochromické filmy; LCD panely; tekutý (stierací) toner obsahujúci aktívnu na povrch pôsobiacu látku.

2 - Tonery, tlačiarenský atrament; zásobníky s tonerom do kopírovacích, faxových, tlačiarenských strojov a tlačiarňí; tlačiarenské farbivá, zásobníky s tonerom; atrament v zásobníkoch; atrament vo valčekovej kazete.

7 - Tlačiarenské stroje, stroje na výrobu tlačových dosiek, triedičky, zakladače, zošívacie jednotky (ako stroje); prístroje na fotosadzbú; prístroje na hĺbkotlač; sádzacie stroje; triediace stroje; zakladacie stroje; zošívачky (ako stroje); časti a príslušenstvo k uvedeným tovarom; vzduchové kompresory; ekologické čistiace zariadenia.

9 - Elektrostatické, elektrografické, termofotografické kopírovacie prístroje; triedičky, zakladače, automatické dokumentové plniče a zošívacie jednotky; fotografické, kinematografické a optické prístroje a nástroje; premietачky, filmové premietачky, panoramatické premietачky, premietачky na diapozitívy; zväčšovacie prístroje; obaly a puzdrá na skôr uvedené prístroje; vymeniteľné šošovky a stojany; kamerové filtre, kamerové spúšte, kamerové stojany, kamerové teleobjektívy; mikrofilmové zariadenia; mikrofilmové kamery, snímače, snímačové tlačiarne, rozmnožovače, tlačiarne, zväčšovače; prístroje na zaznamenávanie a prehrávanie obrazu a zvuku; digitálne kamery; zariadenia na spracovanie údajov; jednotky na centrálné spracovanie, jednotky na kontrolu údajov, pamäťové jednotky, terminály na vstup a výstup údajov; disková mechanika; diskové médium (magnetické a optické); faxové prístroje; diaľkové kopírovacie stroje, faxy a tlačiarne ovládané cez telefón; automatické dokumentové zásobníky a zošívacie jednotky; plynové alarmy; izbové plynové detekčné a výstražné zariadenia; plynomery a vodomery; elektrické biele panely; biele panely s tlačiarňou; textové procesory, tlačiarne; listové plniče, zošívачky a tlačové kotúče; polovodičové výrobky; integrované obvody vrátane monolitických a hybridných integrovaných obvodov (IC), a integrovaných obvodov s veľkou koncentráciou integrácie (LSI) a veľmi vysokou koncentráciou integrácie (VLSI); telefónne prístroje a telefónne ústredne; TV konferenčné systémy; softvér, počítačový softvér, počítačové programy; fotokopírovacie stroje; filtre ako elektrické komponenty; filmy; držiaky na filmy, filmové šošovky, filmové matrice; prístroje a nástroje na spracovanie filmov; filmové premietачky; zariadenia na nahrávanie filmov; premietacie plátna, prehladače filmových pásov; pásy, počítače, prístroje a nástroje na spracovanie údajov; periférne prístroje, všetko v spojitosti s počítačmi a zariadeniami na spracovanie údajov; počítačové myši; modemy; multifunkčné tlačiarenské, kopírovacie stroje a stroje na prijímanie a/alebo odosielanie

faxových správ; prístroje na zaznamenávanie a/alebo reprodukciu zvuku; prístroje na zaznamenávanie a/alebo reprodukciu obrazu; zariadenia na videohry; videomixéry ako stroje; videomixážne prístroje, videomonitory; multiplexné videozariadenia; prístroje na ladenie videa; elektrické a elektronické prístroje a nástroje, všetko na uchovanie, vyhľadávanie, vstup, výstup alebo prenos údajov; alarmy; meracie prístroje; časti a príslušenstvo k uvedeným tovarom patriace do triedy 9; digitálne tlačiarne; zapisovače (plotre); CAD/CAM softvér; videotlačiarne; videokamery; obrazové skenery; optické zoraďovače; skenery a snímače čiarových kódov; recyklačné kopírky (stroje, ktoré opačným procesom, ako je kopírovací proces, zotrú text alebo obraz z dokumentu odlúpnutím toneru z dokumentu); TC filmové tlačiarne s riadeným prenosom; faxové poštové systémy; registračné pokladnice (počítajúce alebo triediace mince); systémy magnetických kariet; znakové a obrazové dátové súpravy; karaoke prehrávače; senzory.

16 - Papier; výrobky z papiera; xerografický papier; rozmnožovacie stroje a ich príslušenstvo; zásobníky na tlačiarenské pásy a termopapier; čistý nevzorkovaný papier; písacie stroje; pásy do písacích strojov; kopírovací atrament; kopírovací papier; papiernické výrobky; tlačoviny, noviny, časopisy; vzorové papiere na tlač z obrazovky (listy, filmy, fólie), cyklostylový papier (listy, filmy, fólie); termopásy na tlačenie; filmy do PPC (kopírovacích strojov), premietачiek a projektorov; skartovacie stroje; tlačiarenská termopáska; atrament.

(540)



(550) obrazová

(732) RICOH COMPANY, LTD., 3-6, 1-Chome, Naka-Magome, Ohta-Ku, Tokyo, JP;

(740) FAJNOR IP s. r. o., Bratislava-Petržalka, SK;

(111) 205987

(151) 6.5.2004

(156) 16.10.2022

(180) 16.10.2032

(210) 2956-2002

(220) 16.10.2002

(300) 78/122,962, 19.4.2002, US;

(442) 3.2.2004

(450) 3.8.2004

(511) 36, 38, 41 NCL (8)

(511) 36 - Finančné služby vo forme poskytovania systému obchodovania s cennými papiermi; elektronické poskytovanie služieb sprostredkovateľov obchodovania s cennými papiermi; objektívne ohodnocovanie cenných papierov; poskytovanie analýz trhov s cennými papiermi a modelov

na objektívne ohodnocovanie cenných papierov; informačné služby týkajúce sa finančných správ a informácií, cenných papierov, trhov s cennými papiermi a energetického a ropného priemyslu.

38 - Interaktívne elektronické, zvukové a vizuálne komunikačné a informačné vysielanie cez, prostredníctvom alebo pomocou lokálnych alebo diaľkových počítačových sietí, bezdrôtových komunikačných sietí, globálnych počítačových informačných sietí a iných elektronických komunikačných sietí, služby tlačových a informačných agentúr, najmä zhromažďovanie a rozširovanie správ a informácií počítačmi.

41 - Služby reportérskych agentúr, najmä zhromažďovanie a rozširovanie správ a informácií počítačmi; poskytovanie on-line publikácií vo forme správ, zoznamov, brožúr, referenčných materiálov, knižiek, bulletinov, novin, prospektov, príručiek, pohľadníc, letákov, voľných časopisových príloh k novinám, časopisov, obchodných a odborných kníh z oblasti správ, obchodu, podnikania, financií, aktuálnych udalostí, zábavy, športu, zaujímavých osobných príbehov, cenných papierov, trhov s cennými papiermi a energetického a ropného priemyslu, všetko poskytované prostredníctvom počítačov.

#### (540) BLOOMBERG.COM

(550) slovná

(732) Bloomberg Finance L.P., 731 Lexington Avenue, New York, New York 10022, US;

(740) MAJLINGOVÁ & PARTNERS, s. r. o., Bratislava, SK;

#### (111) 205993

(151) 6.5.2004

(156) 14.11.2022

(180) 14.11.2032

(210) 3249-2002

(220) 14.11.2002

(442) 3.2.2004

(450) 3.8.2004

(511) 33 NCL (8)

(511) 33 - Alkoholické nápoje s výnimkou piva a liehoviny.

#### (540) Wiliamsova

(550) slovná

(732) FRUCONA Košice, a. s., Textilná 6, 042 62 Košice, SK;

#### (111) 205994

(151) 6.5.2004

(156) 14.11.2022

(180) 14.11.2032

(210) 3250-2002

(220) 14.11.2002

(442) 3.2.2004

(450) 3.8.2004

(511) 33 NCL (8)

(511) 33 - Alkoholické nápoje s výnimkou piva a liehoviny.

#### (540) Frucon

(550) slovná

(732) FRUCONA Košice, a. s., Textilná 6, 042 62 Košice, SK;

#### (111) 206012

(151) 6.5.2004

(156) 31.12.2022

(180) 31.12.2032

(210) 3789-2002

(220) 31.12.2002

(442) 3.2.2004

(450) 3.8.2004

(511) 16, 35, 44 NCL (8)

(511) 16 - Vyučovacie pomôcky s výnimkou prístrojov a zariadení; školské potreby (papier, písacie potreby); zošity; poznámkové zošity; skicáre; útržkové bloky; pijavý papier; podložky na písanie; písacie potreby; držiaky na písacie potreby; puzdrá na písacie potreby; súpravy na písanie; ceruzky; násady na ceruzky; verzatilký; tuhy do ceruziek (verzatiliek); pastelky; strúhadlá, orezávacie strojčky na ceruzky (elektrické aj neelektrické); perá; plniace perá; násadky na perá; oceľové pierka; hroty pier; hroty písacích pier zo zlata; guľôčky do guľôčkových pier; perové spony; perá na tabule nie elektrické; puzdrá na perá, peračníky; stojany na perá a ceruzky; kresliace uhle; tuš; čínsky tuš; atrament; atramentová tyčinka; kalamár, nádobka na atrament; akvarely, vodové farby; škatule s farbami ako školské pomôcky; mištičky na vodové farby; gumy na gumovanie; pomôcky na vymazávanie; tekuté korektory (kancelárske potreby); korekčný atrament; školská tabuľa; krieda na písanie, značenie; držiaky na kriedu; špongie na zotieranie tabúl; perá na tabule nie elektrické; bridlicové tabuľky; bridlice (na kreslenie); rysovacie pomôcky, potreby; rysovacie dosky; pantografy (rysovacie pomôcky); rysovacie perá; rysovacie súpravy; kružidlá na kreslenie; rysovacie príložníky, uholníky, pravítka; šablóny; šablóny, plné patróny; puzdrá na šablóny a formy; krividlá; gumovacie šablóny; knihy; brožované knihy, brožúry; záložky, stužky do kníh; publikácie; noviny; periodiká, časopisy tlačoviny; kalendáre, trhacie kalendáre; komiksy; ročenky; príručky; prospekty; katalógy; obežníky; predtlačce; oznámenia; blahoprajné pohľadnice; fotografie; zariadenia na rámovanie fotografií; zariadenia na fotomontáže; stojany na fotografie; albumy; atlasy; mapy; zemepisné, geografické mapy; glóbusy; obrazy; obrazy (maľby), zarámované aj nezarámované; olejotlačce; litografie; umelecké litografie; rytiny; tlač (rytiny); grafiky, grafické reprodukcie, zobrazenia; portréty; plagáty; poštové hracie pohľadnice; poštové známky; architektonické modely, makety; maľovanky; štetce; palety pre maliarov; maliarske plátna; maliarske štetce; maliarske stojany; operadlá na ruky pre maliarov; modelovací íl; modelovacie materiály; modelovacie pasty; plastické hmoty na modelovanie; modelovacie vosky s výnimkou dentálnych; mramorovacie hrebene (potreby pre umelcov); bytové akváriá, poklapy na ne; bytové teráriá; viváriá; papier na elektrokardiogramy; histologické rezy ako učebné pomôcky; biologické vzorky na použitie v mikroskopii (učebné materiály); obaly, puzdrá a stojany na uvedené tovary.

35 - Sprostredkovanie obchodnej činnosti s tovarom; maloobchodné služby v oblasti potrieb a prístrojov pre potápačov; reklama; organizovanie komerčných alebo reklamných výstav a veľtrhov; predvádzanie tovaru; zásielkové reklamné služby; rozširovanie reklamných alebo inzertných oznamov; rozširovanie reklamných materiálov zákazníkom - letáky, prospekty, tlačivá, vzorky; rozširovanie vzoriek; vydávanie a aktualizovanie reklamných materiálov; vydávanie reklamných alebo náborových textov; príprava inzertných stĺpcov; lepenie plagátov; aranžovanie výkladov; podpora predaja (pre tretie osoby); prenájom reklamného času vo všetkých komunikačných médiách; prenájom reklamných materiálov; prenájom reklamných priestorov; prenájom reklamných plôch; sprostredkovanie uvedených služieb.

44 - Lekárske služby; zdravotné strediská; zdravotnícka starostlivosť; sanatóriá; súkromné kliniky alebo sanatóriá; zotavovne, aj pre rekonvalescentov; ošetrovateľské služby; psychologické služby; fyzioterapia; aromaterapeutické služby; detoxizácia toxikomanov; farmaceutické poradenstvo; tetovanie; parné kúpele; masáže; sprostredkovanie uvedených služieb.

(540)

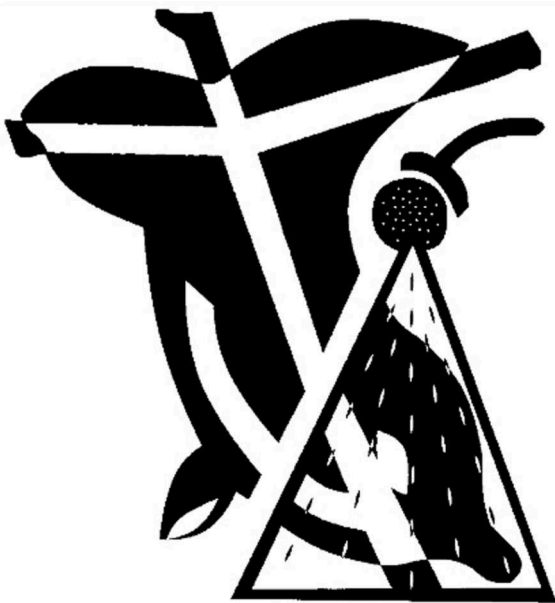

(550) obrazová  
(732) Tokarčík Peter, MUDr., Jána Mazúra 4453/28, 036 01 Martin, SK;  
(740) BDO Legal s. r. o., Bratislava-Staré Mesto, SK;

(111) 210690  
(151) 9.8.2005  
(156) 23.12.2022  
(180) 23.12.2032  
(210) 3760-2002  
(220) 23.12.2002  
(442) 5.5.2005  
(450) 3.11.2005  
(511) 19, 20, 37, 39, 40 NCL (8)

(511) 19 - Nekovové stavebné materiály na báze dreva vrátane polospracovaného reziva, napríklad na trámy, na dosky, na drevené panely, na preglejky, ako aj trámy, drevené dosky, panely, preglejky, drevotriestkové dosky, drevovláknité dosky, palubkovkové a stropné, najmä kazetové obklady.

20 - Nábytkové dielce na báze dreva, ako aj povrchovo upravené drevotriestkové dosky a drevovláknité dosky ako nábytkové dielce.

37 - Riadenie realizácie a realizácia priemyselných, inžinierskych, bytových a občianskych stavieb vrátane súvisiacich zemných prác, príslušajúcich strojárnských výrobných prevádzok a strojnotechnologických zariadení, montážna, servisná a opravárska činnosť v uvedených odboroch.

39 - Doprava, prepravovanie a skladovanie, najmä osobná a nákladná cestná doprava, sprostredkovanie dopravy, vozidiel, prenájom garáží, parkovísk a skladov.

40 - Spracovanie dreva a iné súvisiace služby v drevospracujúcom odbore, brúsenie jednoduchých pracovných nástrojov.

(540)



(550) obrazová  
(732) Dřevozpracující družstvo, Lukavec č. 9, 394 26 Lukavec, CZ;

(111) 219677  
(151) 29.10.2007  
(156) 8.11.2022  
(180) 8.11.2032  
(210) 3203-2002  
(220) 8.11.2002  
(442) 4.11.2003  
(450) 6.12.2007  
(511) 41 NCL (8)  
(511) 41 - Cirkusy a varieté.

(540) CIRKUS HUMBERTO

(550) slovná  
(732) Navrátil Hynek, Chvalkovická 714, 193 00 Praha 9, CZ;  
(740) Magdaléna Bachratá, Zálesie, SK;

(111) 225517  
(151) 5.8.2009  
(156) 27.11.2022  
(180) 27.11.2032  
(210) 3430-2002  
(220) 27.11.2002  
(300) 184234, 2.10.2002, CZ;  
(442) 8.1.2004  
(450) 7.9.2009  
(511) 33 NCL (9)

(511) 33 - Alkoholické nápoje s výnimkou piva.

**(540) FOLA**

(550) slovná

(732) Kofola ČeskoSlovensko a.s. (IČO 242 61 980), Nad Porubkou 2278/31a, 708 00 Ostrava, CZ;

(740) Zathurecky InPaRtners, s. r. o., Banská Bystrica, SK;

**(111) 232684**

(151) 11.7.2012

(156) 19.12.2021

(180) 19.12.2031

(210) 2159-2011

(220) 19.12.2011

(442) 3.4.2012

(450) 3.9.2012

**(511) 16, 17, 19, 40** NCL (9)

(511) 16 - Papier, kartón, lepenka a výrobky vyrobené z týchto materiálov, ktoré nie sú zahrnuté v iných triedach; tlačoviny; knihárske výrobky; fotografie; papiernický tovar a písacie potreby; lepidlá na papier a na použitie v domácnosti; potreby pre umelcov; maliarske štetce; písacie stroje a kancelárske potreby okrem nábytku; vzdelávacie a učebné potreby, okrem prístrojov; obalové materiály z plastických hmôt, ktoré nie sú zahrnuté v iných triedach; tlačiarenské písmo; štočky.

17 - Kaučuk, gutaperča, guma, azbest, slúda a výrobky z týchto materiálov, ktoré nie sú zahrnuté v iných triedach; plastové výlisky ako polotovary; tesniace upchávacie a izolačné materiály; ohybné rúry a hadice s výnimkou kovových.

19 - Nekomové stavebné materiály; nekovové rúry pre stavebníctvo; asfalt, smola a bitúmen; nekovové prenosné stavby; pomníky okrem kovových.

40 - Spracovanie a úprava materiálov.

**(540)**



(550) obrazová

(591) modrá, bledomodrá

(732) Big Box, s.r.o., Krásno nad Kysucou 1960, Krásno nad Kysucou, SK;

**(111) 233263**

(151) 14.9.2012

(156) 2.3.2022

(180) 2.3.2032

(210) 5141-2012

(220) 2.3.2012

(442) 4.6.2012

(450) 5.11.2012

**(511) 7, 12, 25, 26, 35, 37** NCL (10)

(511) 7 - Automobilové navijaky; automobilové kompresory.

12 - Pozemné vozidlá a ich súčasti; automobilové náradie patriace do tejto triedy; strešné nosiče na vozidlá; automobilové príslušenstvo zahrnuté v tejto triede; nárazníky vozidiel; disky kolies; kolesá vozidiel; pneumatiky; motory vozidiel; spriahadlá pozemných vozidiel; ťažné zariadenia pozemných vozidiel.

25 - Odevy, obuv a pokrývky hlavy.

26 - Pásy (galantérny tovar); elastické pásy na pridržanie rukávov; elastické šnúrky; flitre na odevy; lemovky; lemy; bordúry; obruby na odevy; monogramy na označovanie bielizne; nažehľovacie ozdoby textilných výrobkov; prížehľovacie textílie na opravu textilu.

35 - Reklama; služby reklamných agentúr; rozširovanie reklamných materiálov zákazníkovi; vydávanie a aktualizovanie reklamných materiálov; rozširovanie reklamných materiálov; prenájom reklamných plôch; zásielkové reklamné služby; uverejňovanie reklamných textov; predvádzanie tovaru; maloobchodné a/alebo veľkoobchodné služby s tovarmi uvedenými v triedach 7, 12, 25 a 26.

37 - Služby autoservisov; služby čerpacích staníc; lešenie a čistenie automobilov; mazanie automobilov; čalúnnické opravy; klampiárstvo a inštalatérstvo; lakovanie; glazovanie; nitovanie; oprava pneumatík vulkanizáciou; protektorovanie pneumatík; inštalácia a opravy poplašných systémov proti vlámaniu; ošetrovanie vozidiel protikoróznymi nátermi; umývanie automobilov.

**(540)**



(550) obrazová

(591) čierna, sivá, modrá, biela

(732) Radovan Vrabec - ALLMETAL, Rosina 444, 013 22 Rosina, SK;

(740) Kalabová Katarína, JUDr., Bratislava, SK;

**(111) 233264**

(151) 14.9.2012

(156) 2.3.2022

(180) 2.3.2032

(210) 5142-2012

(220) 2.3.2012

(442) 4.6.2012

(450) 5.11.2012

**(511) 7, 12, 25, 26, 35, 37** NCL (10)

(511) 7 - Automobilové navijaky; automobilové kompresory.

12 - Pozemné vozidlá a ich súčasti; automobilové náradie patriace do tejto triedy; strešné nosiče na vozidlá; automobilové príslušenstvo zahrnuté v tejto triede; nárazníky vozidiel; disky kolies; kolesá vozidiel; pneumatiky; motory vozidiel; spriahadlá pozemných vozidiel; ťažné zariadenia pozemných vozidiel.

25 - Odevy, obuv a pokrývky hlavy.

26 - Pásy (galantérny tovar); elastické pásy na pridrżanie rukávov; elastické šnúrky; flitre na odevy; lemovky; lemy; bordúry; obruby na odevy; monogramy na označovanie bielizne; nažehľovacie ozdoby textilných výrobkov; prížehľovacie textílie na opravu textilu.

35 - Reklama; služby reklamných agentúr; rozširovanie reklamných materiálov zákazníkovi; vydávanie a aktualizovanie reklamných materiálov; rozširovanie reklamných materiálov; prenájom reklamných plôch; zásielkové reklamné služby; uverejňovanie reklamných textov; predvádzanie tovaru; maloobchodné a/alebo veľkoobchodné služby s tovarmi uvedenými v triedach 7, 12, 25 a 26.

37 - Služby autoservisov; služby čerpacích staníc; lešenie a čistenie automobilov; mazanie automobilov; čalúnnické opravy; klampiarstvo a inštalatérsvo; lakovanie; glazovanie; nitovanie; oprava pneumatík vulkanizáciou; protektorovanie pneumatík; inštalácia a opravy poplašných systémov proti vlámaniu; ošetrovanie vozidiel protikoróznymi nátermi; umývanie automobilov.

(540)



- (550) obrazová  
 (591) modrá, čierna  
 (732) Radovan Vrabec - ALLMETAL, Rosina 444, 013 22 Rosina, SK;  
 (740) Kalabová Katarína, JUDr., Bratislava, SK;

(111) 233265

- (151) 14.9.2012  
 (156) 2.3.2022  
 (180) 2.3.2032  
 (210) 5143-2012  
 (220) 2.3.2012  
 (442) 4.6.2012  
 (450) 5.11.2012

(511) 7, 12, 25, 26, 35, 37 NCL (10)

- (511) 7 - Automobilové navijaky; automobilové kompresory.  
 12 - Pozemné vozidlá a ich súčasti; automobilové náradie patriace do tejto triedy; strešné nosiče na vozidlá; automobilové príslušenstvo zahrnuté v tejto triede; nárazníky vozidiel; disky kolies; kolesá vozidiel; pneumatiky; motory vozidiel; spriahadlá pozemných vozidiel; ťažné zariadenia pozemných vozidiel.

25 - Odevy, obuv a pokrývky hlavy.

26 - Pásy (galantérny tovar); elastické pásy na pridrżanie rukávov; elastické šnúrky; flitre na odevy; lemovky; lemy; bordúry; obruby na odevy; monogramy na označovanie bielizne; nažehľovacie ozdoby textilných výrobkov; prížehľovacie textílie na opravu textilu.

35 - Reklama; služby reklamných agentúr; rozširovanie reklamných materiálov zákazníkovi; vydávanie a aktualizovanie reklamných materiálov; rozširovanie reklamných materiálov; prenájom reklamných plôch; zásielkové reklamné služby; uverejňovanie reklamných textov; predvádzanie tovaru; maloobchodné a/alebo veľkoobchodné služby s tovarmi uvedenými v triedach 7, 12, 25 a 26.

37 - Služby autoservisov; služby čerpacích staníc; lešenie a čistenie automobilov; mazanie automobilov; čalúnnické opravy; klampiarstvo a inštalatérsvo; lakovanie; glazovanie; nitovanie; oprava pneumatík vulkanizáciou; protektorovanie pneumatík; inštalácia a opravy poplašných systémov proti vlámaniu; ošetrovanie vozidiel protikoróznymi nátermi; umývanie automobilov.

(540) **RADOFFROAD**

- (550) slovná  
 (732) Radovan Vrabec - ALLMETAL, Rosina 444, 013 22 Rosina, SK;  
 (740) Kalabová Katarína, JUDr., Bratislava, SK;

(111) 233915

- (151) 14.1.2013  
 (156) 28.6.2022  
 (180) 28.6.2032  
 (210) 1059-2012  
 (220) 28.6.2012  
 (442) 2.10.2012  
 (450) 1.3.2013

(511) 29, 30 NCL (10)

- (511) 29 - Mäso, ryby, hydina a zverina; mäsové výťažky; konzervované, mrazené, sušené a varené ovocie a zelenina; ovocné rôsoly, husté zaváraniny, kompóty; vajcia; mlieko a mliečne výrobky; jedlé oleje a tuky.  
 30 - Káva, čaj, kakao a kávové náhradky; ryža; tapioka a ságo; múka a obilninové výrobky; chlieb, pekárske a cukrárske výrobky; zmrzliny; cukor, med, melasový sirup; kvasnice, prášky do pečiva; soľ; horčica; ocot, omáčky (chuťové prísady); koreniny; konzumný ľad.

(540)



- (550) obrazová  
 (591) hnedá, žltá  
 (732) IMPOL HOLDING, a.s., Ľubochnianska 2, Ľubotice, SK;

(111) 233916

- (151) 14.1.2013  
 (156) 28.6.2022  
 (180) 28.6.2032  
 (210) 1060-2012  
 (220) 28.6.2012  
 (442) 2.10.2012  
 (450) 1.3.2013

(511) 29 NCL (10)

(511) 29 - Mlieko a mliečne výrobky, syry.

**(540) GOLD TEHLA**

(550) slovná

(732) IMPOL HOLDING, a.s., Ľubochnianska 2, Ľubotice, SK;

**(111) 233944**

(151) 14.1.2013

(156) 8.8.2022

(180) 8.8.2032

(210) 1224-2012

(220) 8.8.2012

(442) 2.10.2012

(450) 1.3.2013

**(511) 30, 32** NCL (10)

(511) 30 - Káva; čaj; teplé nápoje na báze kávy a čaju.

32 - Nealkoholické nápoje; teplé nealkoholické nápoje.

**(540)**

**NATELO** 

(550) obrazová

(732) Kofola ČeskoSlovensko a.s. (IČO 242 61 980), Nad Porubkou 2278/31a, 708 00 Ostrava, CZ;

(740) Zathurecky InPaRtners, s. r. o., Banská Bystrica, SK;

**(111) 233945**

(151) 14.1.2013

(156) 8.8.2022

(180) 8.8.2032

(210) 1225-2012

(220) 8.8.2012

(442) 2.10.2012

(450) 1.3.2013

**(511) 30, 32** NCL (10)

(511) 30 - Káva; čaj; teplé nápoje na báze kávy a čaju.

32 - Nealkoholické nápoje; teplé nealkoholické nápoje.

**(540)**

**NATELO** 

(550) obrazová

(732) Kofola ČeskoSlovensko a.s. (IČO 242 61 980), Nad Porubkou 2278/31a, 708 00 Ostrava, CZ;

(740) Zathurecky InPaRtners, s. r. o., Banská Bystrica, SK;

**(111) 233946**

(151) 14.1.2013

(156) 8.8.2022

(180) 8.8.2032

(210) 1226-2012

(220) 8.8.2012

(442) 2.10.2012

(450) 1.3.2013

**(511) 30, 32** NCL (10)

(511) 30 - Káva; čaj; teplé nápoje na báze kávy a čaju.

32 - Nealkoholické nápoje; teplé nealkoholické nápoje.

**(540)**



(550) obrazová

(732) Kofola ČeskoSlovensko a.s. (IČO 242 61 980), Nad Porubkou 2278/31a, 708 00 Ostrava, CZ;

(740) Zathurecky InPaRtners, s. r. o., Banská Bystrica, SK;

**(111) 234026**

(151) 15.1.2013

(156) 28.6.2022

(180) 28.6.2032

(210) 1058-2012

(220) 28.6.2012

(442) 2.10.2012

(450) 1.3.2013

**(511) 29** NCL (10)

(511) 29 - Mlieko a mliečne výrobky, syry.

**(540) GOLDY BLOK**

(550) slovná

(732) IMPOL HOLDING, a.s., Ľubochnianska 2, Ľubotice, SK;

**(111) 234036**

(151) 15.1.2013

(156) 4.7.2022

(180) 4.7.2032

(210) 1082-2012

(220) 4.7.2012

(442) 2.10.2012

(450) 1.3.2013

**(511) 30, 35, 39** NCL (10)

(511) 30 - Káva; kávové výťažky; náhradky kávy; kávové príchute; instantná káva.

35 - Reklama.

39 - Balenie tovarov.

(540)

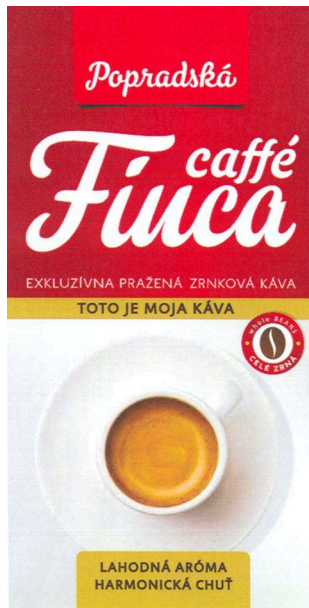

- (550) obrazová  
 (591) červená, žltá, žltá-zlatá, hnedá, čierna, biela  
 (732) Baliarne obchodu, a. s. Poprad, Hraničná 664/16, 058 01 Poprad, SK;  
 (740) Žuffa, Patentová a známková kancelária, Žuffa Ladislav, Ing., Poprad 2, SK;

(540)

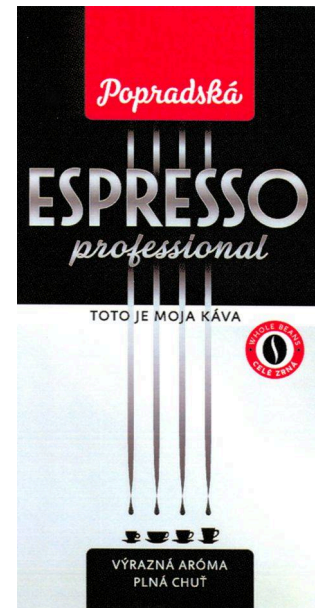

- (550) obrazová  
 (591) červená, čierna, biela, sivá  
 (732) BALIARNE OBCHODU, a. s. POPRAD, Hraničná 664/16, 058 01 Poprad, SK;  
 (740) Žuffa, Patentová a známková kancelária, Žuffa Ladislav, Ing., Poprad 2, SK;

**(111) 234037**

(151) 15.1.2013

(156) 4.7.2022

(180) 4.7.2032

(210) 1084-2012

(220) 4.7.2012

(442) 2.10.2012

(450) 1.3.2013

**(511) 30, 35, 39** NCL (10)

- (511) 30 - Káva; kávové výťažky; náhradky kávy; kávové príchuť; instantná káva.  
 35 - Reklama.  
 39 - Balenie tovarov.

**(111) 234264**

(151) 12.3.2013

(156) 21.12.2021

(180) 21.12.2031

(210) 2179-2011

(220) 21.12.2011

(442) 3.12.2012

(450) 3.5.2013

**(511) 9, 16, 35, 36, 38, 41, 45** NCL (9)

- (511) 9 - Elektronické publikácie, najmä obsahujúce reportáže, správy, informácie o rozvoji detí a mládeže, stiahnuté z telekomunikačnej siete; nosiče zvukových záznamov; nosiče zvukových, obrazových a zvukovo-obrazových nahrávok; elektronické nosiče záznamov; audiovizuálne záznamové disky; magnetické a optické nosiče údajov; DVD disky; CD disky; záznamové disky; magnetické disky; optické disky; MP3 prehrávače; premietacie prístroje; premietacie plátna; diapozitívy; elektronické publikácie stiahnuté z telekomunikačnej siete; zariadenia a prístroje na prenos; reprodukciu; spracovanie alebo záznam zvuku; obrazu alebo dát; zariadenia a prístroje na čítanie alebo zapisovanie CD alebo DVD diskov; videokazety; počítače; notebooky; periférne zariadenia počítačov; počítačový softvér; zariadenia na úpravu a spracovanie textu; prístroje a nástroje fotografické; informácie, údaje a databázy na elektronických, magnetických alebo optických nosičoch; elektronické zoznamy a adresáre; elektronicky šírené informačné materiály, časopisy, knihy, obchodné a odborné publikácie.  
 16 - Časopisy, noviny, periodická a neperiodická tlač, najmä časopisy, noviny, prílohy novín; tlačoviny;



knihy; brožúry; prospekty; kalendáre; príručky; plagáty všetkých druhov a rozmerov; papierové propagačné materiály; tlačené reklamné a úžitkové manuály; katalógy; papier, kartón, lepenka a výrobky z týchto materiálov; ktoré nie sú zahrnuté v iných triedach; papierové karty alebo kartičky; knihárske výrobky; informácie, údaje a databázy na papierových nosičoch; papiernický tovar; predmety z kartónu; albumy; atlasy; fotografie; tlačivá; formuláre; grafické reprodukcie; grafiky; spisové obaly (zaraďovače); papierové vlajky; pútače z papiera alebo lepenky; tlačiarenské písmo; štočky; netextilné etikety; pečiatky; pečate; pečatné vosky; písacie potreby; školské potreby s výnimkou nábytku a prístrojov; písacie stroje; kancelárske potreby s výnimkou nábytku, predovšetkým kancelárske potreby použité ako reklamné alebo darčkové predmety; lepiace štítky; podložky na písanie; puzdrá na písacie potreby; stojany a rámy na fotografie; lepidlá a lepiace pásky na kancelárske účely a použitie v domácnosti; vrecia a vrecká z papiera alebo plastických materiálov; polygrafické výrobky patriace do tejto triedy; katalógy; zoznamy; adresáre; programy; pohľadnice; ozdobné predmety z papiera.

35 - Vyhľadávanie sponzorov; propagácia darcovstva; propagácia nadačných aktivít; propagácia vzdelávacích, sociálnych, zdravotných, humanitárnych, charitatívnych, kultúrnych, športových činností a podujatí, propagácia občianskych iniciatív, propagácia rozvoja a činností detí a mládeže; maloobchodné a veľkoobchodné služby s tlačovinami, časopismi, novinami; CD a DVD diskami; poskytovanie reklamného priestoru a reklamných on-line adresárov na vyhľadávanie a zobrazovanie informácií, blogov, diskusií, videí a fotografií; reklama, reklamné činnosti a reklamné služby; on-line reklama na počítačovej komunikačnej sieti; vydávanie a aktualizovanie reklamných alebo náborových materiálov; rozširovanie reklamných materiálov zákazníkom (letáky, prospekty, tlačoviny); zabezpečovanie predplácania novín a časopisov; zaobstarávanie predplatného pre tretie osoby; organizovanie výstav na reklamné a obchodné účely; podpora predaja pre tretie osoby; organizácia reklamných a obchodných výstav a predvážacích akcií na propagáciu výrobkov a služieb; poradenstvo a pomoc pri riadení obchodných aktivít; odborné obchodné poradenstvo; služby porovnávania cien; obchodná administratíva; služby ako záznam, prepis, zotavovanie, kompilácia alebo systemizácia písomných oznámení a záznamov; kompilácia matematických alebo štatistických údajov; grafická úprava tlačovín na reklamné účely; prepisovanie; vyhľadávanie informácií v počítačových súboroch (pre zákazníkov); zbieranie a zoraďovanie údajov do počítačových databáz; prieskum trhu; distribúcia tovarov a tlačovín na reklamné účely; zhromažďovanie rozličných výrobkov pre tretie osoby (okrem dopravy) s cieľom umožniť zákazníkovi, aby si mohli tieto výrobky pohodlne prehliadať a nakupovať, a to prostredníctvom maloobchodných predajní, veľkoobchodných predajní,

prostredníctvom katalógového predaja alebo elektronickými prostriedkami, prostredníctvom webových stránok alebo prostredníctvom telenákupu; predvážanie, služby modeliek (fotomodeliek a manekýnok) a modelov (fotomodelov a manekýnov) na reklamné účely a podporu predaja; predvážanie tovaru; obchodný manažment v oblasti umenia a modelingu; personálne poradenstvo; inzertná činnosť; prenájom reklamného času vo všetkých komunikačných prostriedkoch; prenájom reklamných plôch; organizovanie výstav na obchodné a reklamné účely, rozširovanie reklamných materiálov zákazníkom; pomoc pri riadení obchodu; poskytovanie informácií o uvedených službách prostredníctvom komunikačných médií, elektronickej pošty, SMS správ, počítačových sietí a internetu; obchodné sprostredkovanie služieb uvedených v triedach 35, 36, 38, 41 a 45.

36 - Organizovanie zbierok; zbieranie peňazí na dobročinné účely; spravovanie financií; správcovstvo; finančné informácie; klíring (bezhotovostné zúčtovávanie vzájomných pohľadávok a záväzkov); zriaďovanie fondov; finančné sponzorstvo; zabezpečovanie a zhromažďovanie vecných darov a finančných prostriedkov s cieľom ich prerozdelenia (dobročinné zbierky); dobročinné zbieranie peňazí pre deti a rodiny; finančná podpora sociálne slabších vrstiev obyvateľstva, zariadení sociálnej starostlivosti, zariadení pre deti a mládež, nemocničných a lekárskeho ústavov a zariadení (organizovanie dobročinných zbierok); organizovanie finančných dobročinných zbierok určených na podporu talentovaných detí a mládeže, na podporu humanitárnych cieľov, na podporu kultúry, vzdelávania, vedy, umenia, športu, zdravotníctva; organizovanie peňažných a materiálnych dobročinných zbierok určených pre sociálne odkázaných jednotlivcov, deti, rodiny, sociálne ústavy a zariadenia, zdravotne postihnutých ľudí alebo pre zariadenia, ktoré sa o tieto skupiny ľudí starajú; poisťovníctvo; finančné služby; peňažníctvo; sprostredkovateľská činnosť s nehnuteľnosťami; poskytovanie informácií o uvedených službách prostredníctvom komunikačných médií, elektronickej pošty, SMS správ, počítačových sietí a internetu.

38 - Telekomunikačné služby; vysielanie káblovej televízie; vysielanie internetovej televízie; komunikácia prostredníctvom optických káblov; elektronická pošta; hlasová odkazová služba; počítačová komunikácia; poskytovanie priestoru na diskusiu na internete; telekomunikačný prenos elektronických tlačovín, časopisov, periodík, kníh a iných dát prostredníctvom telekomunikačnej siete vrátane internetu a/alebo intranetu; telekomunikačný prenos informácií na internete vrátane prevádzkovania elektronických nástieniek, chatov, blogov, diskusných skupín; poskytovanie prístupu do databáz; poskytovanie telekomunikačného pripojenia do svetovej počítačovej siete; poskytovanie telekomunikačných kanálov na telenákupu; poskytovanie používateľského prístupu

do svetovej počítačovej siete; prenos správ a obrazových informácií pomocou počítača; rozhlasové vysielanie; televízne vysielanie; spravodajské agentúry; rozširovanie televízneho alebo rozhlasového vysielania prostredníctvom internetu alebo satelitu; šírenie elektronických novín, časopisov, kníh, databáz alebo iných údajov prostredníctvom internetu, satelitov, elektronických sietí (telekomunikačná služba); šírenie správ, informácií prostredníctvom informačných sietí (telekomunikačná služba); poskytovanie interaktívneho elektronického, zvukového a obrazového spojenia; služby informačných kancelárií zverejňované pomocou sieťového distribučného systému (telekomunikačná služba); poskytovanie informácií o uvedených službách prostredníctvom komunikačných médií, elektronickej pošty, SMS správ, počítačových sietí a internetu.

41 - Nemateriálna a nefinančná charitatívna činnosť v oblasti výchovy, vzdelávania, športu a kultúry pre deti, mládež a sociálne znevýhodnených ľudí a pre zariadenia, ktoré sa starajú o tieto skupiny ľudí; vydávanie časopisov, novín a iných periodických a neperiodických publikácií s výnimkou vydávania reklamných a náborových textov; vydávanie kníh, časopisov; organizovanie hier, zábavy; digitálna tvorba obrazov na výstupných zariadeniach; organizovanie verejných nahrávok; on-line vydávanie časopisov, novín a kníh v elektronickej forme; elektronická edičná činnosť v malom; vyučovanie; vzdelávanie; fotografovanie; fotografická reportáž; hranie o peniaze; hudobné skladateľské služby; informácie o možnostiach rekreácie; informácie o možnostiach rozptýlenia; informácie o možnostiach zábavy; informácie o výchove a vzdelávaní; organizovanie plesov; organizovanie predstavení (manažérske služby); organizovanie súťaží (vedomostných alebo zábavných); organizovanie súťaží krásy; organizovanie športových súťaží; diskotéky (služby); zábavné parky; písanie textov (okrem reklamných); plánovanie a organizovanie večierkov; postsynchronizácia; dabing; požičiavanie filmov; prevádzkovanie karaoke; prevádzkovanie kinosála; rozhlasová zábava; výroba rozhlasových a televíznych programov; umelecké módné agentúry; organizovanie a vedenie konferencií, kongresov, seminárov, školení, výcvik, organizovanie kultúrnych alebo vzdelávacích výstav; organizovanie lotérií, plesov, športových súťaží, živých vystúpení; organizovanie zábavných súťaží; organizovanie kurzov, výcvikov; informácie o možnostiach zábavy; zábava; pobavenie; obveselenie; služby zamerané na rekreáciu osôb (rekreačné služby); výchovno-zábavné klubové služby; tvorba videofilmov; organizovanie a vedenie súťaží krásy, kastingov, módnych prehliadok; umelecké módné agentúry; umelecké modelingové agentúry; hudobné a tanečné predstavenie; fotografovanie modeliek a modelov; filmová a fotografická tvorba; manažérske služby pri organizovaní predstavení módnych prehliadok; služby v oblasti estrád, zábavy, kultúrnych a hudobných podujatí; školenia, výcvik, vzdelávanie, organizovanie hier, zábavy; výchovno-

zábavné klubové služby; služby v oblasti estrád, zábavy, hier a kultúrnych podujatí; nahrávanie a požičiavanie zvukových alebo zvukovo-obrazových nosičov; tvorba audiovizuálnych diel; tvorba elektronických časopisov, periodík a kníh; služby na verejnú prezentáciu umeleckých a literárnych diel za účelom kultúrnym alebo vzdelávacím; umelecké fotografovanie; služby nahrávacích štúdií; požičiavanie videopások a filmov; nahrávanie na videopásky; výroba divadelných predstavení; zverejňovanie textov iných ako reklamných; knižnice; výroba rozhlasových alebo televíznych programov; zábavné parky; nočné kluby; rezervácia vstupeniek; agentúrna činnosť v oblasti modelingu; edičná činnosť s výnimkou reklamnej; publikačná činnosť s výnimkou reklamnej; nakladateľská, vydavateľská činnosť v odbore zábavných, odborných, spravodajských a vzdelávacích tlačovín, publikácií, správ a informácií, zvukových a audiovizuálnych nosičov; produkčná a agentúrna činnosť v oblasti zábavy, výchovy a kultúry; poskytovanie elektronických publikácií (on-line) bez možnosti kopírovania; poskytovanie informácií o uvedených službách prostredníctvom komunikačných médií, elektronickej pošty, SMS správ, počítačových sietí a internetu.

45 - Právne poradenstvo týkajúce sa správy nadácií; osobné a sociálne služby poskytované tretími osobami na uspokojovanie potrieb jednotlivcov; materiálna podpora rozvoja detí a mládeže, sociálne znevýhodnených ľudí, zariadení sociálnej starostlivosti, zariadení pre deti a mládež, nemocničných a lekárskeho ústavov a zariadení (sociálna služba); služby organizačného a technického zabezpečenia sociálnej starostlivosti; opatrovateľské služby; nemateriálna a nefinančná charitatívna činnosť v sociálnej oblasti pre deti a mládež, pre sociálne znevýhodnených ľudí, pre zariadenia sociálnej starostlivosti, pre zariadenia pre deti a mládež, pre nemocničné a lekárske ústavy a zariadenia; sociálne služby; právne služby poskytované jednotlivcom, združeniam, organizáciám a podnikom; poskytovanie informácií o uvedených službách prostredníctvom komunikačných médií, elektronickej pošty, SMS správ, počítačových sietí a internetu.

(540)



- (550) obrazová  
 (591) červená, biela  
 (732) Ringier Slovakia Media s.r.o., Prievozská 14, Bratislava-Ružinov, SK;  
 (740) Ing. Róbert Porubčan EDING, Ivanka pri Dunaji, SK;

**(111) 234337**

- (151) 12.3.2013  
 (156) 20.8.2022  
 (180) 20.8.2032  
 (210) 1271-2012  
 (220) 20.8.2012  
 (442) 3.12.2012  
 (450) 3.5.2013

**(511) 16, 35, 42** NCL (10)

- (511) 16 - Baliaci papier, blahoprajné pohľadnice, brožované knihy, brožúry, brožúrky, bublinkové obaly z plastických materiálov (na balenie), časopisy, etikety s výnimkou textilných, fotografie (tlačoviny), galvanotypy (polygrafia), grafické zobrazenie, grafiky, chromolitografy (polygrafia), kalendáre, kartón, lepenka, papierové kávové filtre, papierové knihy, lepenkové alebo papierové škatule, lepenkové alebo papierové obaly na fľaše, lepenkové platne (papiernický tovar), lepiace pásky na kancelárske účely a použitie v domácnosti, leporelá, mapy, obálky (papiernický tovar), obaly (papierenský tovar), obrazy, papiernický tovar, tlačené periodické a neperiodické publikácie, plagáty, polygrafické písmo, predmety z kartónu, prospekty, pútače z papiera alebo z lepenky, reklamné tabule z papiera, kartónu alebo lepenky, grafické reprodukcie, tlačené reklamné materiály, umelohmotné fólie na balenie, vrecia z papiera alebo z plastických materiálov (na balenie).  
 35 - Poradenské služby v podnikovom manažmente pri predaji tovarov a služieb; poradenstvo a manažment pre podniky; dekorácia a aranžovanie výkladov; obchodný manažment, sprostredkovanie nákupu a predaja tovarov, reklama, organizovanie výstav na reklamné a obchodné účely; rozširovanie reklamných oznamov; predvádzanie tovaru; rozširovanie reklamných materiálov zákazníkom (letáky, prospekty,

tlačivá, vzorky); zasielanie reklamných materiálov zákazníkom; vydávanie a aktualizovanie reklamných materiálov; distribúcia vzoriek; obchodný alebo podnikateľský prieskum; prenájom reklamných materiálov; uverejňovanie reklamných textov; vydávanie reklamných alebo náborových textov; televízna reklama; reklamné agentúry; organizovanie reklamných hier na propagáciu predaja; prieskum trhu; prieskum verejnej mienky; prenájom reklamných priestorov; prenájom reklamných plôch; podpora predaja (pre tretie osoby); spracovanie textov; ponuka, sprostredkovanie a výber tovaru prostredníctvom katalógu, marketing, pomoc pri podnikaní, podnikateľské informácie, overovanie obchodných transakcií, zabezpečovanie obchodných transakcií (pre tretie osoby), reklamná a inzertná činnosť prostredníctvom telefónnej dátovej alebo informačnej siete; poskytovanie informácií a iných informačných produktov reklamného charakteru; prenájom reklamných informačných a komunikačných miest; sprostredkovanie v obchodných vzťahoch; služby riadenia ľudských zdrojov, vzťahy s verejnosťou (prieskum vzťahov medzi podnikmi, inštitúciami a spoločenským prostredím), zásielkové reklamné služby, zbieranie údajov do počítačových databáz, zoraďovanie údajov v počítačových databázach, obchodné sprostredkovanie služieb uvedených v triedach 35 a 42.

42 - Projektovanie stavieb; inžinierska činnosť, zaistovanie štúdií domov a bytov, zaistovanie projektovej dokumentácie domov a bytov a ich spracovania, expertná činnosť vo výstavbe; výtvarné návrhy interiérov - dizajnerská činnosť, návrhárstvo bytové a kancelárske, informácie o móde, módný dizajn, grafický dizajn, navrhovanie (priemyselný dizajn), navrhovanie obalov, obalový dizajn, priemyselný dizajn, štúdie technických projektov, projektová činnosť v oblasti nábytku, umelecký dizajn, výskum a vývoj nových výrobkov (pre zákazníkov).

**(540) URGELA**

- (550) slovná  
 (732) URGELA, spol. s r.o., Kuzmányho nábrežie 815/14, Zvolen, SK;  
 (740) Ing. Ivan Belička - Markoffice - známková, patentová a súdnoznalecká kancelária, Banská Bystrica, SK;

**(111) 234805**

- (151) 16.5.2013  
 (156) 7.11.2022  
 (180) 7.11.2032  
 (210) 5784-2012  
 (220) 7.11.2012  
 (442) 4.2.2013  
 (450) 2.7.2013

**(511) 5, 32, 41** NCL (10)

- (511) 5 - Minerálne vody na lekárske účely.  
 32 - Minerálne vody, šumivé a iné nealkoholické nápoje; ovocné šťavy a nápoje z nich; sirupy;

koncentráty na prípravu nealkoholických nápojov a ochutených minerálnych vôd.

41 - Organizovanie športových súťaží; organizovanie spoločenských a vzdelávacích akcií.

(540)



(550) obrazová

(591) biela, odtiene modrej, červená

(732) Kofola a.s., Za Drahou 165/1, Pod Bezručovým vrchom, 794 01 Krnov, CZ;

(740) Zathurecky InPaRtners, s. r. o., Banská Bystrica, SK;

(111) **234819**

(151) 16.5.2013

(156) 21.11.2022

(180) 21.11.2032

(210) 5828-2012

(220) 21.11.2012

(300) 496777, 19.7.2012, CZ;

(442) 4.2.2013

(450) 2.7.2013

(511) **29** NCL (10)

(511) 29 - Mlieko, syr a mliečne výrobky, jedlé oleje a tuky.

(540)



(550) obrazová

(591) zelená, červená, biela

(732) SAVENCIA S.A., 42 rue Rieussec, 78220 Viroflay, FR;

(740) ČERNEJOVÁ & HRBEK, s. r. o., Bratislava, SK;

(111) **234937**

(151) 12.6.2013

(156) 14.1.2023

(180) 14.1.2033

(210) 75-2013

(220) 14.1.2013

(442) 1.3.2013

(450) 2.8.2013

(511) **18, 25** NCL (10)

(511) 18 - Usne, koža a koženky a výrobky z týchto materiálov nezahrnuté v iných triedach, tašky, kufre, kufriky, vaky, cestovné tašky, dáždniky a slnečníky.

25 - Obuv vrátane čižiem, topánok, papúč a sandálov nezahrnutá v iných triedach, pančuchový tovar, ponožky a pančuchy, vložky do topánok nezahrnuté v iných triedach, podporné vankúšiky, podložky pod klenbu a päťu nezahrnuté v iných triedach, upínadlá päty, odevy.

(540) **WEIDE**

(550) slovná

(732) Jianzhong Chen, Gergely utca 108/E 1em. 5a., 1103 Budapest 10, HU;

(740) ROTT, RŮŽIČKA & GUTTMANN, Patentová, známková a právna kancelária, verejná obchodná spoločnosť, Bratislava, SK;

(111) **235271**

(151) 13.8.2013

(156) 15.8.2022

(180) 15.8.2032

(210) 5538-2012

(220) 15.8.2012

(300) 30 2012 015 699.1/09, 16.2.2012, DE;

(442) 3.5.2013

(450) 2.10.2013

(511) **9, 35, 36, 38, 42** NCL (10)

(511) 9 - Vedecké, navigačné, zememeračské, fotografické, kinematografické, optické, vážiace, meracie, signalizačné, kontrolné (dohľad), záchranné a výukové prístroje a nástroje; prístroje a nástroje na vedenie, prepínanie, transformáciu, akumuláciu, reguláciu alebo ovládanie elektriny; prístroje na zaznamenávanie, prenos, spracovanie a reprodukciu zvuku, obrazov alebo dát; magnetické nosiče dát, kalkulačky; hardvér na spracovanie dát, počítače; kompaktné disky, DVD disky a iné digitálne nahrávacie médiá; počítačový softvér; elektronicky zaznamenané dáta (sťahovateľné); elektronické publikácie (sťahovateľné).

35 - Reklama; obchodný manažment; obchodná správa; zbieranie, systematizácia, zostavovanie a ekonomická analýza obchodných dát a informácií v počítačových databázach; maloobchodné služby (taktiež prostredníctvom internetu a iných komunikačných sietí) s tovarmi uvedenými v triede 9 tohto zoznamu a s tovarmi: tlačoviny, fotografie, kancelárske potreby (okrem nábytku), vzdelávacie a učebné potreby okrem prístrojov zahrnuté v triede 16.

36 - Poistenie; finančné služby; menové služby; služby v oblasti nehnuteľností.

38 - Telekomunikačné služby; služby tlačových agentúr; prenájom telekomunikačného vybavenia; informácie o telekomunikáciách.

42 - Vedecké a technologické služby a výskum a navrhovanie s tým spojené; služby priemyselných analýz a výskumu; navrhovanie a vývoj počítačového hardvéru, softvéru a databáz; údržba softvéru; technické poradenstvo týkajúce sa služieb zahrnutých

v tejto triede; počítačové služby v spojení s elektronickým skladovaním dát; prenájom počítačov a počítačového vybavenia; navrhovanie internetových stránok pre iných. **(540)**

**(540) MyWallet**

(550) slovná

(732) Deutsche Telekom AG, Friedrich-Ebert-Allee 140, 53113 Bonn, DE;

(740) JUDr. Eva Bušová, advokátka, Bratislava-Staré Mesto, SK;

**(111) 242806**

(151) 13.7.2016

(156) 4.7.2022

(180) 4.7.2032

(210) 1083-2012

(220) 4.7.2012

(442) 2.10.2012

(450) 5.9.2016

**(511) 35, 39** NCL (10)

(511) 35 - Reklama pre tovary pôvodom z Kolumbie.  
39 - Balenie tovarov pôvodom z Kolumbie.



(550) obrazová

(591) červená, žltá, hnedá, čierna, biela, sivá

(732) BALIARNE OBCHODU, a. s. POPRAD, Hraničná 664/16, 058 01 Poprad, SK;

(740) Žuffa, Patentová a známková kancelária, Žuffa Ladislav, Ing., Poprad 2, SK;

**GB3M****Prevody a prechody práv na prihlášky ochranných známok****(210) 1756-2020**

(731) Q Development AG, Landstrasse 40, LI-9495 Triesen, LI;

(770) Q IP Limited, Suite 263, Unit 1.02, World Trade Center, GX11 1AA Gibraltar, GI;

(580) 25.7.2022

**PC3M****Prevody a prechody práv na ochranné známky****(111) 173578**

(210) 69445

(732) IPK, s.r.o., Staviteľská 3, Bratislava-Rača, SK;

(770) TERMOTECHNA, a. s., Staviteľská 3, 830 00 Bratislava, SK;

(580) 18.7.2022

**(111) 174323**

(210) 70379

(732) GRUPA MASPEX Sp. z o.o. S.K.A., Legionów 37, 34-100 Wadowice, PL;

(770) MASPEX OLYMPOS Kft., Fö u. 1, 6032 Nyárlörinc, HU;

(580) 15.7.2022

**(111) 207380**

(210) 625-2003

(732) First-Citizens Bank &amp; Trust Company, 4300 Six Forks Road, Raleigh, NC 27609, US;

(770) CIT Group Inc., a Delaware corporation, 340 Mt. Kemble Ave., Suite 100, Morristown, NJ 07960, US;

(580) 18.7.2022

**(111) 207380**

(210) 625-2003

(732) First Citizens Bancshares, Inc., 4300 Six Forks Road, Raleigh, NC 27609, US;

(770) First-Citizens Bank &amp; Trust Company, 4300 Six Forks Road, Raleigh, NC 27609, US;

(580) 18.7.2022

**(111) 232357**

(210) 1453-2010

(732) PURE LIFE s. r. o., Krajná 29, Bratislava-Ružinov, SK;

(770) AVITA INTERNATIONAL, a. s., Vlárská 1733/6, Bratislava-Nové Mesto, SK;

(580) 13.7.2022

**(111) 232460**

(210) 2136-2011

(732) IMPOL HOLDING, a.s., Ľubochnianska 2, Ľubotice, SK;

(770) IMPOL, s.r.o., Ľubochnianska 2, Ľubotice, SK;

(580) 13.7.2022

**(111) 232576**

(210) 2133-2011

(732) IMPOL HOLDING, a.s., Ľubochnianska 2, Ľubotice, SK;

(770) IMPOL, s.r.o., Ľubochnianska 2, Ľubotice, SK;

(580) 13.7.2022

**(111) 232684**

(210) 2159-2011

(732) Big Box, s.r.o., Krásno nad Kysucou 1960, Krásno nad Kysucou, SK;

(770) AFAIR INVESTMENTS LIMITED, 1 Avlonos street, Maria House, 1075 Nicosia, CY;

(580) 13.7.2022

**(111) 233915**

(210) 1059-2012

(732) IMPOL HOLDING, a.s., Ľubochnianska 2, Ľubotice, SK;

(770) IMPOL, s.r.o., Ľubochnianska 2, 080 06 Ľubotice, SK;

(580) 13.7.2022

**(111) 233916**

(210) 1060-2012

(732) IMPOL HOLDING, a.s., Ľubochnianska 2, Ľubotice, SK;

(770) IMPOL, s.r.o., Ľubochnianska 2, Ľubotice, SK;

(580) 13.7.2022

**(111) 234026**

(210) 1058-2012

(732) IMPOL HOLDING, a.s., Ľubochnianska 2, Ľubotice, SK;

(770) IMPOL, s.r.o., Ľubochnianska 2, 080 06 Ľubotice, SK;

(580) 13.7.2022

**(111) 235887**

(210) 650-2013

(732) IMPOL HOLDING, a.s., Ľubochnianska 2, Ľubotice, SK;

(770) IMPOL, s.r.o., Ľubochnianska 2, 080 06 Ľubotice, SK;

(580) 13.7.2022

**(111) 246079**

(210) 840-2017

(732) LYRA GROUP s.r.o., Konečná 1077, 951 12 Ivanka pri Nitre, SK;

(770) LYRA CHOCOLATE s.r.o., Konečná 1077, 951 12 Ivanka pri Nitre, SK;

(580) 18.7.2022

**(111) 247213**

(210) 2253-2017

(732) IMPOL HOLDING, a.s., Ľubochnianska 2, Ľubotice, SK;

(770) IMPOL, s.r.o., Ľubochnianska 2, 080 06 Ľubotice, SK;

(580) 13.7.2022

**(111) 250888**

(210) 444-2019

(732) IMPOL HOLDING, a.s., Ľubochnianska 2, Ľubotice, SK;

(770) IMPOL, s.r.o., Ľubochnianska 2, Ľubotice, SK;

(580) 15.7.2022

**(111) 250958**

(210) 968-2019

(732) LYRA GROUP s.r.o., Konečná 1077, 951 12 Ivanka pri Nitre, SK;

(770) LYRA CHOCOLATE s.r.o., Konečná 1077, Ivanka pri Nitre, SK;  
(580) 18.7.2022

---

**(111) 250959**

(210) 969-2019  
(732) LYRA GROUP s.r.o., Konečná 1077, 951 12 Ivanka pri Nitre, SK;  
(770) LYRA CHOCOLATE s.r.o., Konečná 1077, Ivanka pri Nitre, SK;  
(580) 18.7.2022

---

**(111) 251328**

(210) 168-2019  
(732) AKUFLAT s.r.o., Partizánska 2, Bratislava-Staré Mesto, SK;  
(770) Forró Imrich, Bodíky 184, Dunajská Streda, SK;  
(580) 25.7.2022

---

**(111) 252026**

(210) 1645-2019  
(732) ANilab s.r.o., Trieda KVP 1, Košice-Sídlisko KVP, SK;  
(770) Ani Slovakia s.r.o., Priemyselná 8, 071 01 Michalovce 1, SK;  
(580) 22.7.2022

---

**(111) 252320**

(210) 2305-2019  
(732) LYRA GROUP s.r.o., Konečná 1077, 951 12 Ivanka pri Nitre, SK;  
(770) LYRA CHOCOLATE s.r.o., Konečná 1077, Ivanka pri Nitre, SK;  
(580) 18.7.2022

---

**(111) 253944**

(210) 1443-2020  
(732) O2 Slovakia, s.r.o., Einsteinova 24, Bratislava-Petržalka, SK;  
(770) O2 Slovakia, s.r.o., Einsteinova 24, Bratislava, SK;  
(580) 21.7.2022

---

**(111) 253945**

(210) 1444-2020  
(732) O2 Slovakia, s.r.o., Einsteinova 24, Bratislava-Petržalka, SK;  
(770) O2 Slovakia, s.r.o., Einsteinova 24, Bratislava, SK;  
(580) 21.7.2022

---

**(111) 256359**

(210) 903-2021  
(732) Langošáreň u Klárky, s.r.o., Dobrovského 2200/2, Bratislava-Staré Mesto, SK;  
(770) EC CONSULTING s.r.o., Dobrovského 2/2200, Bratislava-Staré Mesto, SK;  
(580) 18.7.2022

---

**(111) 257581**

(210) 2861-2021  
(732) Delta Holding United States LLC, 16192 Coastal Highway, Lewes, Delaware 19958, US;  
(770) BKP Corporation a. s., Námestie Slobody 2122/22, 915 01 Nové Mesto nad Váhom, SK;  
(580) 25.7.2022

---

**TC3M****Zmeny v údajoch o majiteľoch**

(111) <b>173582</b>	(771) Arista Music, 550 Madison Avenue, New York, New York, 10022, US;
(210) 70856	(580) 13.7.2022
(732) Arista Records LLC, 25 Madison Avenue, New York, NY 10010, US;	
(771) Arista Records LLC, 550 Madison Avenue, New York, New York, 10022, US;	
(580) 13.7.2022	
<hr/>	
(111) <b>174323</b>	(111) <b>207380</b>
(210) 70379	(210) 625-2003
(732) Grupa Maspex Sp. z o.o. Sp. k., Legionów 37, 34-100 Wadowice, PL;	(732) CIT Group Inc., a Delaware corporation, 340 Mt. Kemble Ave., Suite 100, Morristown, NJ 07960, US;
(771) GRUPA MASPEX Sp. z o.o. S.K.A., Legionów 37, 34-100 Wadowice, PL;	(771) CIT Group Inc., a Delaware corporation, 1 CIT Drive - 3251- 1, 07039 Livingston, US;
(580) 15.7.2022	(580) 18.7.2022
<hr/>	
(111) <b>174323</b>	(111) <b>233169</b>
(210) 70379	(210) 395-2012
(732) Grupa Maspex Sp. z o.o., Legionów 37, 34-100 Wadowice, PL;	(732) TOBAT, s.r.o., Fraňa Kráľa 24, Bratislava-Staré Mesto, SK;
(771) Grupa Maspex Sp. z o.o. Sp. k., Legionów 37, 34-100 Wadowice, PL;	(771) TOBAT, s.r.o., Kalinčiakova 24, 900 28 Ivanka pri Dunaji, SK;
(580) 15.7.2022	(580) 22.7.2022
<hr/>	
(111) <b>176611</b>	(111) <b>234337</b>
(210) 67963	(210) 1271-2012
(732) Arista Music, 25 Madison Avenue, New York, NY 10010, US;	(732) URGELA, spol. s r.o., Kuzmányho nábrežie 815/14, Zvolen, SK;
	(771) URGELA, spol. s r.o., Neresnícká cesta 4068, 960 01 Zvolen, SK;
	(580) 21.7.2022

**MA3M****Zaniknuté ochranné známky**

(111)	(141)	(111)	(141)	(111)	(141)	(111)	(141)
110110	28.10.2021	202027	20.12.2021	232282	26.10.2021	232759	28.10.2021
150652	19.09.2021	202029	20.12.2021	232283	27.10.2021	232760	03.11.2021
154928	04.10.2021	202030	20.12.2021	232292	18.11.2021	232761	03.11.2021
154947	24.11.2021	202031	20.12.2021	232293	25.11.2021	232767	25.11.2021
160668	23.11.2021	202034	21.12.2021	232309	28.09.2021	232768	25.11.2021
160834	17.09.2021	202035	21.12.2021	232312	30.09.2021	232769	25.11.2021
165179	26.10.2021	202048	21.12.2021	232313	30.09.2021	232770	25.11.2021
165285	23.12.2021	202058	27.12.2021	232314	30.09.2021	232771	25.11.2021
172044	16.09.2021	202144	21.09.2021	232330	25.10.2021	232772	28.11.2021
172074	06.11.2021	202186	26.11.2021	232336	04.11.2021	232773	28.11.2021
172607	11.10.2021	202243	28.11.2021	232337	08.11.2021	232774	28.11.2021
172733	23.09.2021	202253	29.11.2021	232390	19.09.2021	232775	28.11.2021
172772	05.11.2021	202259	29.11.2021	232392	29.09.2021	232776	28.11.2021
172807	26.11.2021	202285	27.12.2021	232393	29.09.2021	232777	28.11.2021
172808	06.11.2021	202533	29.11.2021	232394	29.09.2021	232789	21.12.2021
172938	27.11.2021	202556	18.12.2021	232406	27.10.2021	232790	21.12.2021
172972	26.09.2021	202560	18.12.2021	232407	27.10.2021	232806	02.11.2021
172982	20.09.2021	202565	19.12.2021	232408	27.10.2021	232817	20.12.2021
173041	20.12.2021	202644	18.12.2021	232409	28.10.2021	232819	21.12.2021



(111)	(141)	(111)	(141)	(111)	(141)	(111)	(141)
173104	06.11.2021	202714	19.09.2021	232410	31.10.2021	232820	21.12.2021
173164	04.11.2021	202716	28.09.2021	232413	08.11.2021	232830	15.12.2021
173370	02.09.2021	202741	20.12.2021	232421	18.11.2021	232835	31.10.2021
173530	08.11.2021	202758	27.12.2021	232424	21.11.2021	232836	08.11.2021
173711	27.11.2021	202969	26.10.2021	232426	21.11.2021	232837	22.11.2021
173955	03.10.2021	202970	26.10.2021	232428	21.11.2021	232838	24.11.2021
174169	06.11.2021	202976	20.12.2021	232429	22.11.2021	232844	15.12.2021
174458	27.11.2021	203228	14.09.2021	232430	23.11.2021	232846	19.12.2021
174678	19.12.2021	203230	01.10.2021	232431	23.11.2021	232847	19.12.2021
175047	21.11.2021	203231	01.10.2021	232432	23.11.2021	232848	19.12.2021
175451	21.11.2021	203356	28.09.2021	232433	23.11.2021	232849	19.12.2021
175654	23.09.2021	203357	28.09.2021	232434	24.11.2021	232850	21.12.2021
175657	06.11.2021	203651	21.12.2021	232438	29.11.2021	232851	21.12.2021
175983	20.09.2021	203790	17.09.2021	232439	29.11.2021	232859	02.11.2021
175984	20.09.2021	203923	28.11.2021	232440	29.11.2021	232860	03.11.2021
176038	20.12.2021	203930	17.12.2021	232441	29.11.2021	232861	03.11.2021
176372	19.11.2021	204144	29.11.2021	232442	29.11.2021	232862	03.11.2021
176791	17.09.2021	205330	01.10.2021	232444	30.11.2021	232863	03.11.2021
177210	20.09.2021	206267	19.11.2021	232445	30.11.2021	232968	26.09.2021
177252	26.11.2021	206967	01.10.2021	232446	29.11.2021	232969	26.09.2021
177327	06.11.2021	209649	30.10.2021	232447	30.11.2021	232970	26.09.2021
178197	01.10.2021	231585	13.07.2021	232448	30.11.2021	232977	29.09.2021
181351	30.10.2021	231733	13.07.2021	232468	20.09.2021	232985	27.10.2021
181352	30.10.2021	231765	14.09.2021	232469	20.09.2021	232986	27.10.2021
181353	30.10.2021	231767	14.09.2021	232477	04.11.2021	232987	31.10.2021
181933	17.09.2021	231768	14.09.2021	232478	04.11.2021	232989	25.11.2021
182370	30.10.2021	231770	14.09.2021	232479	04.11.2021	232995	15.12.2021
183082	17.09.2021	231771	14.09.2021	232480	04.11.2021	233103	03.11.2021
197472	13.07.2021	231772	14.09.2021	232482	07.11.2021	233104	03.11.2021
199005	31.10.2021	231853	26.09.2021	232483	08.11.2021	233105	07.11.2021
199006	29.10.2021	231883	26.09.2021	232484	21.11.2021	233115	23.12.2021
200423	30.11.2021	231884	28.09.2021	232485	21.11.2021	233116	27.12.2021
200912	24.09.2021	231914	14.07.2021	232486	22.11.2021	233199	24.11.2021
200913	24.09.2021	231937	26.09.2021	232487	22.11.2021	233204	15.12.2021
200914	24.09.2021	231938	30.09.2021	232492	22.12.2021	233205	27.12.2021
200915	24.09.2021	231979	26.09.2021	232493	22.12.2021	233206	25.11.2021
200916	24.09.2021	232028	14.09.2021	232516	14.09.2021	233292	28.10.2021
200917	24.09.2021	232029	14.09.2021	232517	19.09.2021	233293	31.10.2021
200918	24.09.2021	232030	22.09.2021	232518	19.09.2021	233294	31.10.2021
200922	26.09.2021	232031	22.09.2021	232523	28.09.2021	233308	03.11.2021
201116	19.09.2021	232035	23.09.2021	232538	31.10.2021	233309	03.11.2021
201117	27.12.2021	232036	23.09.2021	232539	31.10.2021	233310	03.11.2021
201213	14.09.2021	232038	30.09.2021	232540	31.10.2021	233399	28.09.2021
201214	14.09.2021	232040	03.10.2021	232541	02.11.2021	233400	01.10.2021
201227	20.09.2021	232041	04.10.2021	232542	02.11.2021	233401	26.10.2021
201499	02.10.2021	232052	26.10.2021	232543	31.10.2021	233402	31.10.2021
201503	03.10.2021	232053	27.10.2021	232544	31.10.2021	233403	31.10.2021
201555	26.10.2021	232054	27.10.2021	232546	07.11.2021	233406	22.11.2021
201557	26.10.2021	232061	20.09.2021	232556	21.11.2021	233407	30.11.2021
201560	31.10.2021	232063	04.10.2021	232557	21.11.2021	233492	04.11.2021
201566	02.11.2021	232066	26.10.2021	232558	21.11.2021	233506	15.07.2021
201569	02.11.2021	232069	26.10.2021	232563	28.11.2021	233612	23.09.2021
201572	08.11.2021	232070	26.10.2021	232577	27.12.2021	233613	23.09.2021
201594	20.11.2021	232115	28.09.2021	232578	27.12.2021	233615	31.10.2021
201641	19.09.2021	232116	28.09.2021	232585	17.10.2021	233616	31.10.2021
201670	26.10.2021	232118	03.10.2021	232588	26.10.2021	233709	26.09.2021
201672	26.10.2021	232131	04.11.2021	232589	26.10.2021	233710	18.11.2021
201681	30.10.2021	232132	04.11.2021	232590	26.10.2021	233712	20.12.2021
201686	31.10.2021	232133	04.11.2021	232598	18.11.2021	233803	28.11.2021
201702	08.11.2021	232134	04.11.2021	232599	21.11.2021	233804	28.11.2021

(111)	(141)	(111)	(141)	(111)	(141)	(111)	(141)
201720	23.11.2021	232136	07.11.2021	232600	21.11.2021	233805	22.12.2021
201721	23.11.2021	232154	27.09.2021	232601	23.11.2021	233884	27.09.2021
201722	23.11.2021	232168	21.09.2021	232602	23.11.2021	233885	26.10.2021
201730	27.11.2021	232207	13.09.2021	232603	23.11.2021	233886	22.12.2021
201736	28.11.2021	232208	13.09.2021	232604	23.11.2021	233990	22.12.2021
201737	28.11.2021	232209	13.09.2021	232605	24.11.2021	234092	04.11.2021
201739	28.11.2021	232210	14.09.2021	232607	25.11.2021	234101	26.10.2021
201755	17.12.2021	232212	16.09.2021	232609	28.11.2021	234107	28.09.2021
201756	17.12.2021	232214	16.09.2021	232613	29.11.2021	234109	22.12.2021
201860	29.10.2021	232217	23.09.2021	232643	14.09.2021	234184	29.11.2021
201863	31.10.2021	232218	26.09.2021	232644	26.09.2021	234560	22.11.2021
201865	05.11.2021	232219	28.09.2021	232645	26.09.2021	234643	21.12.2021
201866	05.11.2021	232221	29.09.2021	232646	28.09.2021	234651	28.09.2021
201867	05.11.2021	232223	30.09.2021	232648	14.10.2021	234743	28.09.2021
201868	05.11.2021	232226	03.10.2021	232653	31.10.2021	235149	28.09.2021
201885	21.11.2021	232242	26.10.2021	232654	03.11.2021	235448	23.09.2021
201889	22.11.2021	232243	27.10.2021	232660	28.11.2021	235680	16.09.2021
201894	22.11.2021	232244	31.10.2021	232661	28.11.2021	235681	21.11.2021
201896	22.11.2021	232245	31.10.2021	232663	28.11.2021	235846	21.12.2021
201904	22.11.2021	232246	04.11.2021	232681	15.12.2021	236195	22.11.2021
201905	22.11.2021	232248	07.11.2021	232682	15.12.2021	236397	24.11.2021
201914	30.11.2021	232249	08.11.2021	232685	20.12.2021	236774	13.09.2021
201915	30.11.2021	232250	08.11.2021	232686	20.12.2021	237069	28.11.2021
201916	30.11.2021	232253	22.11.2021	232688	22.12.2021	237378	28.11.2021
201970	21.11.2021	232254	25.11.2021	232690	22.12.2021	237379	28.11.2021
201971	21.11.2021	232255	25.11.2021	232692	23.12.2021	241347	19.11.2021
201972	21.11.2021	232260	03.11.2021	232693	23.12.2021	241497	21.09.2021
201973	21.11.2021	232261	23.11.2021	232694	23.12.2021	244330	30.06.2022
201974	29.11.2021	232268	29.09.2021	232696	23.12.2021	244331	30.06.2022
202019	17.12.2021	232269	29.09.2021	232697	23.12.2021	245546	21.11.2021
202021	17.12.2021	232279	26.10.2021	232702	27.12.2021	256000	08.07.2022
202024	20.12.2021	232280	26.10.2021	232711	18.11.2021	257130	01.07.2022
202026	20.12.2021	232281	26.10.2021	232728	15.12.2021		

**PE3M****Zmeny dispozičných práv na ochranné známky (ukončenie zálohov)****(111) 162393**

(210) 48058

(732) Allergy Therapeutics (UK) Limited, Dominion Way, Worthing, West Sussex BN14 8SA, GB;

Záložný veriteľ:

The Royal Bank of Scotland plc, 2nd Floor, Turnpike House, 123 High Street, Crawley, West Sussex, RH10 1DQ, GB;

Dátum zániku záložného práva: 30.3.2021

(580) 15.7.2022

Záložný veriteľ:

The Royal Bank of Scotland plc, 2nd Floor, Turnpike House, 123 High Street, Crawley, West Sussex, RH10 1DQ, GB;

Dátum zániku záložného práva: 30.3.2021

(580) 15.7.2022

**(111) 205264**

(210) 3234-2002

(732) Zoznam, s. r. o., Viedenská cesta 3-7, 851 01 Bratislava, SK;

Záložný veriteľ:

Slovenská sporiteľňa, a.s., Tomášikova 48, 832 37 Bratislava, SK;

**(111) 182307**

(210) 3203-95

(732) Allergy Therapeutics (UK) Limited, Dominion Way, Worthing, West Sussex BN14 8SA, GB;

Dátum zániku záložného práva: 31.3.2022

(580) 14.7.2022

---

**(111) 209580**

(210) 241-2004

(732) Zoznam, s.r.o., Viedenská cesta 3-7, 851 01 Bratislava-Petržalka, SK;

Záložný veriteľ:

Slovenská sporiteľňa, a.s., Tomášikova 48, 832 37 Bratislava, SK;

Dátum zániku záložného práva: 31.3.2022

(580) 14.7.2022

---

**(111) 209581**

(210) 242-2004

(732) Zoznam, s.r.o., Viedenská cesta 3-7, 851 01 Bratislava-Petržalka, SK;

Záložný veriteľ:

Slovenská sporiteľňa, a.s., Tomášikova 48, 832 37 Bratislava, SK;

Dátum zániku záložného práva: 31.3.2022

(580) 14.7.2022

---

**(111) 210967**

(210) 386-2004

(732) Zoznam, s.r.o., Viedenská cesta 3-7, 851 01 Bratislava-Petržalka, SK;

Záložný veriteľ:

Slovenská sporiteľňa, a.s., Tomášikova 48, 832 37 Bratislava, SK;

Dátum zániku záložného práva: 31.3.2022

(580) 14.7.2022

---

**(111) 223729**

(210) 5702-2008

(732) Zoznam, s.r.o., Viedenská cesta 3-7, 851 01 Bratislava-Petržalka, SK;

Záložný veriteľ:

Slovenská sporiteľňa, a.s., Tomášikova 48, 832 37 Bratislava, SK;

Dátum zániku záložného práva: 31.3.2022

(580) 15.7.2022

---

**(111) 223730**

(210) 5705-2008

(732) Zoznam, s.r.o., Viedenská cesta 3-7, 851 01 Bratislava-Petržalka, SK;

Záložný veriteľ:

Slovenská sporiteľňa, a.s., Tomášikova 48, 832 37 Bratislava, SK;

Dátum zániku záložného práva: 31.3.2022

(580) 15.7.2022

---

**(111) 223731**

(210) 5707-2008

(732) Zoznam, s.r.o., Viedenská cesta 3-7, 851 01 Bratislava-Petržalka, SK;

Záložný veriteľ:

Slovenská sporiteľňa, a.s., Tomášikova 48, 832 37 Bratislava, SK;

Dátum zániku záložného práva: 31.3.2022

(580) 15.7.2022

---

**(111) 223732**

(210) 5708-2008

(732) Zoznam, s.r.o., Viedenská cesta 3-7, 851 01 Bratislava-Petržalka, SK;

Záložný veriteľ:

Slovenská sporiteľňa, a.s., Tomášikova 48, 832 37 Bratislava, SK;

Dátum zániku záložného práva: 31.3.2022

(580) 15.7.2022

---

**(111) 223733**

(210) 5709-2008

(732) Zoznam, s.r.o., Viedenská cesta 3-7, 851 01 Bratislava-Petržalka, SK;

Záložný veriteľ:

Slovenská sporiteľňa, a.s., Tomášikova 48, 832 37 Bratislava, SK;

Dátum zániku záložného práva: 31.3.2022

(580) 15.7.2022

---

**(111) 223734**

(210) 5710-2008

(732) Zoznam, s.r.o., Viedenská cesta 3-7, 851 01 Bratislava-Petržalka, SK;

Záložný veriteľ:

Slovenská sporiteľňa, a.s., Tomášikova 48, 832 37 Bratislava, SK;

Dátum zániku záložného práva: 31.3.2022

(580) 15.7.2022

---

**(111) 223735**

(210) 5711-2008

(732) Zoznam, s.r.o., Viedenská cesta 3-7, 851 01 Bratislava-Petržalka, SK;

Záložný veriteľ:

Slovenská sporiteľňa, a.s., Tomášikova 48, 832 37 Bratislava, SK;

Dátum zániku záložného práva: 31.3.2022

(580) 15.7.2022

---

**(111) 223736**

(210) 5712-2008

(732) Zoznam, s.r.o., Viedenská cesta 3-7, 851 01 Bratislava-Petržalka, SK;

Záložný veriteľ:

Slovenská sporiteľňa, a.s., Tomášikova 48, 832 37 Bratislava, SK;

Dátum zániku záložného práva: 31.3.2022

(580) 15.7.2022

---

**(111) 224400**

(210) 5698-2008

(732) Zoznam, s.r.o., Viedenská cesta 3-7, 851 01 Bratislava-Petržalka, SK;

Záložný veriteľ:

Slovenská sporiteľňa, a.s., Tomášikova 48, 832 37 Bratislava, SK;

Dátum zániku záložného práva: 31.3.2022

(580) 15.7.2022

Dátum zániku záložného práva: 31.3.2022

(580) 15.7.2022

**(111) 224401**

(210) 5704-2008

(732) Zoznam, s.r.o., Viedenská cesta 3-7, 851 01 Bratislava-Petržalka, SK;

Záložný veriteľ:

Slovenská sporiteľňa, a.s., Tomášikova 48, 832 37 Bratislava, SK;

Dátum zániku záložného práva: 31.3.2022

(580) 15.7.2022

**(111) 224999**

(210) 6285-2008

(732) Zoznam, s.r.o., Viedenská cesta 3-7, 851 01 Bratislava-Petržalka, SK;

Záložný veriteľ:

Slovenská sporiteľňa, a.s., Tomášikova 48, 832 37 Bratislava, SK;

Dátum zániku záložného práva: 31.3.2022

(580) 15.7.2022

**(111) 224402**

(210) 5706-2008

(732) Zoznam, s.r.o., Viedenská cesta 3-7, 851 01 Bratislava-Petržalka, SK;

Záložný veriteľ:

Slovenská sporiteľňa, a.s., Tomášikova 48, 832 37 Bratislava, SK;

Dátum zániku záložného práva: 31.3.2022

(580) 15.7.2022

**(111) 225000**

(210) 6286-2008

(732) Zoznam, s.r.o., Viedenská cesta 3-7, 851 01 Bratislava-Petržalka, SK;

Záložný veriteľ:

Slovenská sporiteľňa, a.s., Tomášikova 48, 832 37 Bratislava, SK;

Dátum zániku záložného práva: 31.3.2022

(580) 15.7.2022

**(111) 224443**

(210) 5896-2008

(732) Zoznam, s.r.o., Viedenská cesta 3-7, 851 01 Bratislava-Petržalka, SK;

Záložný veriteľ:

Slovenská sporiteľňa, a.s., Tomášikova 48, 832 37 Bratislava, SK;

Dátum zániku záložného práva: 31.3.2022

(580) 15.7.2022

**(111) 225192**

(210) 5701-2008

(732) Zoznam, s.r.o., Viedenská cesta 3-7, 851 01 Bratislava-Petržalka, SK;

Záložný veriteľ:

Slovenská sporiteľňa, a.s., Tomášikova 48, 832 37 Bratislava, SK;

Dátum zániku záložného práva: 31.3.2022

(580) 15.7.2022

**(111) 224444**

(210) 5897-2008

(732) Zoznam, s.r.o., Viedenská cesta 3-7, 851 01 Bratislava-Petržalka, SK;

Záložný veriteľ:

Slovenská sporiteľňa, a.s., Tomášikova 48, 832 37 Bratislava, SK;

Dátum zániku záložného práva: 31.3.2022

(580) 15.7.2022

**(111) 225496**

(210) 5703-2008

(732) Zoznam, s.r.o., Viedenská cesta 3-7, 851 01 Bratislava-Petržalka, SK;

Záložný veriteľ:

Slovenská sporiteľňa, a.s., Tomášikova 48, 832 37 Bratislava, SK;

Dátum zániku záložného práva: 31.3.2022

(580) 15.7.2022

**(111) 224445**

(210) 5898-2008

(732) Zoznam, s.r.o., Viedenská cesta 3-7, 851 01 Bratislava-Petržalka, SK;

Záložný veriteľ:

Slovenská sporiteľňa, a.s., Tomášikova 48, 832 37 Bratislava, SK;

**(111) 225573**

(210) 5699-2008

(732) Zoznam, s.r.o., Viedenská cesta 3-7, 851 01 Bratislava-Petržalka, SK;

Záložný veriteľ:

Slovenská sporiteľňa, a.s., Tomášikova 48, 832 37 Bratislava, SK;

Dátum zániku záložného práva: 31.3.2022

(580) 15.7.2022

**(111) 226476**

(210) 5403-2009

(732) Zoznam, s.r.o., Viedenská cesta 3-7, 851 01 Bratislava-Petržalka, SK;

Záložný veriteľ:  
Slovenská sporiteľňa, a.s., Tomášikova 48, 832 37  
Bratislava, SK;  
Dátum zániku záložného práva: 31.3.2022  
(580) 14.7.2022

---

**(111) 226810**  
(210) 5508-2009  
(732) Zoznam, s.r.o., Viedenská cesta 3-7, 851 01 Bratislava-  
Petržalka, SK;  
Záložný veriteľ:  
Slovenská sporiteľňa, a.s., Tomášikova 48, 832 37  
Bratislava, SK;  
Dátum zániku záložného práva: 31.3.2022  
(580) 15.7.2022

---

**(111) 226811**  
(210) 5509-2009  
(732) Zoznam, s.r.o., Viedenská cesta 3-7, 851 01 Bratislava-  
Petržalka, SK;  
Záložný veriteľ:  
Slovenská sporiteľňa, a.s., Tomášikova 48, 832 37  
Bratislava, SK;  
Dátum zániku záložného práva: 31.3.2022  
(580) 15.7.2022

---

**(111) 226812**  
(210) 5510-2009  
(732) Zoznam, s.r.o., Viedenská cesta 3-7, 851 01 Bratislava-  
Petržalka, SK;  
Záložný veriteľ:  
Slovenská sporiteľňa, a.s., Tomášikova 48, 832 37  
Bratislava, SK;  
Dátum zániku záložného práva: 31.3.2022  
(580) 15.7.2022

---

**(111) 226909**  
(210) 5507-2009  
(732) Zoznam, s.r.o., Viedenská cesta 3-7, 851 01 Bratislava-  
Petržalka, SK;  
Záložný veriteľ:  
Slovenská sporiteľňa, a.s., Tomášikova 48, 832 37  
Bratislava, SK;  
Dátum zániku záložného práva: 31.3.2022  
(580) 14.7.2022

---

**(111) 229002**  
(210) 5431-2010  
(732) Zoznam, s.r.o., Viedenská cesta 3-7, 851 01 Bratislava-  
Petržalka, SK;  
Záložný veriteľ:  
Slovenská sporiteľňa, a.s., Tomášikova 48, 832 37  
Bratislava, SK;  
Dátum zániku záložného práva: 31.3.2022  
(580) 14.7.2022

---

**(111) 229003**  
(210) 5432-2010  
(732) Zoznam, s.r.o., Viedenská cesta 3-7, 851 01 Bratislava-  
Petržalka, SK;  
Záložný veriteľ:  
Slovenská sporiteľňa, a.s., Tomášikova 48, 832 37  
Bratislava, SK;  
Dátum zániku záložného práva: 31.3.2022  
(580) 14.7.2022

---

**(111) 229004**  
(210) 5433-2010  
(732) Zoznam, s.r.o., Viedenská cesta 3-7, 851 01 Bratislava-  
Petržalka, SK;  
Záložný veriteľ:  
Slovenská sporiteľňa, a.s., Tomášikova 48, 832 37  
Bratislava, SK;  
Dátum zániku záložného práva: 31.3.2022  
(580) 14.7.2022

---

**(111) 234083**  
(210) 5519-2012  
(732) Zoznam, s.r.o., Viedenská cesta 3-7, 851 01 Bratislava-  
Petržalka, SK;  
Záložný veriteľ:  
Slovenská sporiteľňa, a.s., Tomášikova 48, 832 37  
Bratislava, SK;  
Dátum zániku záložného práva: 31.3.2022  
(580) 15.7.2022

---

**(111) 234084**  
(210) 5520-2012  
(732) Zoznam, s.r.o., Viedenská cesta 3-7, 851 01 Bratislava-  
Petržalka, SK;  
Záložný veriteľ:  
Slovenská sporiteľňa, a.s., Tomášikova 48, 832 37  
Bratislava, SK;  
Dátum zániku záložného práva: 31.3.2022  
(580) 15.7.2022

---

**(111) 234085**  
(210) 5521-2012  
(732) Zoznam, s.r.o., Viedenská cesta 3-7, 851 01 Bratislava-  
Petržalka, SK;  
Záložný veriteľ:  
Slovenská sporiteľňa, a.s., Tomášikova 48, 832 37  
Bratislava, SK;  
Dátum zániku záložného práva: 31.3.2022  
(580) 15.7.2022

---

**(111) 244963**  
(210) 5427-2016  
(732) Zoznam, s.r.o., Viedenská cesta 3-7, 851 01 Bratislava-  
Petržalka, SK;  
Záložný veriteľ:  
Slovenská sporiteľňa, a.s., Tomášikova 48, 832 37  
Bratislava, SK;

Dátum zániku záložného práva: 31.3.2022

(580) 14.7.2022

---

**(111) 246441**

(210) 1404-2017

(732) Zoznam, s.r.o., Viedenská cesta 3-7, 851 01 Bratislava-Petržalka, SK;

Záložný veriteľ:

Slovenská sporiteľňa, a.s., Tomášikova 48, 832 37 Bratislava, SK;

Dátum zániku záložného práva: 31.3.2022

(580) 15.7.2022

---

**(111) 246442**

(210) 1406-2017

(732) Zoznam, s.r.o., Viedenská cesta 3-7, 851 01 Bratislava-Petržalka, SK;

Záložný veriteľ:

Slovenská sporiteľňa, a.s., Tomášikova 48, 832 37 Bratislava, SK;

Dátum zániku záložného práva: 31.3.2022

(580) 15.7.2022

---

**(111) 246443**

(210) 1415-2017

(732) Zoznam, s.r.o., Viedenská cesta 3-7, 851 01 Bratislava-Petržalka, SK;

Záložný veriteľ:

Slovenská sporiteľňa, a.s., Tomášikova 48, 832 37 Bratislava, SK;

Dátum zániku záložného práva: 31.3.2022

(580) 15.7.2022

---

**(111) 246444**

(210) 1420-2017

(732) Zoznam, s.r.o., Viedenská cesta 3-7, 851 01 Bratislava-Petržalka, SK;

Záložný veriteľ:

Slovenská sporiteľňa, a.s., Tomášikova 48, 832 37 Bratislava, SK;

Dátum zániku záložného práva: 31.3.2022

(580) 15.7.2022

---

**(111) 246445**

(210) 1422-2017

(732) Zoznam, s. r. o., Viedenská cesta 3-7, 851 01 Bratislava, SK;

Záložný veriteľ:

Slovenská sporiteľňa, a.s., Tomášikova 48, 832 37 Bratislava, SK;

Dátum zániku záložného práva: 31.3.2022

(580) 15.7.2022

---

**(111) 246446**

(210) 1423-2017

(732) Zoznam, s. r. o., Viedenská cesta 3-7, 851 01 Bratislava, SK;

Záložný veriteľ:

Slovenská sporiteľňa, a.s., Tomášikova 48, 832 37 Bratislava, SK;

Dátum zániku záložného práva: 31.3.2022

(580) 13.7.2022

---

**(111) 250203**

(210) 949-2018

(732) Zoznam, s.r.o., Viedenská cesta 3-7, 851 01 Bratislava, SK;

Záložný veriteľ:

Slovenská sporiteľňa, a.s., Tomášikova 48, 832 37 Bratislava, SK;

Dátum zániku záložného práva: 31.3.2022

(580) 15.7.2022

---

**(111) 250204**

(210) 950-2018

(732) Zoznam, s.r.o., Viedenská cesta 3-7, 851 01 Bratislava, SK;

Záložný veriteľ:

Slovenská sporiteľňa, a.s., Tomášikova 48, 832 37 Bratislava, SK;

Dátum zániku záložného práva: 31.3.2022

(580) 15.7.2022

---

**(111) 250879**

(210) 257-2019

(732) Zoznam, s.r.o., Viedenská cesta 3-7, 851 01 Bratislava-Petržalka, SK;

Záložný veriteľ:

Slovenská sporiteľňa, a.s., Tomášikova 48, 832 37 Bratislava, SK;

Dátum zániku záložného práva: 31.3.2022

(580) 15.7.2022

---

**TF3M****Opravy dátumov****(111) 257981**

(210) 162-2022

(220) 2.8.2021

Vestník č. 7/2022 - Zverejnené prihlášky ochranných známok

**TH3M****Opravy chýb alebo zmeny všeobecne****(111) 172979**

(210) 64360

Vo vestníku 14/2022 bol duplicitne zverejnený zánik POZ 64360.

Vestník č. 14/2022 - Zaniknuté ochranné známky

**(111) 257981**

(210) 162-2022

(300) 54762058, 29.3.2021, CN

Vestník č. 7/2022 - Zverejnené prihlášky ochranných známok

**(111) 231150**

(210) 5241-2011

Vo vestníku 14/2022 bol duplicitne zverejnený zánik POZ 5241-2011.

Vestník č. 14/2022 - Zaniknuté ochranné známky

**XA3M****Medzinárodne zapísané ochranné známky****(111) 257812****(210) 12-2022**

(220) 5.1.2022

(800) 1671777, 5. 1. 2022

**(210) 719-2022**

(220) 30.3.2022

(800) 1670750, 30. 3. 2022

**(210) 710-2022**

(220) 30.3.2022

(800) 1670754, 30. 3. 2022

**(210) 729-2022**

(220) 1.4.2022

(800) 1670879, 1. 4. 2022

**(210) 750-2022**

(220) 4.4.2022

(800) 1670973, 4. 4. 2022

**XD3M****Zmeny v zozname tovarov a služieb****(210) 210-2021****(511) 35, 37, 39, 41** NCL (11)

(511) 35 - Rozširovanie reklamných materiálov zákazníkom (letáky, prospekty, tlačoviny, vzorky); reklama; vyhľadávanie sponzorov; tvorba reklamných filmov.

37 - Údržba a opravy motorových vozidiel; ošetrovanie vozidiel protikoróznymi nátermi; údržba vozidiel; lakovanie, glazovanie; čistenie vozidiel.

39 - Sprevádzanie turistov; prenájom automobilov; turistické prehliadky (doprava); prenájom dopravných prostriedkov; prenájom garáží; organizovanie turistickej dopravy; doprava pancierovými vozidlami.

41 - Zábava; vzdelávanie; tvorba divadelných alebo iných predstavení; výchovnozábavné klubové služby; organizovanie kultúrnych alebo vzdelávacích výstav; organizovanie živých vystúpení; praktický výcvik (ukážky); služby múzeí (prehliadky, výstavy); organizovanie predstavení (manažérske služby); fotografovanie; reportárske služby; nahrávanie videopások; turistické prehliadky so sprievodcom; organizovanie zábavných podujatí, na ktorých sú účastníci oblečení v divadelných kostýmoch (cosplay); tvorba videozáznamov na podujatiach.

(580) 21.7.2022

**(210) 489-2021****(511) 18, 20, 28** NCL (11)

(511) 18 - Oblečenie pre zvieratá chované v domácnosti.

20 - Lôžka pre domáce zvieratá; podušky; bytové zariadenie (dekoračné predmety); vankúše; podušky pre domáce zvieratá; podložky do ohrádok pre dojčatá; textilné chrániče do detských postieľok (nie posteľná bielizeň); dojčenské hlavové opierky; dojčenské polohovacie oporné podložky; dojčenské polohovacie oporné vankúše.

28 - Hry, hračky; ozdoby na vianočné stromčeky; hračky pre zvieratá chované v domácnosti; spoločenské hry; bábiky; karnevalové masky; odevy pre bábiky;

ozdoby na vianočné stromčeky (okrem osvetľovacích telies a cukrovíniiek); kolotoče nad detské postieľky; hlavolamy (puzzle); mäkké hračky; masky (hračky); hracie deky pre batolátá; detské dečky spojené s plyšovou hračkou.

(580) 19.7.2022

**(210) 824-2021****(511) 35, 36, 39** NCL (11)

(511) 35 - Obchodný manažment, obchodná organizácia a obchodná administratíva.

36 - Finančné, peňažné a bankové služby; nehnuteľnosti (služby).

39 - Balenie a skladovanie tovarov.

(580) 20.7.2022

**(210) 545-2021****(511) 35, 41, 43** NCL (11)

(511) 35 - Reklama.

41 - Zábava; športová a kultúrna činnosť.

43 - Stravovacie služby; prechodné ubytovanie.

(580) 19.7.2022

**(210) 759-2021****(511) 42** NCL (11)

(511) 42 - Fyzikálny výskum; kalibrácia; výskum a vývoj nových výrobkov (pre zákazníkov); poradenstvo v oblasti úspory energie.

(580) 20.7.2022

**(210) 804-2021****(511) 24** NCL (11)

(511) 24 - Bytový textil.

(580) 19.7.2022



# ČASŤ

ÚRADNÉ OZNAMY

## OZNAM

### Odborné skúšky na výkon činnosti patentového zástupcu

Úrad priemyselného vlastníctva Slovenskej republiky (ďalej úrad) oznamuje, že termín odborných skúšok na výkon činnosti patentového zástupcu (§ 6 zákona č. 344/2004 Z. z.) a skúšok spôsobilosti na posúdenie právnych vedomostí patentového zástupcu Európskeho spoločenstva (§ 7 zákona č. 344/2004 Z. z.) stanovil na **3. a 4. november 2022**.

Žiadosť o odborné skúšky sa podáva úradu písomne spolu s overeným dokladom o vysokoškolskom vzdelaní, potvrdením o nadobudnutej praxi (§ 4 zákona č. 344/2004 Z. z.), dokladom o zaplatení správneho poplatku za odbornú skúšku (§ 6 ods. 5 zákona č. 344/2004 Z. z.) a podpísaným poučením o spracovaní osobných údajov. Uvedené podklady sa podávajú úradu najneskôr **do 7. októbra 2022** na adresu:

Úrad priemyselného vlastníctva Slovenskej republiky, Švermova 43, 974 04 Banská Bystrica

Bližšie informácie:

Mgr. Erika Presperínová, LL.M.

tel.: 048/4300 330

email: erika.presperinova@indprop.gov.sk

---